



Catalogue 2024

De l'Air. Partout. Toujours.





ABAC est fier d'être l'un des principaux fournisseurs mondiaux de solutions innovantes en matière d'air comprimé.

Engagés à faire la différence auprès de nos clients industriels et bricoleurs, notre mission est de fournir les meilleurs compresseurs, outils et systèmes de distribution d'air, qui répondent aux normes les plus élevées dans les conditions les plus exigeantes.

Avec chaque innovation développée par notre propre équipe de R&D, ABAC vise à faire une différence positive grâce à la technologie, la fonctionnalité et le design.

Travailler ensemble pour un avenir meilleur est l'un de nos principes fondamentaux. C'est pourquoi ABAC repousse les limites technologiques pour introduire de nouveaux produits qui réduisent continuellement notre impact sur l'environnement.

Des compresseurs sans huile, à vis et silencieux aux pistolets de gonflage professionnels et aux clés à chocs, ABAC est votre partenaire idéal en matière d'air comprimé.

Des millions de professionnels dans le monde entier lui font confiance pour sa qualité, sa fiabilité et ses performances.

COMPRESSEURS INDUSTRIELS A PISTONS S1



COMPRESSEUR D'AIR A PISTON

COMPRESSEURS À VIS



OUTILS PNEUMATIQUES

TRAITEMENT DE L'AIR

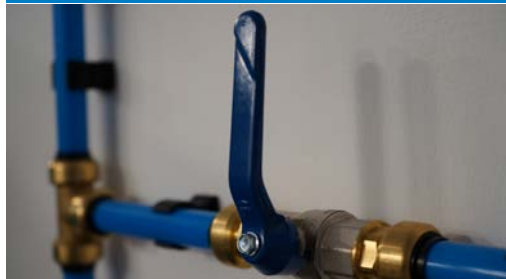

DISTRIBUTION DE L'AIR

SERVICE & APRÈS-VENTE



ABAC Tech - Utilisateur Pro

Profitez d'un air constant avec un cycle de fonctionnement de 100%, d'une gamme portable, sans huile et silencieuse.



Silencieux



Sans huile



Portable



SPINN D2.2

Une solution compacte d'air comprimé haute performance.



Facilité d'entretien



Portable



Nouveau bloc intégré



ABAC Tech - Industriel

Conception robuste unique avec un cycle de fonctionnement de 100 % pour répondre à vos besoins en air de qualité à tout moment.



Robuste



Performance



Options



Outils professionnels et pour le bricolage

A la pointe de la performance, de la qualité et de la fiabilité, les outils les plus récents peuvent relever tous les défis.



Léger



Hautement efficace



Ergonomique



De quel type de compresseur avez-vous besoin ?

Le choix d'un compresseur d'air adapté à vos besoins est une considération importante pour votre entreprise. ABAC est là pour vous aider à choisir le bon compresseur.

La première étape du processus consiste à identifier la taille correcte du compresseur d'air, qui est déterminée par l'application et l'utilisation prévues. La taille du compresseur est mesurée en fonction du débit d'air et de la pression fournie par le compresseur, qui doivent être suffisants pour effectuer les tâches spécifiques requises.

La meilleure façon de connaître le débit total nécessaire est de contacter ABAC et de demander des fiches techniques avec les informations requises, ou nous pouvons également vous aider à organiser un audit par un professionnel de la vente d'air.

La deuxième étape du processus de sélection consiste à choisir le type correct de compresseur. Il est également important de choisir la technologie qui convient le mieux à votre application.

Si vous souhaitez obtenir de l'air comprimé pour une utilisation intermittente, les compresseurs d'air à piston ABAC constituent la solution la plus appropriée. Si l'application exige un débit d'air continu, les compresseurs à vis sont la meilleure solution.

Liste de contrôle

- Quelle est l'application ?
- Quel est le débit utilisé par mon installation/atelier ?
- Quelle est la pression nécessaire à l'intérieur de l'établissement ?
- Ai-je besoin d'un air pur et sec (utilisation d'un sécheur et de filtres) ?
- Combien d'heures par an mon compresseur fonctionne-t-il ?
- La demande de débit varie-t-elle d'une équipe à l'autre ?
- Des projets d'expansion sont-ils prévus ?

COMPRESSEURS A PISTON vs COMPRESSEURS A VIS

- ▶ Technologie de compresseur d'air la plus économique et la moins chère disponible sur le marché
- ▶ Compresseurs d'air simples et robustes
- ▶ Relativement facile à entretenir
- ▶ Pour une utilisation intermittente avec un cycle de fonctionnement de 50 à 60 %, ce qui signifie qu'ils fonctionnent 30 à 35 minutes toutes les heures pendant son cycle de fonctionnement
- ▶ Utilisé pour toutes les opérations nécessitant un cycle de travail continu jusqu'à 100%
- ▶ Construit pour une longue durée de vie et un fonctionnement fiable
- ▶ La possibilité d'intégrer un sécheur dans l'ensemble, ce qui est idéal pour les applications qui nécessitent de l'air propre et sec
- ▶ Les compresseurs à vis plus petits peuvent être montés sur un réservoir, ce qui permet une capacité de stockage supplémentaire qui, associée à un sécheur intégré, permet une installation « prête à l'emploi »



Compresseurs industriels à pistons S1

ABAC étend son offre à la gamme des pistons industriels. Vous pouvez désormais bénéficier de l'expertise d'ABAC pour vos applications lourdes avec une fiabilité exceptionnelle.

9



Compresseurs d'air à pistons

Notre gamme de pistons s'étend de 0,6 kW à 18,5 kW ; des modèles spéciaux, à entraînement par courroie et à entraînement direct aux plus grands modèles professionnels à un ou deux étages et semi-industriels en aluminium et en fonte.

27



Outils et accessoires

Outils pneumatiques et accessoires pour compresseurs d'air adaptés aux besoins des professionnels, avec des produits conçus pour être puissants, durables et faciles à utiliser.

105



Compresseurs d'air à vis à injection d'huile

Nos compresseurs à vis à injection d'huile sont idéaux pour les applications continues, sur le lieu de travail et dans l'industrie. Il existe deux versions principales, à injection d'huile avec des options d'entraînement à vitesse fixe ou à vitesse variable.

139



Traitement de l'air

Protégez votre investissement avec le traitement de l'air ABAC et garantisiez un approvisionnement constant en air comprimé propre et sec. Notre gamme de solutions de traitement de l'air comprend la filtration, les sècheurs, le stockage et la gestion des condensats.

167



Distribution d'air

Des solutions de tuyauterie fiables, efficaces et faciles à assembler pour répondre à toutes les demandes des clients. Une gamme complète de tuyaux, de raccords et d'accessoires.

187



Service et après-vente

Résolvez vos besoins d'entretien rapidement, efficacement et en toute sécurité grâce à notre gamme de lubrifiants, de kits d'entretien et de pièces de rechange d'origine.

207



Compresseurs industriels à pistons S1

De l'Air. Partout. Toujours.

Cycle d'utilisation 100%

Actionné par un piston, créé pour l'industrie

La gamme de compresseurs d'air ABAC Tech a été développée pour maximiser l'efficacité et minimiser les temps d'arrêt sur votre lieu de travail en fournissant de l'air à la demande, quand vous en avez besoin.

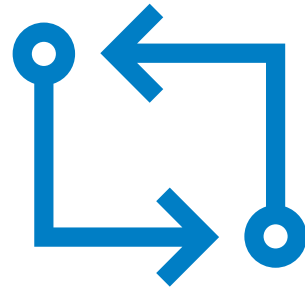

Qu'est-ce qu'un «cycle d'utilisation»?

Les cycles d'utilisation des compresseurs d'air sont faciles à comprendre mais souvent difficiles à lire car il n'existe pas de caractères universels pour représenter ces valeurs chez les fabricants de compresseurs.

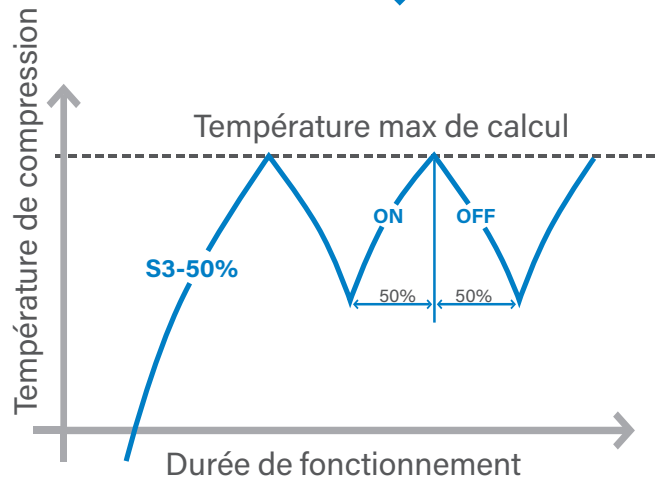

En termes simples, le cycle de fonctionnement d'un compresseur d'air est la durée pendant laquelle un compresseur fournit de l'air sous pression au cours d'un cycle total. S'il est indiqué en pourcentage, vous pouvez simplement prendre le nombre de secondes ou de minutes que le chiffre représente et le soustraire de la durée totale du cycle.

Lorsqu'il est indiqué en pourcentage, le cycle de fonctionnement est égal à la durée de fonctionnement du compresseur divisée par la durée totale du cycle. Ce pourcentage équivaut donc à la durée pendant laquelle vous pouvez maintenir le compresseur en marche, plus la durée de refroidissement correspondante.

Par exemple, un compresseur avec un cycle de service de 50 % aura besoin de 30 minutes d'arrêt pour chaque 30 minutes de marche.

En général, la formule du cycle d'utilisation souvent utilisée pour le calcul est exprimée comme suit : temps de fonctionnement du compresseur / (temps de fonctionnement + temps d'arrêt) = pourcentage du Cycle d'Utilisation

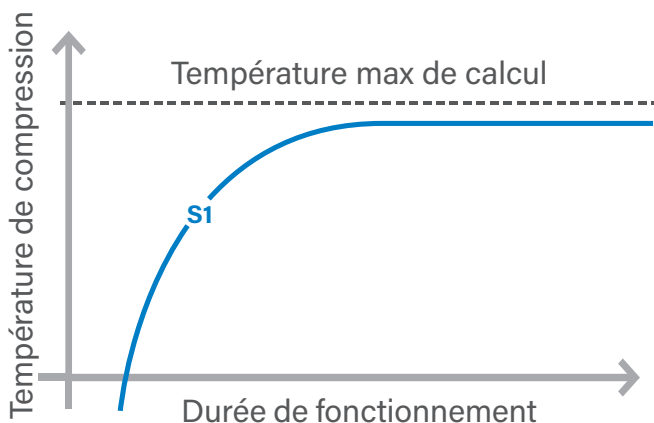

Cycles d'utilisation continus

Les cycles d'utilisation continus fournissent une alimentation constante aux machines et aux outils sans aucun temps d'arrêt, ce qui améliore la productivité. Il s'agit d'un avantage majeur, en particulier dans les environnements de fabrication.

Toutefois, dans certaines industries, les compresseurs d'air à cycle de service intermittent sont suffisants, car l'air n'est pas nécessaire en permanence. Tout dépend de l'application et de la taille des outils utilisés et nos experts peuvent vous conseiller sur les produits les plus adaptés



A quelle fréquence un compresseur d'air doit-il fonctionner ?

Le nombre de cycles d'un compresseur d'air a un impact significatif sur l'efficacité du système de compression d'air. Si vous laissez un compresseur fonctionner plus souvent que le cycle d'utilisation recommandé, il s'usera plus rapidement.

Deux méthodes principales pour augmenter la durée du cycle afin de fournir plus d'air sans affecter l'efficacité ou augmenter l'usure des composants:

- Augmenter la taille du réservoir
- Elargissement de la bande de pression

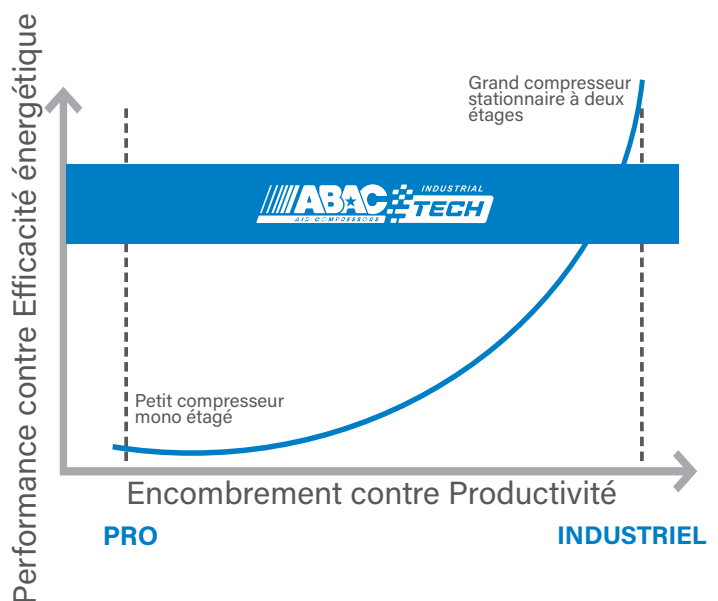

Utilisateur professionnel



Utilisateur professionnel

La gamme industrielle d'Abac Tech propose une gamme portable de conception unique pour répondre à vos besoins en matière de qualité de l'air, à tout moment et en tout lieu. Profitez d'un air constant avec un cycle de fonctionnement de 100 % tout en bénéficiant d'un fonctionnement sans huile et silencieux.

Portable - Silencieux - Sans huile

Abac Tech Pro peut être utilisé dans une large gamme d'applications grâce à son faible encombrement. Il offre un confort maximal avec de faibles vibrations, un fonctionnement silencieux et une portabilité maximale. Grâce à l'absence d'huile, les pompes nécessitent moins d'entretien et permettent une utilisation polyvalente.

14

Portable - Silencieux - Sans huile



ATF-S

Abac Tech Pro peut être utilisé dans une large gamme d'applications grâce à son faible encombrement. Il offre un confort maximal avec de faibles vibrations, un fonctionnement silencieux et une portabilité maximale. Grâce à l'absence d'huile, les pompes nécessitent moins d'entretien et permettent une utilisation polyvalente.

Modèle	Numéro de pièce	Configuration	l/m	l/sec	Huile	L	HP	kW	Rpm	Voltz	Bar	dB(A)	LxWxH (mm)	KG	KG Fermé	Déclaration CE
ATF-S 3 3 10 230/1/50 CE	4116000867	TM	200	3,3	Sans huile	3	3	2,2	1400	230/1/50	10	68	470 x 400 x 600	32	40	Oui
ATF-S 3 24 10 230/1/50 CE	4116000868	TM	200	3,3	Sans huile	24	3	2,2	1400	230/1/50	10	68	550 x 480 x 790	36	45	Oui
ATF-S 3 50 10 230/1/50 CE	4116000880	TM	200	3,3	Sans huile	50	3	2,2	1400	230/1/50	10	68	550 x 480 x 1030	44	55	Oui
ATF-S 4 5+5 10 230/1/50 CE	4116000869	TM	260	4,3	Sans huile	10	4	3	1400	230/1/50	10	72	580 x 790 x 570	50	73	Oui
ATF-S 4 100 10 230/1/50 CE	4116000870	TM	260	4,3	Sans huile	100	4	3	1400	230/1/50	10	72	1030 x 530 x 730	76	100	Oui
ATF-S 4 100 10 400/3/50 CE	4116000871	TM	310	5,2	Sans huile	100	4	3	1400	400/3/50	10	74	1030 x 530 x 730	76	100	Oui

WWW.B2BAIRSHOP.COM/FR_FR/



UN SITE QUI VOUS EST DÉDIÉ

TOUT À ÉTÉ CONÇU POUR RENDRE VOTRE EXPÉRIENCE D'ACHAT SIMPLE ET EFFICACE !

100%
DE L'OFFRE ABAC



DES FRAIS DE PORT
AUX CONDITIONS AVANTAGEUSES

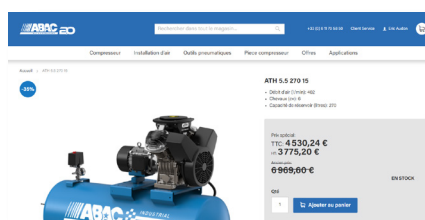

50% DE REMISE
SUR LA GAMME OUTILS

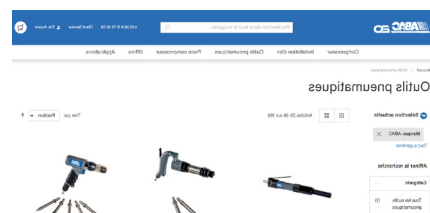

DES OFFRES
PROMOTIONNELLES SPÉCIFIQUES



UN INTERLOCUTEUR
UNIQUE ET DÉDIÉ

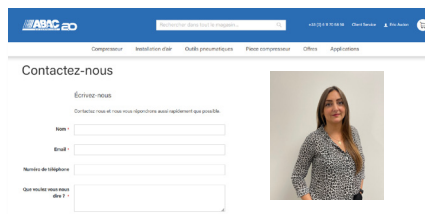

UNE EXPÉRIENCE
UTILISATEURS UNIQUE

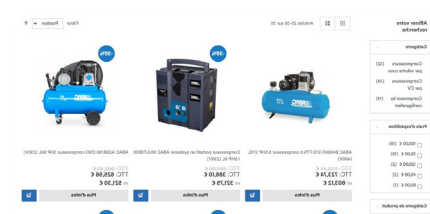

WWW.B2BAIRSHOP.COM/FR_FR/

Notre équipe de vente digitale est à votre disposition pour vous aider dans toutes vos demandes.
N'hésitez pas à contacter Chloé BAUDET au : 06 11 70 58 50 ou par mail : chloe.baudet@abacfrance.fr

Industriel

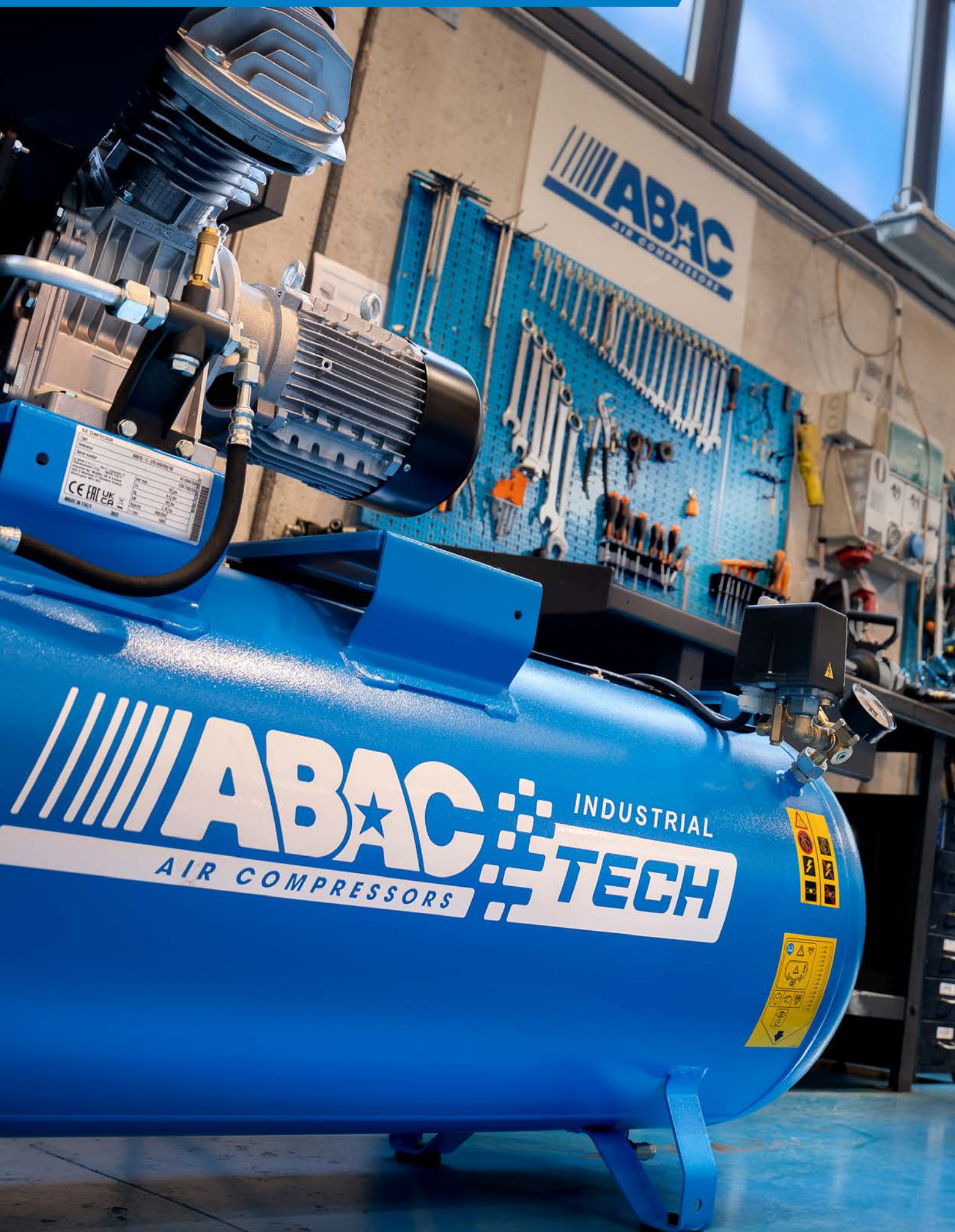

ABAC
AIR COMPRESSORS

AIR COMPRESSOR
Type: ...
Description: ...
Model number: AM 10 - 7 - 220 AIRBLOC G2
CE EAC UK CA
MADE IN ITALY
2002

ABAC INDUSTRIAL
AIR COMPRESSORS **TECH**

Warning labels and safety instructions on the side of the tank.

Industriel

La gamme industrielle d'Abac Tech propose uniquement une robustesse unique conçue pour répondre à vos besoins en matière de qualité de l'air, à tout moment et en tout lieu. Profitez d'un air constant avec un cycle de fonctionnement de 100 % tout en bénéficiant d'une lubrification à l'huile jusqu'à 30 bars et sans huile.

Basse pression

La gamme ABAC Tech Industrial a été développée pour fonctionner à un cycle de fonctionnement de 100%. Notre gamme ATL de compresseurs à piston industriels lubrifiés à l'huile a été conçue spécifiquement pour les petites applications industrielles nécessitant un air puissant et fiable.

18

Sans huile

La gamme ABAC Tech Industrial a été développée pour fonctionner à un cycle de fonctionnement de 100%. Les compresseurs ATF offrent un air pur et propre, ce qui est exigé pour de nombreuses applications. L'air pur se réfère à l'absence de risque de contamination, de dommages aux produits qui peuvent être affectés par l'huile.

20

Haute Pression

La gamme ABAC Tech Industrial a été développée pour fonctionner à un cycle de fonctionnement de 100%. Les compresseurs à pistons industriels ATH sont conçus pour des pressions de 15, 20 ou 30 bars. Parfait pour les applications plus exigeantes où un air à haute pression continu est essentiel. Conçu pour les environnements de travail les plus difficiles.

22

ATL-PP



Abac Tech Industriel peut être utilisé dans une large gamme d'applications grâce à sa configuration « Power Pack ».

Modèle	Numéro de pièce	Configuration	I/m	I/sec	Huile	L	HP	kW	Rpm	Voltz	Bar	dB(A)	dB(A) Fermé	LxWxH (mm)	KG	Déclaration CE
ATL 2 PP 10 400/3/50 CE	4116001421	PP	204	3,4	Altair Ultra	0	2	1,5	1400	400/3/50	10	78	63	686 x 530 x 547	45	Oui
ATL 3 PP 10 400/3/50 CE	4116001422	PP	264	4,4	Altair Ultra	0	3	2,2	1400	400/3/50	10	79	64	687 x 530 x 547	49	Oui
ATL 5.5 PP 10 400/3/50YD CE	4116001423	PP	504	8,4	Altair Ultra	0	5,5	4	1400	400/3/50	10	79	64	688 x 530 x 547	51	Oui
ATL 7.5 PP 10 400/3/50YD CE	4116001424	PP	702	11,7	Altair Ultra	0	7,5	5,5	1400	400/3/50	10	80	68	860 x 591 x 625	90	Oui
ATL 10 PP 10 400/3/50YD CE	4116001425	PP	942	15,7	Altair Ultra	0	10	7,5	1400	400/3/50	10	81	69	861 x 591 x 625	102	Oui

ATL-BM



Abac Tech Industriel peut être utilisé dans une large gamme d'applications grâce à sa configuration « Monté sur base ».

Modèle	Numéro de pièce	Configuration	I/m	I/sec	Huile	L	HP	kW	Rpm	Voltz	Bar	dB(A)	dB(A) Fermé	LxWxH (mm)	KG	Déclaration CE
ATL 2 BM 10 400/3/50 CE	4116001426	BM	204	3,4	Altair Ultra	0	2	1,5	1400	400/3/50	10	78	63	650 x 575 x 631	70	Oui
ATL 3 BM 10 400/3/50 CE	4116001427	BM	264	4,4	Altair Ultra	0	3	2,2	1400	400/3/50	10	79	64	666 x 575 x 631	71	Oui
ATL 5.5 BM 10 400/3/50YD CE	4116001428	BM	504	8,4	Altair Ultra	0	5,5	4	1400	400/3/50	10	79	64	703 x 575 x 631	92	Oui
ATL 7.5 BM 10 400/3/50YD CE	4116001429	BM	702	11,7	Altair Ultra	0	7,5	5,5	1400	400/3/50	10	80	68	1073 x 693 x 721	101	Oui
ATL 10 BM 10 400/3/50YD CE	4116001430	BM	942	15,7	Altair Ultra	0	10	7,5	1400	400/3/50	10	81	69	1073 x 693 x 721	120	Oui

ATL-TM



Abac Tech Industriel peut être utilisé dans une large gamme d'applications grâce à sa configuration « Montage sur réservoir ».

Modèle	Numéro de pièce	Configuration	l/m	l/sec	Huile	L	HP	kW	Rpm	Voltz	Bar	dB(A)	dB(A) Fermé	LxWxH (mm)	KG	Déclaration CE
ATL 2 90 10 400/3/50 CE	4116001431	TM	204	3,4	Altair Ultra	90	2	1,5	1400	400/3/50	10	78	63	996 x 504 x 979	85	Oui
ATL 2 90 10 230/1/50 CE	4116001432	TM	204	3,4	Altair Ultra	90	2	1,5	1400	230/1/50	10	78	63	997 x 504 x 979	85	Oui
ATL 3 90 10 400/3/50 CE	4116001433	TM	264	4,4	Altair Ultra	90	3	2,2	1400	400/3/50	10	79	64	998 x 504 x 979	89	Oui
ATL 3 90 10 230/1/50 CE	4116001434	TM	264	4,4	Altair Ultra	90	3	2,2	1400	230/1/50	10	79	64	999 x 504 x 979	118	Oui
ATL 3 270 10 400/3/50 CE	4116001435	TM	264	4,4	Altair Ultra	270	3	2,2	1400	400/3/50	10	79	64	1540 x 504 x 1200	148	Oui
ATL 5.5 270 10 400/3/50 CE	4116001436	TM	504	8,4	Altair Ultra	270	5,5	4	1400	400/3/50	10	79	64	1540 x 592 x 1200	150	Oui
ATL 7.5 270 10 400/3/50YD CE	4116001437	TM	702	11,7	Altair Ultra	270	7,5	5,5	1400	400/3/50	10	80	68	1540 x 606 x 1200	187	Oui
ATL 10 500 10 400/3/50YD CE	4116001438	TM	942	15,7	Altair Ultra	500	10	7,5	1400	400/3/50	10	81	69	1940 x 606 x 1340	204	Oui

ATL-FF



Abac Tech Industriel peut être utilisé dans une large gamme d'applications grâce à sa configuration Complète.

Modèle	Numéro de pièce	Configuration	l/m	l/sec	Huile	L	HP	kW	Rpm	Voltz	Bar	dB(A)	dB(A) Fermé	LxWxH (mm)	KG	Sécheur	Déclaration CE
ATL 2 270D 10 400/3/50 CE	4116001439	TMD	204	3,4	Altair Ultra	270	2	1,5	1400	400/3/50	10	78	63	1644 x 748 x 1176	141	Oui	Oui
ATL 3 270D 10 400/3/50 CE	4116001440	TMD	264	4,4	Altair Ultra	270	3	2,2	1400	400/3/50	10	79	64	1644 x 748 x 1176	175	Oui	Oui
ATL 5.5 270D 10 400/3/50YD CE	4116001441	TMD	504	8,4	Altair Ultra	270	5,5	4	1400	400/3/50	10	79	64	1650 x 748 x 1176	177	Oui	Oui
ATL 7.5 500D 10 400/3/50YD CE	4116001442	TMD	702	11,7	Altair Ultra	500	7,5	5,5	1400	400/3/50	10	80	68	1990 x 748 x 1390	265	Oui	Oui
ATL 10 500D 10 400/3/50YD CE	4116001443	TMD	942	15,7	Altair Ultra	500	10	7,5	1400	400/3/50	10	81	69	1991 x 748 x 1390	282	Oui	Oui

ATF-PP



Abac Tech Industriel peut être utilisé dans une large gamme d'applications grâce à sa configuration « Power Pack ».

Modèle	Numéro de pièce	Configuration	I/m	I/sec	Huile	L	HP	kW	Rpm	Voltz	Bar	dB(A)	dB(A) Fermé	LxWxH (mm)	KG	Déclaration CE
ATF 2 PP 10 400/3/50 CE	4116001444	PP	186	3,1	Sans huile	0	2	1,5	1400	400/3/50	10	82	69	686 x 530 x 547	45	Oui
ATF 3 PP 10 400/3/50 CE	4116001445	PP	240	4,0	Sans huile	0	3	2,2	1400	400/3/50	10	83	70	687 x 530 x 547	49	Oui
ATF 5.5 PP 10 400/3/50YD CE	4116001446	PP	492	8,2	Sans huile	0	5,5	4	1400	400/3/50	10	83	70	688 x 530 x 547	90	Oui
ATF 7.5 PP 10 400/3/50YD CE	4116001447	PP	660	11,0	Sans huile	0	7,5	5,5	1400	400/3/50	10	84	74	860 x 591 x 625	90	Oui
ATF 10 PP 10 400/3/50YD CE	4116001448	PP	930	15,5	Sans huile	0	10	7,5	1400	400/3/50	10	86	77	861 x 591 x 625	105	Oui

ATF-BM



Abac Tech Industriel peut être utilisé dans une large gamme d'applications grâce à sa configuration « Monté sur base ».

Modèle	Numéro de pièce	Configuration	I/m	I/sec	Huile	L	HP	kW	Rpm	Voltz	Bar	dB(A)	dB(A) Fermé	LxWxH (mm)	KG	Déclaration CE
ATF 2 BM 10 400/3/50 CE	4116001449	BM	186	3,1	Sans huile	0	2	1,5	1400	400/3/50	10	82	69	1036 x 680 x 721	101	Oui
ATF 3 BM 10 400/3/50 CE	4116001450	BM	240	4,0	Sans huile	0	3	2,2	1400	400/3/50	10	83	70	666 x 575 x 631	101	Oui
ATF 5.5 BM 10 400/3/50YD CE	4116001451	BM	492	8,2	Sans huile	0	5,5	4	1400	400/3/50	10	83	70	703 x 575 x 631	95	Oui
ATF 7.5 BM 10 400/3/50YD CE	4116001452	BM	660	11,0	Sans huile	0	7,5	5,5	1400	400/3/50	10	84	74	1073 x 693 x 721	101	Oui
ATF 10 BM 10 400/3/50YD CE	4116001453	BM	930	15,5	Sans huile	0	10	7,5	1400	400/3/50	10	86	77	1074 x 693 x 721	190	Oui

ATF-TM



Abac Tech Industriel peut être utilisé dans une large gamme d'applications grâce à sa configuration « Montage sur réservoir ».

Modèle	Numéro de pièce	Configuration	l/m	l/sec	Huile	L	HP	KW	Rpm	Voltz	Bar	dB(A)	dB(A) Fermé	LxWxH (mm)	KG	Déclaration CE
ATF 2 90 10 400/3/50 CE	4116001454	TM	186	3,1	Sans huile	90	2	1,5	1400	400/3/50	10	82	69	996 x 504 x 979	125	Oui
ATF 2 90 10 230/1/50 CE	4116001455	TM	186	3,1	Sans huile	90	2	1,5	1400	230/1/50	10	82	69	997 x 504 x 979	85	Oui
ATF 3 90 10 400/3/50 CE	4116001456	TM	240	4,0	Sans huile	90	3	2,2	1400	400/3/50	10	83	70	998 x 504 x 979	85	Oui
ATF 3 90 10 230/1/50 CE	4116001457	TM	240	4,0	Sans huile	90	3	2,2	1400	230/1/50	10	83	70	999 x 504 x 979	89	Oui
ATF 5.5 270 10 400/3/50 CE	4116001458	TM	492	8,2	Sans huile	270	5,5	4	1400	400/3/50	10	83	70	1540 x 592 x 1200	150	Oui
ATF 7.5 500 10 400/3/50YD CE	4116001459	TM	660	11,0	Sans huile	500	7,5	5,5	1400	400/3/50	10	84	74	1940 x 606 x 1340	260	Oui
ATF 10 500 10 400/3/50YD CE	4116001460	TM	930	15,5	Sans huile	500	10	7,5	1400	400/3/50	10	86	77	1941 x 606 x 1340	275	Oui

ATF-FF



Abac Tech Industriel peut être utilisé dans une large gamme d'applications grâce à sa configuration Complète.

Modèle	Numéro de pièce	Configuration	l/m	l/sec	Huile	L	HP	KW	Rpm	Voltz	Bar	dB(A)	dB(A) Fermé	LxWxH (mm)	KG	Sécheur	Déclaration CE
ATF 2 270D 10 400/3/50 CE	4116001461	TMD	186	3,1	Sans huile	270	2	1,5	1400	400/3/50	10	82	69	1644 x 748 x 1176	171	Oui	Oui
ATF 3 270D 10 400/3/50 CE	4116001462	TMD	240	4,0	Sans huile	270	3	2,2	1400	400/3/50	10	83	70	1644 x 748 x 1176	175	Oui	Oui
ATF 5.5 270D 10 400/3/50YD CE	4116001463	TMD	492	8,2	Sans huile	270	5,5	4	1400	400/3/50	10	83	70	1650 x 748 x 1176	122	Oui	Oui
ATF 7.5 500D 10 400/3/50YD CE	4116001464	TMD	660	11,0	Sans huile	500	7,5	5,5	1400	400/3/50	10	84	74	1990 x 748 x 1390	265	Oui	Oui
ATF 10 500D 10 400/3/50YD CE	4116001465	TMD	930	15,5	Sans huile	500	10	7,5	1400	400/3/50	10	86	77	1990 x 748 x 1390	350	Oui	Oui

ATH-PP



Abac Tech Industriel peut être utilisé dans une large gamme d'applications grâce à sa configuration « Power Pack ».

Modèle	Numéro de pièce	Configuration	l/m	l/sec	Huile	L	HP	kW	Rpm	Voltz	Bar	dB(A)	dB(A) Fermé	LxWxH (mm)	KG	Déclaration CE
ATH 2 PP 15 400/3/50 CE	4116001466	PP	186	3,1	Altair Ultra	0	2	1,5	1400	400/3/50	15	78	63	686 x 533 x 507	45	Oui
ATH 3 PP 15 400/3/50 CE	4116001467	PP	240	4,0	Altair Ultra	0	3	2,2	1400	400/3/50	15	79	64	686 x 533 x 507	49	Oui
ATH 5.5 PP 15 400/3/50YD CE	4116001468	PP	402	6,7	Altair Ultra	0	5,5	4	1400	400/3/50	15	79	64	686 x 533 x 507	51	Oui
ATH 7.5 PP 15 400/3/50YD CE	4116001469	PP	552	9,2	Altair Ultra	0	7,5	5,5	1400	400/3/50	15	80	68	860 x 606 x 600	90	Oui
ATH 10 PP 15 400/3/50YD CE	4116001470	PP	702	11,7	Altair Ultra	0	10	7,5	1400	400/3/50	15	81	68	932 x 606 x 600	102	Oui

ATH-BM



Abac Tech Industriel peut être utilisé dans une large gamme d'applications grâce à sa configuration « Monté sur base ».

Modèle	Numéro de pièce	Configuration	l/m	l/sec	Huile	L	HP	kW	Rpm	Voltz	Bar	dB(A)	dB(A) Fermé	LxWxH (mm)	KG	Déclaration CE
ATH 2 BM 15 400/3/50 CE	4116001471	BM	186	3,1	Altair Ultra	0	2	1,5	1400	400/3/50	15	78	63	650 x 575 x 641	101	Oui
ATH 3 BM 15 400/3/50 CE	4116001472	BM	240	4,0	Altair Ultra	0	3	2,2	1400	400/3/50	15	79	64	666 x 575 x 641	92	Oui
ATH 5.5 BM 15 400/3/50YD CE	4116001473	BM	402	6,7	Altair Ultra	0	5,5	4	1400	400/3/50	15	79	64	1260 x 890 x 880	90	Oui
ATH 7.5 BM 15 400/3/50YD CE	4116001474	BM	552	9,2	Altair Ultra	0	7,5	5,5	1400	400/3/50	15	80	68	1073 x 693 x 721	107	Oui
ATH 10 BM 15 400/3/50YD CE	4116001475	BM	702	11,7	Altair Ultra	0	10	7,5	1400	400/3/50	15	81	68	1073 x 693 x 721	171	Oui

ATH-TM



Abac Tech Industriel peut être utilisé dans une large gamme d'applications grâce à sa configuration « Montage sur réservoir ».

Modèle	Numéro de pièce	Configuration	l/m	l/sec	Huile	L	HP	kW	Rpm	Voltz	Bar	dB(A)	dB(A) Fermé	LxWxH (mm)	KG	Déclaration CE
ATH 2 90 15 400/3/50 CE	4116001476	TM	186	3,1	Altair Ultra	90	2	1,5	1400	400/3/50	15	78	63	1000 x 533 x 980	100	Oui
ATH 3 90 15 400/3/50 CE	4116001477	TM	240	4,0	Altair Ultra	90	3	2,2	1400	400/3/50	15	79	64	1000 x 533 x 980	85	Oui
ATH 5.5 270 15 400/3/50 CE	4116001478	TM	402	6,7	Altair Ultra	270	5,5	4	1400	400/3/50	15	79	64	1915 x 533 x 1082	170	Oui
ATH 7.5 270 15 400/3/50YD CE	4116001479	TM	552	9,2	Altair Ultra	270	7,5	5,5	1400	400/3/50	15	80	68	1915 x 606 x 1162	211	Oui
ATH 10 270 15 400/3/50YD CE	4116001480	TM	702	11,7	Altair Ultra	270	10	7,5	1400	400/3/50	15	81	68	1915 x 606 x 1162	251	Oui

ATH-PP



Abac Tech Industriel peut être utilisé dans une large gamme d'applications grâce à sa configuration « Power Pack ».

Modèle	Numéro de pièce	Configuration	l/m	l/sec	Huile	L	HP	kW	Rpm	Voltz	Bar	dB(A)	dB(A) Fermé	LxWxH (mm)	KG	Déclaration CE
ATH 2 PP 20 400/3/50 CE	4116001481	PP	126	2,1	Altair Ultra	0	2	1,5	1400	400/3/50	20	78	63	686 x 533 x 507	45	Oui
ATH 3 PP 20 400/3/50 CE	4116001482	PP	174	2,9	Altair Ultra	0	3	2,2	1400	400/3/50	20	79	64	686 x 533 x 507	49	Oui
ATH 5.5 PP 20 400/3/50YD CE	4116001483	PP	300	5,0	Altair Ultra	0	5,5	4	1400	400/3/50	20	79	64	686 x 533 x 507	51	Oui
ATH 7.5 PP 20 400/3/50YD CE	4116001484	PP	402	6,7	Altair Ultra	0	7,5	5,5	1400	400/3/50	20	80	68	860 x 606 x 600	90	Oui
ATH 10 PP 20 400/3/50YD CE	4116001485	PP	546	9,1	Altair Ultra	0	10	7,5	1400	400/3/50	20	81	68	932 x 606 x 600	102	Oui
ATH 15 PP 20 400/3/50YD CE	4116001486	PP	906	15,1	Altair Ultra	0	15	11	1400	400/3/50	20	86	75	1053 x 682 x 675	194	Oui
ATH 20 PP 20 400/3/50YD CE	4116001487	PP	1080	18,0	Altair Ultra	0	20	15	1400	400/3/50	20	86	78	1103 x 713 x 675	250	Oui

ATH-BM



Abac Tech Industriel peut être utilisé dans une large gamme d'applications grâce à sa configuration « Monté sur base ».

Modèle	Numéro de pièce	Configuration	l/m	l/sec	Huile	L	HP	kW	Rpm	Voltz	Bar	dB(A)	dB(A) Fermé	LxWxH (mm)	KG	Déclaration CE
ATH 2 BM 20 400/3/50 CE	4116001488	BM	126	2,1	Altair Ultra	0	2	1,5	1400	400/3/50	20	78	63	650 x 575 x 641	100	Oui
ATH 3 BM 20 400/3/50 CE	4116001489	BM	174	2,9	Altair Ultra	0	3	2,2	1400	400/3/50	20	79	64	666 x 575 x 641	92	Oui
ATH 5.5 BM 20 400/3/50YD CE	4116001490	BM	300	5,0	Altair Ultra	0	5,5	4	1400	400/3/50	20	79	64	703 x 575 x 641	92	Oui
ATH 7.5 BM 20 400/3/50YD CE	4116001491	BM	402	6,7	Altair Ultra	0	7,5	5,5	1400	400/3/50	20	80	68	859 x 625 x 721	92	Oui
ATH 10 BM 20 400/3/50YD CE	4116001492	BM	546	9,1	Altair Ultra	0	10	7,5	1400	400/3/50	20	81	68	1073 x 693 x 721	171	Oui
ATH 15 BM 20 400/3/50YD CE	4116001493	BM	906	15,1	Altair Ultra	0	15	11	1400	400/3/50	20	86	75	1067 x 820 x 840	263	Oui
ATH 20 BM 20 400/3/50YD CE	4116001494	BM	1080	18,0	Altair Ultra	0	20	15	1400	400/3/50	20	86	78	1118 x 820 x 840	171	Oui

ATH-TM



Abac Tech Industriel peut être utilisé dans une large gamme d'applications grâce à sa configuration « Montage sur réservoir ».

Modèle	Numéro de pièce	Configuration	l/m	l/sec	Huile	L	HP	kW	Rpm	Voltz	Bar	dB(A)	dB(A) Fermé	LxWxH (mm)	KG	Déclaration CE
ATH 2 90 20 400/3/50 CE	4116001495	TM	126	2,1	Altair Ultra	90	2	1,5	1400	400/3/50	20	78	63	1000 x 670 x 980	95	Oui
ATH 3 90 20 400/3/50 CE	4116001496	TM	174	2,9	Altair Ultra	90	3	2,2	1400	400/3/50	20	79	64	1000 x 670 x 980	127	Oui
ATH 5.5 270 20 400/3/50 CE	4116001497	TM	300	5,0	Altair Ultra	270	5,5	4	1400	400/3/50	20	79	64	1915 x 533 x 1082	150	Oui
ATH 7.5 270 20 400/3/50YD CE	4116001498	TM	402	6,7	Altair Ultra	270	7,5	5,5	1400	400/3/50	20	80	68	1915 x 606 x 1162	170	Oui
ATH 10 270 20 400/3/50YD CE	4116001499	TM	546	9,1	Altair Ultra	270	10	7,5	1400	400/3/50	20	81	68	1915 x 606 x 1162	170	Oui
ATH 15 270 20 400/3/50YD CE	4116001500	TM	906	15,1	Altair Ultra	270	15	11	1400	400/3/50	20	86	75	1901 x 682 x 1235	308	Oui
ATH 20 270 20 400/3/50YD CE	4116001501	TM	1080	18,0	Altair Ultra	270	20	15	1400	400/3/50	20	86	78	1901 x 713 x 1235	302	Oui

ATH-PP



Abac Tech Industriel peut être utilisé dans une large gamme d'applications grâce à sa configuration « Power Pack ».

Modèle	Numéro de pièce	Configuration	l/m	l/sec	Huile	L	HP	kW	Rpm	Voltz	Bar	dB(A)	dB(A) Fermé	LxWxH (mm)	KG	Déclaration CE
ATH 3 PP 30 400/3/50 CE	4116001502	PP	150	2,5	Altair Ultra	0	3	2,2	1400	400/3/50	30	79	64	686 x 533 x 507	49	Oui
ATH 5.5 PP 30 400/3/50YD CE	4116001503	PP	264	4,4	Altair Ultra	0	5,5	4	1400	400/3/50	30	79	64	686 x 533 x 507	51	Oui
ATH 7.5 PP 30 400/3/50YD CE	4116001504	PP	384	6,4	Altair Ultra	0	7,5	5,5	1400	400/3/50	30	80	68	860 x 606 x 600	90	Oui
ATH 10 PP 30 400/3/50YD CE	4116001505	PP	510	8,5	Altair Ultra	0	10	7,5	1400	400/3/50	30	81	68	932 x 606 x 600	102	Oui
ATH 15 PP 30 400/3/50YD CE	4116001506	PP	558	9,3	Altair Ultra	0	15	11	1400	400/3/50	30	85	76	1053 x 720 x 675	165	Oui
ATH 20 PP 30 400/3/50YD CE	4116001507	PP	1020	17,0	Altair Ultra	0	20	15	1400	400/3/50	30	86	80	1103 x 720 x 675	194	Oui

ATH-BM



Abac Tech Industriel peut être utilisé dans une large gamme d'applications grâce à sa configuration « Monté sur base ».

Modèle	Numéro de pièce	Configuration	l/m	l/sec	Huile	L	HP	kW	Rpm	Voltz	Bar	dB(A)	dB(A) Fermé	LxWxH (mm)	KG	Déclaration CE
ATH 3 BM 30 400/3/50 CE	4116001508	BM	150	2,5	Altair Ultra	0	3	2,2	1400	400/3/50	30	79	64	1000 x 8000 x 6000	92	Oui
ATH 5.5 BM 30 400/3/50YD CE	4116001509	BM	264	4,4	Altair Ultra	0	5,5	4	1400	400/3/50	30	79	64	703 x 575 x 641	82	Oui
ATH 7.5 BM 30 400/3/50YD CE	4116001510	BM	384	6,4	Altair Ultra	0	7,5	5,5	1400	400/3/50	30	80	68	1073 x 693 x 721	90	Oui
ATH 10 BM 30 400/3/50YD CE	4116001511	BM	510	8,5	Altair Ultra	0	10	7,5	1400	400/3/50	30	81	68	948 x 775 x 787	126	Oui
ATH 15 BM 30 400/3/50YD CE	4116001512	BM	558	9,3	Altair Ultra	0	15	11	1400	400/3/50	30	85	76	1660 x 990 x 1050	160	Oui
ATH 20 BM 30 400/3/50YD CE	4116001513	BM	1020	17,0	Altair Ultra	0	20	15	1400	400/3/50	30	86	80	1260 x 890 x 1020	250	Oui



Compresseurs d'air à piston

De l'Air. Partout. Toujours.

Choisir le bon compresseur pour ce travail

EXEMPLE POUR LES APPLICATIONS

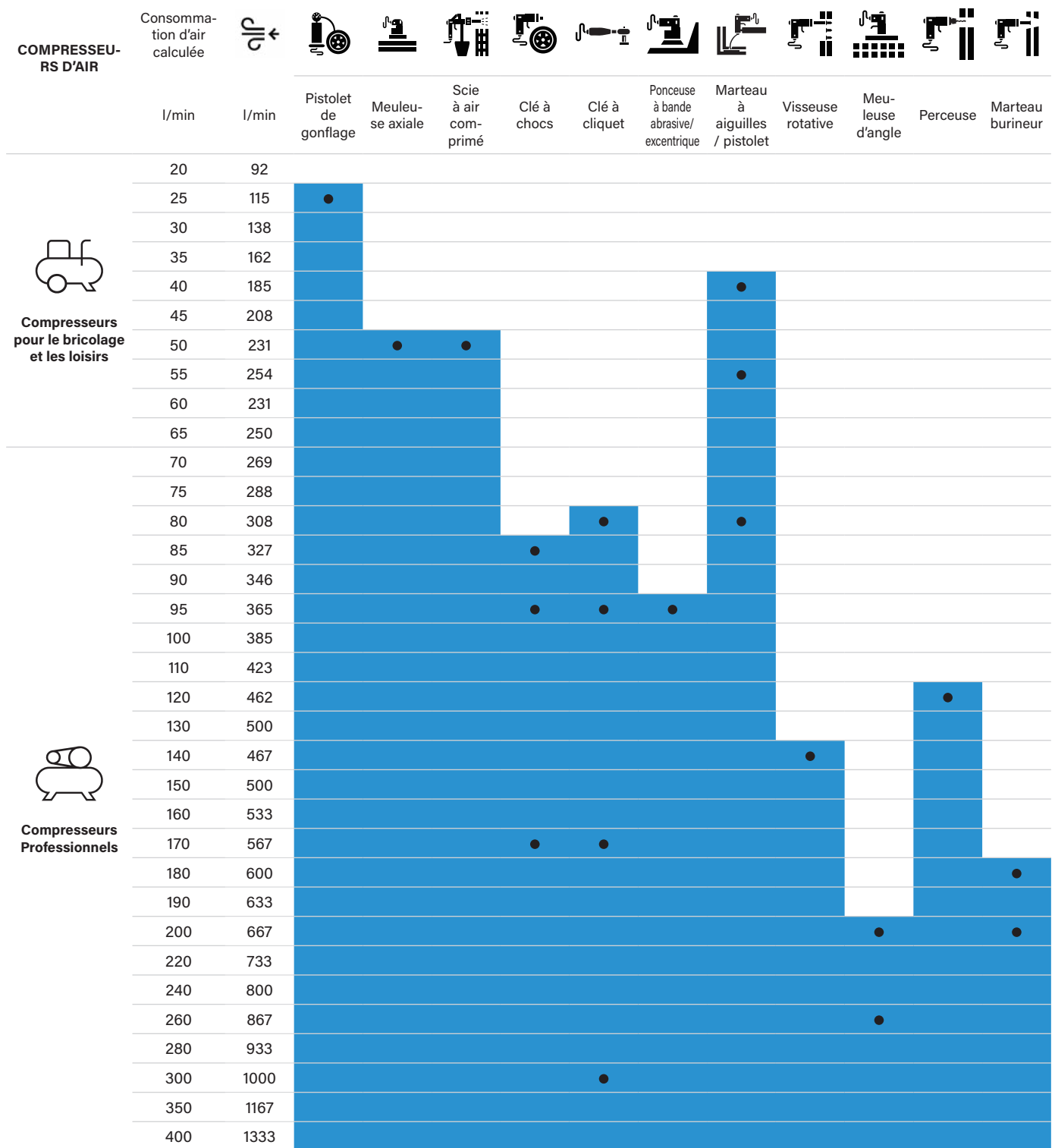

Compresseurs pour le bricolage et les loisirs



Compresseurs Professionnels

■ Bien adapté ● Très bien adapté

Comprendre la puissance acoustique et l'étiquetage de l'équipement

La puissance mécanique et les vibrations rayonnant à partir d'une source spécifique entraînent une fluctuation de la pression dans l'air, ce qui provoque un son.

Lorsque l'on utilise un compresseur d'air, ce que l'on entend est la relation entre la puissance du compresseur lui-même et l'espace dans lequel il fonctionne.

La valeur précise du LPA dépend de la distance entre la source d'énergie et l'environnement acoustique de propagation.

Ce niveau de bruit exprimé sur l'étiquette comme (LWA) est mesuré en décibels dB(A), qui est une échelle pondérée pour juger de l'intensité sonore qui correspond au seuil d'audition de l'oreille humaine. Exemple : un compresseur d'air standard de 3CV a un niveau de puissance acoustique de 93 dB(A). Le niveau de pression acoustique LPA dB(A) est également exprimé en décibels. Ainsi, le même compresseur d'air de 3 CV génère un niveau de pression acoustique de 73 dB(A).

La distance standard utilisée dans ce calcul par l'industrie est de 4 mètres entre l'utilisateur et la machine. En résumé, le niveau de puissance acoustique des sources sonores techniques est généralement supérieur d'environ 10 à 15 dB du niveau de pression acoustique à une distance de 1 m, et d'environ 20 dB à une distance de 4 m.



Valeurs sonores sur l'étiquette du compresseur : Conformément à la réglementation CEE, il est obligatoire d'afficher clairement le niveau de puissance acoustique (LWA) sur tous les compresseurs d'air.

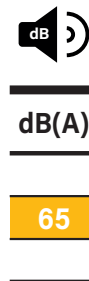

Les valeurs sonores des compresseurs dans ce catalogue sont indiquées en db(A)

Comparaison pour un niveau sonore dB(A)



Seuil d'audition
0 dB(A)



Chant des oiseaux
40 dB(A)



Passage de voiture
75 dB(A)



Mélangeur
88 dB(A)



Sirène d'alarme
140 dB(A)

Compresseurs à piston à entraînement direct

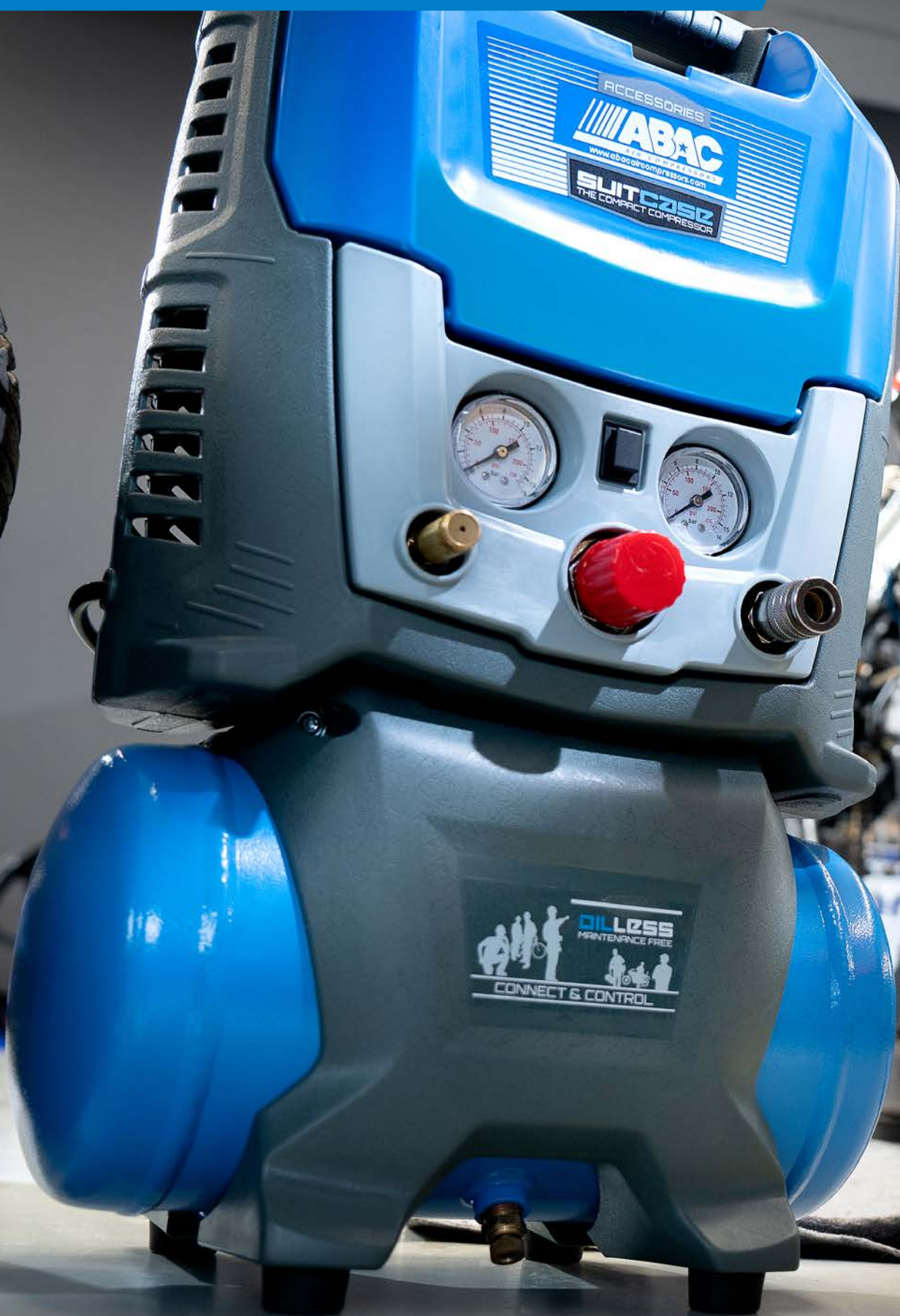

Compresseurs à piston à entraînement direct

Meilleure option prix/performance pour une large gamme d'applications avec une utilisation efficace de l'énergie.

Conception spéciale

Des compresseurs d'air au design unique, polyvalents et efficaces.

32

Base Line

Conçus pour les amateurs et les bricoleurs, ces compresseurs sont parfaits pour une utilisation occasionnelle ou intermittente et idéaux pour des applications telles que le gonflage, le soufflage, le nettoyage, l'agrafage à l'aérographe, la peinture simple et le clouage. Conçus pour une utilisation plus facile et une grande polyvalence, ces produits répondent aux besoins les plus exigeants.

34

Ligne

Découvrez la LIGNE à entraînement direct, un best-seller. Des produits qui répondent aux besoins les plus exigeants.

35

Pro Line

Des compresseurs mobiles conviviaux et efficaces, parfaitement conçus pour votre utilisation quotidienne.

37

Semi-silencieux

Plus de productivité - moins de pollution, moins de maintenance de manière silencieuse. De l'air comprimé pour tous les défis.

41

Super silencieux

Rejoignez la révolution silencieuse. Des compresseurs silencieux et sans huile de conception unique pour une utilisation facile et une maintenance réduite.

43

Air pur

Nous avons développé nos compresseurs et filtres sans huile pour vous offrir une source fiable d'air comprimé propre. Les compresseurs ABAC CleanAir sont disponibles avec des séchoirs à dessiccation et également en modèles silencieux.

46

Conception spéciale



COMBY MULTIBOX 6 LT - Conception spéciale

MULTIBOX COMBY 6 LT c'est un compresseur d'air en forme de boîte avec base de chariot, qui peut être combiné de différentes façons, de sorte que les compresseurs machines-outils et les accessoires sont stockés à portée de main et en toute sécurité.

Modèle	Numéro de pièce	Configuration	l/m	Moteur	Huile	Pompe	L	HP	kW	Rpm	Voltz	Bar	Type de départ	dB(A)	LxWxH (mm)	KG	Sécheur
MULTIBOX COMBY	4116001304	TM	160	Électrique	Sans huile	F3002	6	1,5	1,1	2450	230/1/50	8	DOL	68	520 x 360 x 618	16,8	Non



MULTIBOX 6 LT - Conception spéciale

La MULTIBOX est parfaite dans le système grâce à la possibilité de la combiner avec tous les composants.

Modèle	Numéro de pièce	Configuration	l/m	Moteur	Huile	Pompe	L	HP	kW	Rpm	Voltz	Bar	Type de départ	dB(A)	LxWxH (mm)	KG	Sécheur
MULTIBOX COMPRESSOR	4116001303	TM	160	Électrique	Sans huile	F3002	6	1,5	1,1	2450	230/1/50	8	DOL	68	396 x 296 x 322	12,7	Non



SUITCASE 0 LT - Conception spéciale

La facilité d'utilisation et la compacité sont les attributs les plus remarquables du compresseur d'air ABAC SUITECASE. Il ne pèse que 10 kg et peut être transporté sans effort partout où vous le souhaitez grâce à une poignée antidérapante.

Modèle	Numéro de pièce	Configuration	l/m	Moteur	Huile	Pompe	L	HP	kW	Rpm	Voltz	Bar	Type de départ	dB(A)	LxWxH (mm)	KG	Sécheur
SUITCASE - 0	2236115858	BM	160	Électrique	Sans huile	O15	0	1,5	1,1	2450	230/1/50	8	DOL	68	314 x 200 x 347	5	Non



SUITCASE 6 LT - Conception spéciale

Les concepteurs d'ABAC ont beaucoup réfléchi à l'innovation du compresseur d'air SUITECASE. Bien que le transport et la facilité d'utilisation soient fondamentaux, l'air comprimé doit aussi être livré. C'est pourquoi SUITCASE 6 LT est pourvu d'une sortie d'air universelle, d'un tuyau en spirale inclus et d'un vide où ranger l'outil pneumatique.

Modèle	Numéro de pièce	Configuration	l/m	Moteur	Huile	Pompe	L	HP	kW	Rpm	Voltz	Bar	Type de départ	dB(A)	LxWxH (mm)	KG	Sécheur
SUITCASE - 6	2236115861	TM	160	Électrique	Sans huile	015	6	1,5	1,1	2450	230/1/50	8	DOL	68	325 x 233 x 536	10	Non



VENTO 6 LT - Ligne de base

VENTO 6 LT est un compresseur petit et léger avec une poignée de transport, inclus dans la catégorie Hobby et DIY et est conçu pour les amateurs de bricolage. Grâce à ses caractéristiques exceptionnelles telles que la facilité d'utilisation, le design et la polyvalence, le produit répond aux besoins les plus exigeants et il est parfait pour une utilisation occasionnelle ou intermittente.

Modèle	Numéro de pièce	Configuration	l/m	Moteur	Huile	Pompe	L	HP	kW	Rpm	Voltz	Bar	Type de départ	dB(A)	LxWxH (mm)	KG	Sécheur
VENTO B15	1129100008	TM	160	Électrique	Sans huile	B15	6	1,5	1,1	2450	230/1/51	8	DOL	85	360 x 300 x 480	11	Non



POSITION DU POLE 24 LT - Ligne de base

La POLE POSITION BASELINE d'ABAC est la solution idéale pour une utilisation occasionnelle répondant aux besoins de tous les hobbyistes. Ses caractéristiques exceptionnelles de facilité d'utilisation, de design et de polyvalence en font un produit capable de répondre aux besoins d'utilisation les plus variés.

Modèle	Numéro de pièce	Configuration	l/m	Moteur	Huile	Pompe	L	HP	kW	Rpm	Voltz	Bar	Type de départ	dB(A)	LxWxH (mm)	KG	Sécheur
POLE POSITION B15 BASELINE	1129100009	TM	160	Électrique	Sans huile	B15	24	1,5	1,1	2450	230/1/50	8	DOL	85	610 x 320 x 590	18	Non
POLE POSITION B20 BASELINE	1129100007	TM	190	Électrique	ALTAIR PRO	B20	24	2	1,5	2850	230/1/50	8	DOL	85	610 x 310 x 580	24	Non
POLE POSITION B20 BASELINE	1129781008	TM	190	Électrique	ALTAIR PRO	B20	24	2	1,5	2850	230/1/50	8	DOL	85	610 x 310 x 580	24	Non



MONTECARLO 50 LT - Ligne de base

Le MONTECARLO BASELINE fait partie de la catégorie Hobby et Bricolage et est conçu pour les amateurs de loisirs créatifs. Grâce à des caractéristiques exceptionnelles telles que la facilité d'utilisation, le design et la polyvalence, les produits répondent aux besoins les plus exigeants. La gamme 50 L 2 HP est parfaite pour une utilisation occasionnelle ou intermittente.

Modèle	Numéro de pièce	Configuration	l/m	Moteur	Huile	Pompe	L	HP	kW	Rpm	Voltz	Bar	Type de départ	dB(A)	LxWxH (mm)	KG	Sécheur
MONTECARLO B20 BASELINE	1129100006	TM	190	Électrique	ALTAIR PRO	B20	50	2	1,5	2850	230/1/50	8	DOL	85	770 x 430 x 660	32	Non
MONTECARLO B20 BASELINE	1129781009	TM	190	Électrique	ALTAIR PRO	B20	50	2	1,5	2850	230/1/50	8	DOL	85	770 x 430 x 660	32	Non

START 6 LT - Ligne



L'ABAC START 6 LT a été conçu pour les amateurs avancés, mais il constitue également une excellente solution pour les hobbyistes grâce à son efficacité et à ses caractéristiques de transport pratiques : il est idéal pour une utilisation occasionnelle ou intermittente.

Sa configuration à injection d'huile, en plus de réduire les coûts de gestion, vous permettra d'effectuer facilement et rapidement des opérations d'entretien simples.

Modèle	Numéro de pièce	Configuration	l/m	Moteur	Huile	Pompe	L	HP	kW	Rpm	Voltz	Bar	Type de départ	dB(A)	LxWxH (mm)	KG	Sécheur
START L20	1129100034	TM	220	Électrique	ALTAIR PRO	L20	6	2	1,5	2850	230/1/50	8	DOL	70	400 x 280 x 480	14	Non

POSITION DU POLE 24 LT - Ligne



POLE POSITION 24 LT, est inclus dans la catégorie des mobiles professionnels et adapté aux amateurs avancés. Cependant, des caractéristiques telles que l'efficacité et la facilité de transport, en font une option appropriée pour les amateurs également. Cette gamme de compresseurs est dotée de pompes à entraînement direct robustes et résistantes pour une utilisation plus facile, et ils présentent des avantages supplémentaires pour améliorer le confort de l'utilisateur.

Modèle	Numéro de pièce	Configuration	l/m	Moteur	Huile	Pompe	L	HP	kW	Rpm	Voltz	Bar	Type de départ	dB(A)	LxWxH (mm)	KG	Sécheur
POLE POSITION L20	1129100021	TM	220	Électrique	ALTAIR PRO	L20	24	2	1,5	2850	230/1/50	10	DOL	70	610 x 320 x 580	25	Non
POLE POSITION L25P	1129100042	TM	270	Électrique	ALTAIR PRO	L25P	24	2,5	1,9	2850	230/1/50	10	DOL	70	630 x 320 x 620	28	Non
POLE POSITION L30P	1129100045	TM	310	Électrique	ALTAIR PRO	L30P	24	3	2,2	2850	230/1/50	10	DOL	75	630 x 320 x 620	29	Non

MONTECARLO 50 LT - Ligne



Le MONTECARLO 50 LT -Line est un compresseur d'air à entraînement direct qui est idéal si vous utilisez des cloueuses et d'autres petits outils pneumatiques. Il dispose d'un réservoir de 50 litres qui vous donne une quantité d'air comprimé utile pour la plupart des tâches.

Modèle	Numéro de pièce	Configuration	l/m	Moteur	Huile	Pompe	L	HP	kW	Rpm	Voltz	Bar	Type de départ	dB(A)	LxWxH (mm)	KG	Sécheur
MONTECARLO L20	1129100023	TM	220	Électrique	ALTAIR PRO	L20	50	2	1,5	2850	230/1/50	10	DOL	70	770 x 430 x 660	33	Non
MONTECARLO L25P	1129100048	TM	270	Électrique	ALTAIR PRO	L25P	50	2,5	1,9	2850	230/1/50	10	DOL	70	940 x 320 x 700	36	Non
MONTECARLO L30P	1129100037	TM	310	Électrique	ALTAIR PRO	L30P	50	3	2,2	2850	230/1/50	10	DOL	73	940 x 320 x 700	37	Non



V36 50 LT - Ligne

Le compresseur d'air à piston ABAC V36/50 CM3 est conçu pour les amateurs avertis. Ses caractéristiques exceptionnelles d'efficacité et de commodité de transport en font un produit capable de satisfaire les besoins d'utilisation les plus variés.

Modèle	Numéro de pièce	Configuration	l/m	Moteur	Huile	Pompe	L	HP	kW	Rpm	Voltz	Bar	Type de départ	dB(A)	LxWxH (mm)	KG	Sécheur
V 36/50 ABAC	1129981051	TM	355	Électrique	ALTAIR	V36	50	3	2,2	2850	230/1/50	10	DOL	87	710 x 330 x 620	42	Non



START ROLLCAGE 9 LT - Ligne Pro

START ROLLCAGE 9 LT - Pro Line est un groupe à entraînement direct lubrifié de 2,5 CV monté sur un réservoir de 9 litres à l'intérieur d'un châssis de transport en rollcage. Cette gamme de compresseurs est dotée de pompes à entraînement direct robustes et résistantes pour une utilisation plus intensive, et ils présentent des avantages supplémentaires pour améliorer le confort de l'utilisateur.

Modèle	Numéro de pièce	Configuration	l/m	Moteur	Huile	Pompe	L	HP	kW	Rpm	Voltz	Bar	Type de départ	dB(A)	LxWxH (mm)	KG	Sécheur
START ROLLCAGE L25P	1129100051	TM	270	Électrique	ALTAIR PRO	L25P	9	2,5	1,9	2850	230/1/50	10	DOL	70	455 x 475 x 500	24	Non



ROLLCAGE PORTABLE 9 LT - Ligne Pro

Cette machine présente également la configuration de l'arceau de sécurité qui offre une protection maximale pendant le transport. Elle peut être roulée sur ses roues robustes ou soulevée à l'aide de la poignée de transport. Elle dispose également de jauges claires et de régulateurs intégrés.

Modèle	Numéro de pièce	Configuration	l/m	Moteur	Huile	Pompe	L	HP	kW	Rpm	Voltz	Bar	Type de départ	dB(A)	LxWxH (mm)	KG	Sécheur
PORTABLE ROLLCAGE L30P	1129100060	TM	310	Électrique	ALTAIR PRO	L30P	9	3	2,2	2850	230/1/50	10	DOL	75	490 x 520 x 560	29	Non



SILVERSTONE 10 LT - Ligne Pro

SILVERSTONE 10 LT - Pro Line est un groupe à entraînement direct lubrifié de 2,5 CV monté sur un réservoir de 10 litres. Cette gamme de compresseurs possède des pompes à entraînement direct robustes et résistantes pour une utilisation plus intensive, et ils ont des avantages supplémentaires pour améliorer le confort de l'utilisateur.

Modèle	Numéro de pièce	Configuration	l/m	Moteur	Huile	Pompe	L	HP	kW	Rpm	Voltz	Bar	Type de départ	dB(A)	LxWxH (mm)	KG	Sécheur
SILVERSTONE L25P	1129100062	TM	270	Électrique	ALTAIR PRO	L25P	10	2,5	1,9	2850	230/1/50	10	DOL	70	420 x 330 x 635	24	Non



HOCKENHEIM 20 LT - Ligne Pro

HOCKENHEIM 20 LT - Pro Line est compact, mais possède un moteur de 3 CV à haut rendement, et une conception unique qui lui permet d'être tiré pendant le transport. Il dispose également d'un réservoir de 20 litres et d'amortisseurs de bruit.

Modèle	Numéro de pièce	Configuration	l/m	Moteur	Huile	Pompe	L	HP	kW	Rpm	Voltz	Bar	Type de départ	dB(A)	LxWxH (mm)	KG	Sécheur
HOCKENHEIM L30P	1129100063	TM	310	Électrique	ALTAIR PRO	L30P	20	3	2,2	2850	230/1/50	10	DOL	75	520 x 430 x 790	35	Non



JUNIOR 30 LT - Ligne Pro

Le compresseur d'air à piston JUNIOR 30 LT - Pro Line a été conçu pour les amateurs avancés, mais il constitue également une excellente solution pour les hobbyistes grâce à ses caractéristiques d'efficacité et de confort de transport.

Modèle	Numéro de pièce	Configuration	l/m	Moteur	Huile	L	HP	kW	Rpm	Voltz	Bar	Type de départ	dB(A)	LxWxH (mm)	KG	Sécheur
JUNIOR 30	8973005554	TM	30	Électrique	ALTAIR PRO	6	0,25	0,19	2900	230/1/50	8	DOL	40	340 x 340 x 500	19	Non



PRO 50 LT - Ligne Pro

Le compresseur ABAC PRO 50 LT - Pro Line a un débit d'air de 50 l / min et garantit une pression maximale de 8 bars. Equipé d'un réservoir de 9 litres, le produit pèse 24,4 KG et a une tension de 230 VOLT.

Il a été conçu pour les amateurs avancés, mais il constitue également une excellente solution pour les hobbyistes.

Modèle	Numéro de pièce	Configuration	l/m	Moteur	Huile	L	HP	kW	Rpm	Voltz	Bar	Type de départ	dB(A)	LxWxH (mm)	KG	Sécheur
PRO 50	8973005552	TM	50	Électrique	ALTAIR PRO	9	0,45	0,34	2900	230/1/50	8	DOL	43	350 x 350 x 500	24,4	Non



ESTORIL 90 LT - Ligne Pro

Avec son design innovant, l'ESTORIL 90 LT - Pro Line assure les excellentes performances de la pompe coaxiale avec un réservoir plus grand et une bonne mobilité grâce à ses roues et sa poignée supérieure.

Modèle	Numéro de pièce	Configuration	l/m	Moteur	Huile	Pompe	L	HP	kW	Rpm	Voltz	Bar	Type de départ	dB(A)	LxWxH (mm)	KG	Sécheur
ESTORIL L30P	1121390600	TM	310	Électrique	ALTAIR PRO	L30P	90	3	2,2	2850	230/1/50	10	DOL	73	1200 x 400 x 850	63	Non

V30 11+11 LT - Ligne Pro



L'ABAC V30 11+11 LT - Pro Line est un compresseur à piston à entraînement direct avec un encombrement réduit pour optimiser l'espace, un plateau supplémentaire pour stocker le matériel et les équipements et une poignée extensible avec grip en caoutchouc.

Modèle	Numéro de pièce	Configuration	l/m	Moteur	Huile	Pompe	L	HP	kW	Rpm	Voltz	Bar	Type de départ	dB(A)	LxWxH (mm)	KG	Sécheur
V30/11+11 CM 3	1121440197	TM	330	Électrique	ALTAIR	V30	22	3	2,2	1450	230/1/50	10	DOL	72	770 x 610 x 540	50	Non

V30 20 LT - Ligne Pro



Gamme de compresseurs à entraînement direct haute performance conçus pour un usage plus intensif. Un compresseur d'air portable monté sur roues et un cadre robuste en forme d'arceau en font une unité idéale pour les artisans qui se déplacent sur divers sites.

Modèle	Numéro de pièce	Configuration	l/m	Moteur	Huile	Pompe	L	HP	kW	Rpm	Voltz	Bar	Type de départ	dB(A)	LxWxH (mm)	KG	Sécheur
V30/20 PCM 3	1121090851	TM	330	Électrique	ALTAIR	V30	20	3	2,2	1450	230/1/50	10	DOL	70	520 x 430 x 790	43	Non



V30 50 LT - Ligne Pro

Gamme de compresseurs à entraînement direct haute performance conçus pour un usage plus intensif. Il s'agit d'un compresseur d'air électrique portable avec réservoir de 50 litres dans une configuration conventionnelle. Il est monté sur des roues et dispose d'une poignée robuste, ce qui en fait un appareil idéal pour les déplacements dans l'atelier.

Modèle	Numéro de pièce	Configuration	l/m	Moteur	Huile	Pompe	L	HP	kW	Rpm	Voltz	Bar	Type de départ	dB(A)	LxWxH (mm)	KG	Sécheur
V30/50 CM 3	1121360249	TM	330	Électrique	ALTAIR	V30	50	3	2,2	1450	230/1/50	10	DOL	72	800 x 380 x 680	60	Non



V30 50 LT VERTICAL - Ligne Pro

Gamme de compresseurs à entraînement direct haute performance conçus pour un usage plus intensif. Un compresseur portable avec réservoir de 50 litres en configuration verticale, monté sur roues, et une poignée robuste en font une unité idéale pour se déplacer dans l'atelier.

Modèle	Numéro de pièce	Configuration	l/m	Moteur	Huile	Pompe	L	HP	kW	Rpm	Voltz	Bar	Type de départ	dB(A)	LxWxH (mm)	KG	Sécheur
V30/50 VERTICAL CM3	1121430329	TM	330	Électrique	ALTAIR	V30	50	3	2,2	1450	230/1/50	10	DOL	70	520 x 410 x 1100	62	Non



V30 90 LT - Ligne Pro

Gamme de compresseurs à entraînement direct haute performance conçus pour un usage plus intensif. Un compresseur portable avec réservoir de 90 litres dans une configuration conventionnelle montée sur roues, et une poignée robuste en font une unité idéale pour se déplacer dans l'atelier.

Modèle	Numéro de pièce	Configuration	l/m	Moteur	Huile	Pompe	L	HP	kW	Rpm	Voltz	Bar	Type de départ	dB(A)	LxWxH (mm)	KG	Sécheur
V30/90 CM 3	1121370226	TM	330	Électrique	ALTAIR	V30	90	3	2,2	1450	230/1/50	10	DOL	72	1200 x 400 x 830	72	Non



START 6 LT - Semi-silencieux

Le compresseur ABAC START 6 LT - Semi Silent est très puissant : lorsque l'espace est limité, il fournit jusqu'à 10 bars de pression dans une unité compacte.

Modèle	Numéro de pièce	Configuration	l/m	Moteur	Huile	Pompe	L	HP	kW	Rpm	Voltz	Bar	Type de départ	dB(A)	LxWxH (mm)	KG	Sécheur
START OSS 10P	1129741032	TM	108	Électrique	Sans huile	OSS10P	6	1	0,7	1450	230/1/50	10	DOL	60	327 x 307 x 505	19	Non
START OSS 20P	1129741045	TM	222	Électrique	Sans huile	OSS20P	6	2	1,5	2900	230/1/50	10	DOL	68	327 x 307 x 505	19	Non



SILVERSTONE 10 LT - Semi-silencieux

Avec un double crochet pour maintenir les câbles en place et une poignée ergonomique pour plus de confort, le SILVERSTONE 10 LT - Semi Silent est un compresseur sur roues facile à déplacer.

Modèle	Numéro de pièce	Configuration	l/m	Moteur	Huile	Pompe	L	HP	kW	Rpm	Voltz	Bar	Type de départ	dB(A)	LxWxH (mm)	KG	Sécheur
SILVERSTONE OSS20P	1129741048	TM	222	Électrique	Sans huile	OSS20P	10	2	1,5	2900	230/1/50	10	DOL	68	400 x 347 x 630	22	Non



POLE POSITION 24 LT - Semi-silencieux

Le POLE POSITION 24 LT - Semi Silent est équipé d'une pompe intégrée pour réduire le bruit et augmenter la sécurité. Tout ce qui est nécessaire pour un fonctionnement plug and play est une alimentation électrique monophasée.

Modèle	Numéro de pièce	Configuration	l/m	Moteur	Huile	Pompe	L	HP	kW	Rpm	Voltz	Bar	Type de départ	dB(A)	LxWxH (mm)	KG	Sécheur
POLE POSITION OSS20P	1129741053	TM	222	Électrique	Sans huile	OSS20P	24	2	1,5	2900	230/1/50	10	DOL	72	554 x 300 x 610	23	Non



MONTECARLO 50 LT - Semi-silencieux

Fleuron de la gamme OS Silent, le compresseur à piston sans huile MONTECARLO 50 LT ne nécessite pratiquement aucune maintenance, améliore le rendement et réduit les coûts d'exploitation.

Modèle	Numéro de pièce	Configuration	l/m	Moteur	Huile	Pompe	L	HP	kW	Rpm	Voltz	Bar	Type de départ	dB(A)	LxWxH (mm)	KG	Sécheur
MONTECARLO OSS20P	1129741059	TM	222	Électrique	Sans huile	OSS20P	50	2	1,5	2900	230/1/50	10	DOL	72	807 x 385 x 646	34	Non



START SILENT 6 LT - Super silencieux

Un compresseur à entraînement par courroie d'un excellent rapport qualité-prix, à la fois robuste et compact, idéal pour alimenter tous les outils pneumatiques courants. L'unité stationnaire A39B 90 LT, 3 HP est triphasée.

Modèle	Numéro de pièce	Configuration	l/m	Moteur	Huile	Pompe	L	HP	kW	Rpm	Voltz	Bar	Type de départ	dB(A)	LxWxH (mm)	KG	Sécheur
START SILENT OS7P	1129740290	TM	140	Électrique	Sans huile	OS7P	6	0,75	0,6	1420	230/1/50	8	DOL	63	363 x 279 x 521	17	Non
START SILENT OS10P	1129740325	TM	165	Électrique	Sans huile	OS10P	6	1	0,7	1420	230/1/50	9	DOL	63	363 x 279 x 521	17	Non
START SILENT OS15P	1129740291	TM	195	Électrique	Sans huile	OS15P	6	1,5	1,1	1420	230/1/50	9	DOL	65	363 x 279 x 521	19	Non
START SILENT OS20P	1129740292	TM	230	Électrique	Sans huile	OS20P	6	2	1,5	1420	230/1/50	9	DOL	65	363 x 279 x 521	19	Non



ROLLCAGE PORTABLE 9 LT - Super silencieux

Le ABAC PORTABLE ROLLCAGE 9 LT - Super Silent piston air compressor a été conçu pour les amateurs avancés, mais il est aussi une excellente solution pour les hobbyistes grâce à ses caractéristiques d'efficacité et de confort de transport grâce à sa configuration portable.

Modèle	Numéro de pièce	Configuration	l/m	Moteur	Huile	Pompe	L	HP	kW	Rpm	Voltz	Bar	Type de départ	dB(A)	LxWxH (mm)	KG	Sécheur
PORTABLE ROLLCAGE OS20P	1129740300	TM	230	Électrique	Sans huile	OS20P	9	2	1,5	1420	230/1/50	9	DOL	65	497 x 480 x 477	34	Non



GO CART 15 LT - Super silencieux

Le GO CART 15 LT - Super Silent est un compresseur facile à utiliser grâce à ses régulateurs clairs et joliment conçus et à sa poignée haute pliable.

Modèle	Numéro de pièce	Configuration	l/m	Moteur	Huile	Pompe	L	HP	kW	Rpm	Voltz	Bar	Type de départ	dB(A)	LxWxH (mm)	KG	Sécheur
GO CART OS20P	1129740614	TM	230	Électrique	Sans huile	OS20P	15	2	1,5	1420	230/1/50	9	DOL	65	573 x 620 x 873	41	Non



SILVERSTONE 10 LT - Super silencieux

Grâce au double crochet pour maintenir les câbles en place et à la poignée ergonomique pour un confort d'utilisation optimal, le SILVERSTONE 10 LT - Super Silent est une bonne solution pour les amateurs avancés et les hobbyistes.

Modèle	Numéro de pièce	Configuration	l/m	Moteur	Huile	Pompe	L	HP	kW	Rpm	Voltz	Bar	Type de départ	dB(A)	LxWxH (mm)	KG	Sécheur
SILVERSTONE OS15P	1129740330	TM	195	Électrique	Sans huile	OS15P	10	1,5	1,1	1420	230/1/50	9	DOL	65	398 x 332 x 627	24	Non
SILVERSTONE OS20P	1129740295	TM	230	Électrique	Sans huile	OS20P	10	2	1,5	1420	230/1/50	9	DOL	65	398 x 332 x 627	24	Non



HOCKENHEIM 20 LT - Super silencieux

Le compresseur d'air à piston ABAC HOCKENHEIM 20 LT - Super Silent a été conçu pour les amateurs avancés et les bricoleurs, grâce à sa poignée ergonomique pour un confort d'utilisation accru et à sa pompe fermée pour réduire le bruit et améliorer la sécurité.

Modèle	Numéro de pièce	Configuration	l/m	Moteur	Huile	Pompe	L	HP	kW	Rpm	Voltz	Bar	Type de départ	dB(A)	LxWxH (mm)	KG	Sécheur
HOCKENHEIM OS15P	1129740335	TM	195	Électrique	Sans huile	OS15P	20	1,5	1,1	1420	230/1/50	9	DOL	65	479 x 385 x 793	33	Non
HOCKENHEIM OS20P	1129740336	TM	230	Électrique	Sans huile	OS20P	20	2	1,5	1420	230/1/50	9	DOL	65	479 x 385 x 793	33	Non



POLE POSITION 24 LT - Super silencieux

Essayez le POLE POSITION 24 LT - Super Silent pour un compresseur d'air sans huile aux performances exceptionnelles. Le POLE POSITION 24 TL - Super Silent est un compresseur sans huile et il combine plus de puissance avec plus de fonctionnalités. Si vous faites beaucoup de bricolage et que vous avez besoin d'un compresseur assez puissant pour ce travail, c'est le produit idéal. Ces compresseurs sans huile à entraînement direct conviennent également aux applications semi-professionnelles et vous offrent donc une grande flexibilité.

Modèle	Numéro de pièce	Configuration	l/m	Moteur	Huile	Pompe	L	HP	kW	Rpm	Voltz	Bar	Type de départ	dB(A)	LxWxH (mm)	KG	Sécheur
POLE POSITION OS15P	1129740296	TM	195	Électrique	Sans huile	OS15P	24	1,5	1,1	1420	230/1/50	9	DOL	65	616 x 300 x 574	24	Non
POLE POSITION OS20P	1129740297	TM	230	Électrique	Sans huile	OS20P	24	2	1,5	1420	230/1/50	9	DOL	65	616 x 300 x 574	24	Non



MONTECARLO 50 LT - Super silencieux

Avec un simple bouton poussoir marche/arrêt et un réglage facile de la pression, le compresseur d'air à piston MONTECARLO 50 LT - Super Silent a été conçu pour les amateurs avancés, mais il constitue une excellente solution même pour les amateurs moins expérimentés grâce à son efficacité et à sa facilité de transport.

Modèle	Numéro de pièce	Configuration	l/m	Moteur	Huile	Pompe	L	HP	kW	Rpm	Voltz	Bar	Type de départ	dB(A)	LxWxH (mm)	KG	Sécheur
MONTECARLO OS15P	1129740298	TM	195	Électrique	Sans huile	OS15P	50	1,5	1,1	1420	230/1/50	9	DOL	65	806 x 385 x 609	32	Non
MONTECARLO OS20P	1129740299	TM	230	Électrique	Sans huile	OS20P	50	2	1,5	1420	230/1/50	9	DOL	65	806 x 385 x 609	32	Non



CLR 25 LT - Air pur

Notre gamme CleanAir est parfaitement adaptée aux applications dentaires ou de laboratoire qui exigent un air exempt d'huile afin de garantir l'absence de contamination de l'air comprimé et la tranquillité d'esprit de l'utilisateur. Avec des récepteurs d'air revêtus d'époxy à l'intérieur et à l'extérieur, vous pouvez être assuré d'une absence de contamination par la corrosion et d'une durée de vie prolongée du récepteur d'air.

Modèle	Numéro de pièce	Configuration	l/m	Moteur	Huile	Pompe	L	HP	kW	Rpm	Voltz	Bar	Type de départ	dB(A)	LxWxH (mm)	KG	Sécheur
CLR 15/25 T.	4116092256	TM	240	Électrique	Sans huile	CLR15	25	1,5	1,1	1400	230/1/50	8	DOL	70,8	525 x 470 x 665	43	Oui
CLR 15/25 .	4116092255	TM	240	Électrique	Sans huile	CLR15	25	1,5	1,1	1400	230/1/50	8	DOL	70,8	470 x 430 x 665	31	Non
CLR 20/25.	4116092257	TM	350	Électrique	Sans huile	CLR20	25	2	1,5	1400	230/1/50	8	DOL	64,1	470 x 470 x 700	36	Non
CLR 20/25 T	4116092258	TM	350	Électrique	Sans huile	CLR20	25	2	1,5	1400	230/1/50	8	DOL	64,1	550 x 470 x 700	50	Oui



CLR 30 LT - Air pur

Notre gamme CleanAir est parfaitement adaptée aux applications dentaires ou de laboratoire qui exigent un air exempt d'huile pour garantir l'absence de contamination de l'air comprimé et la tranquillité d'esprit de l'utilisateur. Avec des récepteurs d'air revêtus d'époxy à l'intérieur et à l'extérieur, vous pouvez être assuré d'une absence de contamination par la corrosion et d'une durée de vie prolongée du récepteur d'air. Le choix d'un modèle équipé d'un dessiccateur d'air permettant d'éliminer l'eau jusqu'à un point de rosée de -40°C garantit l'absence de développement bactérien et la conformité aux exigences de la norme HTM2022 pour les applications dentaires. L'unité de pompe à entraînement direct et à faible bruit est assez silencieuse au départ, mais si le bruit est un problème et que l'unité doit être placée près du point d'utilisation, choisissez un modèle silencieux à armoire fermée qui ramène le niveau de bruit aux niveaux de conversation.

Modèle	Numéro de pièce	Configuration	l/m	Moteur	Huile	Pompe	L	HP	kW	Rpm	Voltz	Bar	Type de départ	dB(A)	LxWxH (mm)	KG	Sécheur
CLR 15/30 S T.	4116092268	TMD	240	Électrique	Sans huile	CLR15	30	1,5	1,1	1400	230/1/50	8	DOL	70,8	730 x 440 x 760	75	Oui
CLR 15/30 S.	4116092267	TM	240	Électrique	Sans huile	CLR15	30	1,5	1,1	1400	230/1/50	8	DOL	70,8	650 x 440 x 760	68	Non
CLR 20/30 S T	4116092270	TMD	350	Électrique	Sans huile	CLR20	30	2	1,5	1400	230/1/50	8	DOL	73,6	730 x 440 x 760	74	Oui
CLR 20/30 S	4116092269	TM	350	Électrique	Sans huile	CLR20	30	2	1,5	1400	230/1/50	8	DOL	73,6	650 x 440 x 760	71,5	Non



CLR 50 LT - Air pur

Notre gamme CleanAir est parfaitement adaptée aux applications dentaires ou de laboratoire qui exigent un air exempt d'huile afin de garantir l'absence de contamination de l'air comprimé et la tranquillité d'esprit de l'utilisateur. Avec des récepteurs d'air revêtus d'époxy à l'intérieur et à l'extérieur, vous pouvez être assuré d'une absence de contamination par la corrosion et d'une durée de vie prolongée du récepteur d'air. Le choix d'un modèle équipé d'un dessiccateur d'air permettant d'éliminer l'eau jusqu'à un point de rosée de -40°C garantit l'absence de développement bactérien et la conformité aux exigences de la norme HTM2022 pour les applications dentaires. L'unité de pompage à entraînement direct et à faible niveau sonore est assez silencieuse au départ. Toutefois, si le bruit est un problème et que l'unité doit être placée près du point d'utilisation, choisissez un modèle silencieux à armoire fermée qui ramène le niveau sonore au niveau des conversations.

Modèle	Numéro de pièce	Configuration	l/m	Moteur	Huile	Pompe	L	HP	kW	Rpm	Voltz	Bar	Type de départ	dB(A)	LxWxH (mm)	KG	Sécheur
CLR 15/50 T.	4116092260	TM	350	Électrique	Sans huile	CLR15	50	1,5	1,1	1400	230/1/50	8	DOL	64,1	600 x 470 x 850	47	Oui
CLR 15/50	4116092259	TM	350	Électrique	Sans huile	CLR15	50	1,5	1,1	1400	230/1/50	8	DOL	64,1	450 x 470 x 850	36	Non
CLR 20/50 T.	4116092262	TM	350	Électrique	Sans huile	CLR20	50	2	1,5	1400	230/1/50	8	DOL	73,6	600 x 470 x 850	54	Oui
CLR 20/50 .	4116092261	TM	350	Électrique	Sans huile	CLR20	50	2	1,5	1400	230/1/50	8	DOL	73,6	450 x 470 x 850	40	Non
CLR 25/50 T 10BAR	4116092609	TM	480	Électrique	Sans huile	CLR25	50	2,5	1,9	1400	230/1/50	10	DOL	77	77 x 640 x 470	60	Oui
CLR 25/50 T	4116092290	TM	480	Électrique	Sans huile	CLR25	50	2,5	1,9	1400	230/1/50	8	DOL	77	640 x 470 x 890	60	Oui
CLR 25/50	4116092289	TM	480	Électrique	Sans huile	CLR25	50	2,5	1,9	1400	230/1/50	8	DOL	77	640 x 470 x 890	52	Non

CNR 0 LT - Air pur



L'ABAC CNR 0 LT - Clean Air est un compresseur facile à utiliser grâce à son panneau de commande central et à son toit métallique avec mousse isolante.

Modèle	Numéro de pièce	Configuration	l/m	Moteur	Huile	Pompe	L	HP	kW	Rpm	Voltz	Bar	Type de départ	dB(A)	LxWxH (mm)	KG	Sécheur
CNR 75/BM	8115465687	BM	1146	Électrique	Sans huile	CNR	0	75	5,5	1500	400/3/50	10	Y/D	62	1640 x 1000 x 1040	274	Non
CNR 100/BM	8115475439	BM	1146	Électrique	Sans huile	CNR	0	10	75	1500	400/3/50	10	Y/D	64	1640 x 1000 x 1040	286	Non



CNR 270 LT - Air pur

L'ABAC CNR 270 LT - Clean Air est un compresseur convivial doté d'un réservoir de 270 litres. Grâce à sa conception intelligente, à sa faible consommation d'énergie et à ses exigences minimales en matière de maintenance, les coûts et l'impact environnemental sont réduits au minimum.

Modèle	Numéro de pièce	Configuration	l/m	Moteur	Huile	Pompe	L	HP	kW	Rpm	Voltz	Bar	Type de départ	dB(A)	LxWxH (mm)	KG	Sécheur
CNR 75/270	8115465695	TM	1146	Électrique	Sans huile	CNR	270	7,5	5,5	1500	400/3/50	10	Y/D	62	2180 x 1000 x 1630	349	Non
CNR 100/270	8115475462	TM	1146	Électrique	Sans huile	CNR	270	10	7,5	1500	400/3/50	10	Y/D	64	2180 x 1000 x 1630	361	Non



CNR 500 LT - Air pur

Le CNR 500 LT - Clean Air est doté d'une commande et d'une surveillance électroniques avancées : le contrôleur à touche unique est facile à utiliser et optimise à la fois les performances et la fiabilité.

Modèle	Numéro de pièce	Configuration	l/m	Moteur	Huile	Pompe	L	HP	kW	Rpm	Voltz	Bar	Type de départ	dB(A)	LxWxH (mm)	KG	Sécheur
CNR 75/500	8115465703	TM	1146	Électrique	Sans huile	CNR	500	7,5	5,5	1500	400/3/50	10	Y/D	62	2180 x 1000 x 1630	394	Non
CNR 100/500	8115475496	TM	1146	Électrique	Sans huile	CNR	500	10	7,5	1500	400/3/50	10	Y/D	64	2180 x 1000 x 1630	406	Non

Compresseurs à piston à entraînement par courroie 1 étage



Compresseurs à piston à entraînement par courroie 1 étage

Solutions idéales et économiques pour les outils légers et l'utilisation occasionnelle dans les applications semi-professionnelles et professionnelles.

Sans huile

Découvrez l'air propre et de qualité d'Abac Zero. Les performances habituelles d'ABAC, mais avec moins de maintenance et sans pollution par les condensats, grâce à des pistons sans huile.

52

Base Line

Créé pour des solutions fiables pour des travaux simples. Parfait pour les travaux semi-professionnels ou le bricolage et l'usage domestique.

55

Line

La série LINE représente un bon équilibre entre la performance, la fiabilité et le confort de base de l'utilisateur. La gamme offre des tailles de puissance et des capacités de réservoir variables pour répondre à vos besoins.

57

Pro Line

La série PRO combine un grand confort d'utilisation avec une grande durabilité et des performances efficaces. Toutes les unités sont équipées de refroidisseurs secondaires pour des températures de fonctionnement plus basses et d'un nombre maximum de pieds en caoutchouc pour accroître la stabilité.

62

Fonte

Transportez l'expérience ABAC dans des environnements et des conditions de travail plus extrêmes grâce à notre sélection en fonte durable et robuste.

67



ABAC 0 27 LT - Sans huile

Le compresseur d'air à piston ABAC 0 27 LT - Oil-Free a été conçu pour les professionnels, mais il constitue une excellente solution même pour les amateurs avertis grâce à sa fiabilité, sa stabilité et sa robustesse.

Il présente un design innovant grâce à la conception spéciale du garde-courroie pour un meilleur refroidissement.

Modèle	Numéro de pièce	Configuration	l/m	Moteur	Huile	Pompe	L	HP	kW	Rpm	Voltz	Bar	Type de départ	dB(A)	LxWxH (mm)	KG	Sécheur
PRO A29B-0 27 CM2	4116000266	TM	255	Électrique	Sans huile	A29B-0	27	2	1,5	1075	230/1/50	10	DOL	92,3	810 x 390 x 710	43	Non
PRO A29B-0 27 CT2	4116000267	TM	255	Électrique	Sans huile	A29B-0	27	2	1,5	1075	400/3/50	10	DOL	92,3	810 x 390 x 710	43	Non



ABAC 0 50 LT - Sans huile

L'ABAC 0 50 LT - Oil-Free est un compresseur d'air à piston conçu pour les professionnels et les amateurs avancés. Sa configuration sans huile, en plus de réduire les coûts de gestion, permettra le maintien d'un poste de travail propre.

Modèle	Numéro de pièce	Configuration	l/m	Moteur	Huile	Pompe	L	HP	kW	Rpm	Voltz	Bar	Type de départ	dB(A)	LxWxH (mm)	KG	Sécheur
PRO A29B-0 50 CM2	4116000268	TM	255	Électrique	Sans huile	A29B-0	50	2	1,5	1075	230/1/50	10	DOL	92,3	870 x 370 x 780	49	Non
PRO A29B-0 50 CM3	4116000274	TM	320	Électrique	Sans huile	A29B-0	50	3	2,2	1300	230/1/50	10	DOL	94,4	940 x 410 x 800	58	Non
PRO A29B-0 50 CT2	4116000269	TM	255	Électrique	Sans huile	A29B-0	50	2	1,5	1075	400/3/50	10	DOL	92,3	870 x 370 x 780	49	Non
PRO A29B-0 50 CT3	4116000275	TM	320	Électrique	Sans huile	A29B-0	50	3	2,2	1300	400/3/50	10	DOL	95,6	940 x 410 x 800	58	Non



ABAC 0 100 LT - Sans huile

La gamme ABAC 0 100 LT - Oil-Free est équipée de grandes roues pour des opérations stables et d'une double sortie. La conception spéciale du garde-courroie améliore le refroidissement par air.

Modèle	Numéro de pièce	Configuration	l/m	Moteur	Huile	Pompe	L	HP	kW	Rpm	Voltz	Bar	Type de départ	dB(A)	LxWxH (mm)	KG	Sécheur
PRO A29B-0 100 CM2	4116000270	TM	255	Électrique	Sans huile	A29B-0	100	2	1,5	1075	230/1/50	10	DOL	92,3	1010 x 415 x 900	56	Non
PRO A29B-0 100 CM3	4116000276	TM	320	Électrique	Sans huile	A29B-0	100	3	2,2	1300	230/1/50	10	DOL	94,4	1010 x 415 x 900	56	Non
PRO A29B-0 100 CT2	4116000271	TM	255	Électrique	Sans huile	A29B-0	100	2	1,5	1075	400/3/50	10	DOL	92,3	1010 x 415 x 900	56	Non
PRO A29B-0 100 CT3	4116000277	TM	320	Électrique	Sans huile	A29B-0	100	3	2,2	1300	400/3/50	10	DOL	95,6	1010 x 415 x 900	56	Non
PRO A39B-0 100 CM3	4116000284	TM	393	Électrique	Sans huile	A39B-0	100	3	2,2	1050	230/1/50	10	DOL	96	1180 x 460 x 930	72	Non



ABAC 0 100 LT - Sans huile

La gamme ABAC 0 100 LT - Oil-Free est équipée de grandes roues pour des opérations stables et d'une double sortie. La conception spéciale du garde-courroie améliore le refroidissement par air.

Modèle	Numéro de pièce	Configuration	l/m	Moteur	Huile	Pompe	L	HP	KW	Rpm	Voltz	Bar	Type de départ	dB(A)	LxWxH (mm)	KG	Sécheur
PRO A39B-0 100 CT3	4116000285	TM	393	Électrique	Sans huile	A39B-0	100	3	2,2	1050	400/3/50	10	DOL	96	1180 x 460 x 930	72	Non



ABAC 0 150 LT - Sans huile

Grâce à son cylindre en fonte et à sa roue de blocage pivotante, l'ABAC 0 150 LT - Oil-Free est un compresseur à piston convivial et fiable.

Modèle	Numéro de pièce	Configuration	l/m	Moteur	Huile	Pompe	L	HP	KW	Rpm	Voltz	Bar	Type de départ	dB(A)	LxWxH (mm)	KG	Sécheur
PRO A29B-0 150 CM2	4116000272	TM	255	Électrique	Sans huile	A29B-0	150	2	1,5	1075	230/1/50	10	DOL	92,3	1375 x 420 x 950	87	Non
PRO A29B-0 150 CM3	4116000278	TM	320	Électrique	Sans huile	A29B-0	150	3	2,2	1300	230/1/50	10	DOL	94,4	1375 x 420 x 950	87	Non
PRO A29B-0 150 CT2	4116000273	TM	255	Électrique	Sans huile	A29B-0	150	2	1,5	1075	400/3/50	10	DOL	92,3	1375 x 420 x 950	87	Non
PRO A29B-0 150 CT3	4116000279	TM	320	Électrique	Sans huile	A29B-0	150	3	2,2	1300	400/3/50	10	DOL	95,6	1375 x 420 x 950	87	Non
PRO A39B-0 150 CM3	4116000286	TM	393	Électrique	Sans huile	A39B-0	150	3	2,2	1050	230/1/50	10	DOL	94,4	1375 x 420 x 950	87	Non
PRO A39B-0 150 CT3	4116000287	TM	393	Électrique	Sans huile	A39B-0	150	3	2,2	1050	400/3/50	10	DOL	95,6	1375 x 420 x 950	87	Non



ABAC 0 200 LT - Sans huile

Grâce à sa technologie éprouvée et fiable, le compresseur d'air à piston ABAC 0 200 LT - Oil-Free est une excellente solution pour les professionnels et aussi les amateurs avancés grâce à ses caractéristiques de fiabilité, de stabilité et de robustesse.

Modèle	Numéro de pièce	Configuration	l/m	Moteur	Huile	Pompe	L	HP	KW	Rpm	Voltz	Bar	Type de départ	dB(A)	LxWxH (mm)	KG	Sécheur
PRO A29B-0 200 CM3	4116000280	TM	320	Électrique	Sans huile	A29B-0	200	3	2,2	1300	230/1/50	10	DOL	94,4	1500 x 470 x 1110	91	Non
PRO A29B-0 200 CT3	4116000281	TM	320	Électrique	Sans huile	A29B-0	200	3	2,2	1300	400/3/50	10	DOL	95,6	1500 x 470 x 1110	91	Non
PRO A39B-0 200 CM3	4116000288	TM	393	Électrique	Sans huile	A39B-0	200	3	2,2	1050	230/1/50	10	DOL	94,4	1500 x 470 x 1110	91	Non
PRO A39B-0 200 CT3	4116000289	TM	393	Électrique	Sans huile	A39B-0	200	3	2,2	1050	400/3/50	10	DOL	95,6	1500 x 470 x 1110	91	Non



ABAC 0 200 LT - Sans huile

Grâce à sa technologie éprouvée et fiable, le compresseur d'air à piston ABAC 0 200 LT - Oil-Free est une excellente solution pour les professionnels et aussi les amateurs avancés grâce à ses caractéristiques de fiabilité, de stabilité et de robustesse.

Modèle	Numéro de pièce	Configuration	l/m	Moteur	Huile	Pompe	L	HP	kW	Rpm	Voltz	Bar	Type de départ	dB(A)	LxWxH (mm)	KG	Sécheur
PRO A39B-0 200 CT4	4116000292	TM	486	Électrique	Sans huile	A39B-0	200	4	3	1300	400/3/50	10	DOL	95,6	1530 x 595 x 1160	138	Non



ABAC 0 270 LT - Sans huile

Le compresseur d'air à piston ABAC 0 270 LT - Oil-Free est facile à transporter grâce à sa configuration mobile. Il a été conçu à la fois pour les professionnels et les amateurs avancés grâce à ses caractéristiques de fiabilité, de stabilité et de robustesse.

Modèle	Numéro de pièce	Configuration	l/m	Moteur	Huile	Pompe	L	HP	kW	Rpm	Voltz	Bar	Type de départ	dB(A)	LxWxH (mm)	KG	Sécheur
PRO A39B-0 270 CM3	4116000290	TM	393	Électrique	Sans huile	A39B-0	270	3	2,2	1050	230/1/50	10	DOL	94,4	1530 x 595 x 1160	138	Non
PRO A39B-0 270 CT3	4116000291	TM	393	Électrique	Sans huile	A39B-0	270	3	2,2	1050	400/3/50	10	DOL	95,6	1530 x 595 x 1160	138	Non
PRO A39B-0 270 CT4	4116000293	TM	486	Électrique	Sans huile	A39B-0	270	4	3	1300	400/3/50	10	DOL	95,6	1530 x 595 x 1160	138	Non



B26 50 LT - Ligne de base

Le B26 BASELINE est destiné aux loisirs ou à un usage domestique léger. Le récepteur d'air plus grand permet de faire fonctionner de petits outils pneumatiques, tout en conservant l'avantage de la portabilité.

Modèle	Numéro de pièce	Configuration	l/m	Moteur	Huile	Pompe	L	HP	kW	Rpm	Voltz	Bar	Type de départ	dB(A)	LxWxH (mm)	KG	Sécheur
B26/50CM2 230/50CE BASELINE	1121450003	TM	210	Électrique	ALTAIR PRO	B26	50	2	1,5	1400	230/1/50	10	DOL	93	1010 x 360 x 730	50	Non



B26B 90 LT - Ligne de base

Le B26 BASELINE présente tous les avantages de la gamme à entraînement par courroie, mais avec un récepteur d'air encore plus grand, toujours portable, mais avec une capacité supplémentaire pour plus d'applications.

Modèle	Numéro de pièce	Configuration	l/m	Moteur	Huile	Pompe	L	HP	kW	Rpm	Voltz	Bar	Type de départ	dB(A)	LxWxH (mm)	KG	Sécheur
B26/90CM2 230/50CE BASELINE	1121450004	TM	210	Électrique	ALTAIR PRO	B26B	90	2	1,5	1400	230/1/50	10	DOL	93	1100 x 400 x 830	62	Non
B26B/90CM3 230/50CE BASELINE	1121450005	TM	240	Électrique	ALTAIR PRO	B26B	90	3	2,2	1600	230/1/50	10	DOL	92	1100 x 400 x 830	64	Non



B26B 150 LT - Ligne de base

Le B26 BASELINE est équipé d'un réservoir de 150 litres, mais il est toujours portable et s'adapte à la plupart des petits ateliers ou garages. La puissance de 3 CV donne un bon rendement, et la capacité de stockage supplémentaire offre une plus grande flexibilité pour l'utilisation des outils.

Modèle	Numéro de pièce	Configuration	l/m	Moteur	Huile	Pompe	L	HP	kW	Rpm	Voltz	Bar	Type de départ	dB(A)	LxWxH (mm)	KG	Sécheur
B26B/150 CM3 V230 BASELINE	1121450006	TM	240	Électrique	ALTAIR PRO	B26B	150	3	2,2	1600	230/1/50	10	DOL	92	1360 x 540 x 1060	90	Non



B26B 200 LT - Ligne de base

La plus grande cuve de la gamme Baseline, cette machine offre les avantages d'une capacité de stockage supplémentaire, tout en restant portable et capable de fonctionner sur une prise de 13 ampères. Un stockage plus important offre une plus grande faculté d'utilisation des outils pneumatiques et des pistolets de pulvérisation.

Modèle	Numéro de pièce	Configuration	l/m	Moteur	Huile	Pompe	L	HP	KW	Rpm	Voltz	Bar	Type de départ	dB(A)	LxWxH (mm)	KG	Sécheur
B26B/200 CM3 V230 BASELINE	1121450007	TM	240	Électrique	ALTAIR PRO	B26	200	3	2,2	1600	230/1/50	10	DOL	92	1460 x 640 x 1140	102	Non



A29 27 LT - Ligne

L'ABAC A29 27 LT - Ligne est une excellente technologie à entraînement par courroie pour un fonctionnement simple mais fiable. Votre atelier mérite un équipement professionnel. Cette gamme est adaptée aux applications d'outils pneumatiques courtes ou plus exigeantes, mais sa taille compacte et sa portabilité en font un excellent complément pour tous ceux qui recherchent une unité compacte mais puissante.

Modèle	Numéro de pièce	Configuration	l/m	Moteur	Huile	Pompe	L	HP	kW	Rpm	Voltz	Bar	Type de départ	dB(A)	LxWxH (mm)	KG	Sécheur
A29 27 CM2.	4116024261	TM	255	Électrique	ALTAIR PRO	A29	27	2	1,5	1075	230/1/50	10	DOL	89,1	810 x 390 x 710	43	Non



A29 50 LT - Ligne

Cette machine est dotée d'un réservoir de 50 litres pour un mélange de portabilité et de facilité d'utilisation. Elle possède la même unité de pompe à entraînement par courroie, avec des cylindres en fonte, et est livrée avec le régulateur à double sortie et des roues robustes.

Modèle	Numéro de pièce	Configuration	l/m	Moteur	Huile	Pompe	L	HP	kW	Rpm	Voltz	Bar	Type de départ	dB(A)	LxWxH (mm)	KG	Sécheur
A29 50 CM2.E1	4116024262	TM	255	Électrique	ALTAIR PRO	A29	50	2	1,5	1075	230/1/50	10	DOL	89,1	870 x 370 x 780	49	Non



A29 90 LT - Ligne

Cette machine est équipée d'un réservoir plus grand de 90 litres, mais elle est toujours portable avec des roues et une poignée robustes. Le réservoir d'air plus grand donne plus de flexibilité pour l'utilisation d'outils pneumatiques.

Modèle	Numéro de pièce	Configuration	l/m	Moteur	Huile	Pompe	L	HP	kW	Rpm	Voltz	Bar	Type de départ	dB(A)	LxWxH (mm)	KG	Sécheur
A29 90 CM2.E1	4116024335	TM	255	Électrique	ALTAIR PRO	A29	90	2	1,5	1075	230/1/50	10	DOL	89,1	1010 x 415 x 900	52	Non



A29 100 LT - Ligne

Avec un refroidisseur final standard et une roue de blocage pivotante, l'A29 100 LT - Ligne a été conçue pour les professionnels et les amateurs avertis. Sa configuration, en plus de réduire les coûts de gestion, permettra d'effectuer rapidement et facilement des opérations de maintenance simples.

Modèle	Numéro de pièce	Configuration	l/m	Moteur	Huile	Pompe	L	HP	kW	Rpm	Voltz	Bar	Type de départ	dB(A)	LxWxH (mm)	KG	Sécheur
A29 100 CM2.E1	4116024562	TM	255	Électrique	ALTAIR PRO	A29	100	2	1,5	1075	230/1/50	10	DOL	89,1	1010 x 415 x 900	56	Non



A29 150 LT - Ligne

Cette machine dispose d'un réservoir de 150 litres et est montée au sol sur des pieds robustes. La taille du réservoir donne encore plus de flexibilité pour l'utilisation des outils pneumatiques, mais il est petit et compact, et s'adapte à n'importe quel atelier ou garage.

Modèle	Numéro de pièce	Configuration	l/m	Moteur	Huile	Pompe	L	HP	kW	Rpm	Voltz	Bar	Type de départ	dB(A)	LxWxH (mm)	KG	Sécheur
A29 150 CM2.E1	4116024254	TM	255	Électrique	ALTAIR PRO	A29	150	2	1,5	1075	230/1/50	10	DOL	89,1	1375 x 420 x 950	87	Non



A29B 50 LT - Ligne

La gamme ABAC A29B 50 LT - Ligne est idéale pour les garages et ateliers de taille moyenne. Ils sont livrés avec un régulateur et une jauge, ce qui permet de les contrôler avec précision.

Modèle	Numéro de pièce	Configuration	l/m	Moteur	Huile	Pompe	L	HP	kW	Rpm	Voltz	Bar	Type de départ	dB(A)	LxWxH (mm)	KG	Sécheur
A29B 50 CM3.	4116024257	TM	320	Électrique	ALTAIR PRO	A29B	50	3	2,2	1300	230/1/50	10	DOL	89,1	940 x 410 x 800	58	Non
A29B 50 CT3	4116024531	TM	320	Électrique	ALTAIR PRO	A29B	50	3	2,2	1300	400/3/50	10	DOL	92,5	940 x 410 x 800	58	Non



A29B 90 LT - Ligne

Si vous avez besoin d'un compresseur d'air portable avec un grand réservoir, le modèle ABAC A29B 90 LT - Line est un choix populaire. Ce modèle possède un réservoir de 90 litres et fonctionne sur secteur. Vous pouvez stocker suffisamment d'air comprimé pour que votre équipe puisse l'utiliser pour des travaux de pulvérisation légers.

Modèle	Numéro de pièce	Configuration	l/m	Moteur	Huile	Pompe	L	HP	kW	Rpm	Voltz	Bar	Type de départ	dB(A)	LxWxH (mm)	KG	Sécheur
A29B 90 CM3	4116024363	TM	320	Électrique	ALTAIR PRO	A29B	90	3	2,2	1300	230/1/50	10	DOL	89,1	1010 x 415 x 900	65	Non
A29B 90 CT3	4116024518	TM	320	Électrique	ALTAIR PRO	A29B	90	3	2,2	1300	400/3/50	10	DOL	92,5	1010 x 415 x 900	65	Non
A29B 90 FM3	4116024525	TM	320	Électrique	ALTAIR PRO	A29B	90	3	2,2	1300	230/1/50	10	DOL	89,1	1010 x 415 x 900	65	Non
A29B 90 FT3	4116024526	TM	320	Électrique	ALTAIR PRO	A29B	90	3	2,2	1300	400/3/50	10	DOL	92,5	1010 x 415 x 900	65	Non



A29B 100 LT - Ligne

L'A29B 100 LT - Line est un compresseur à entraînement par courroie offrant de grandes performances grâce au refroidisseur final standard et à une pompe à vitesse lente qui réduit la température de fonctionnement.

Modèle	Numéro de pièce	Configuration	l/m	Moteur	Huile	Pompe	L	HP	kW	Rpm	Voltz	Bar	Type de départ	dB(A)	LxWxH (mm)	KG	Sécheur
A29B 100 CM3	4116024564	TM	320	Électrique	ALTAIR PRO	A29B	100	3	2,2	1300	230/1/50	10	DOL	89,1	1010 x 415 x 900	56	Non
A29B 100 CT3	4116024565	TM	320	Électrique	ALTAIR PRO	A29B	100	3	2,2	1300	400/3/50	10	DOL	92,5	1010 x 415 x 900	56	Non



A29B 150 LT - Ligne

Le compresseur à entraînement par courroie ABAC A29B 150 LT - Line offre un excellent rapport qualité-prix. Cette gamme est dotée d'un réservoir de 150 litres et fonctionne avec une alimentation électrique triphasée. La machine est de taille compacte et offre un bon rendement grâce à son moteur de trois chevaux.

Modèle	Numéro de pièce	Configuration	l/m	Moteur	Huile	Pompe	L	HP	kW	Rpm	Voltz	Bar	Type de départ	dB(A)	LxWxH (mm)	KG	Sécheur
A29B 150 CM3	4116024137	TM	320	Électrique	ALTAIR PRO	A29B	150	3	2,2	1300	230/1/50	10	DOL	89,1	1375 x 420 x 950	87	Non
A29B 150 CT3	4116024138	TM	320	Électrique	ALTAIR PRO	A29B	150	3	2,2	1300	400/3/50	10	DOL	92,5	1375 x 420 x 950	87	Non
A29B 150 FM3	4116024532	TM	320	Électrique	ALTAIR PRO	A29B	150	3	2,2	1300	230/1/50	10	DOL	89,1	1375 x 420 x 950	87	Non
A29B 150 FT3	4116024533	TM	320	Électrique	ALTAIR PRO	A29B	150	3	2,2	1300	400/3/50	10	DOL	92,5	1375 x 420 x 950	87	Non



A29B 200 LT - Ligne

La gamme A29B 200 LT - Ligne est idéale pour les garages et ateliers de taille moyenne. Ils sont livrés avec un régulateur et une jauge, ce qui permet de les contrôler avec précision.

Ce modèle possède le plus grand réservoir de cette gamme, avec 200 litres. Il vous permet de stocker la plus grande quantité possible d'air comprimé afin que votre équipe puisse faire fonctionner plus longtemps des outils pneumatiques plus volumineux.

Modèle	Numéro de pièce	Configuration	l/m	Moteur	Huile	Pompe	L	HP	kW	Rpm	Voltz	Bar	Type de départ	dB(A)	LxWxH (mm)	KG	Sécheur
A29B 200 CM3	4116024534	TM	320	Électrique	ALTAIR PRO	A29B	200	3	2,2	1300	230/1/50	10	DOL	89,1	1500 x 470 x 1110	91	Non
A29B 200 CT3 .	4116024535	TM	320	Électrique	ALTAIR PRO	A29B	200	3	2,2	1300	400/3/50	10	DOL	92,5	1500 x 470 x 1110	91	Non
A29B 200 FM3	4116024544	TM	320	Électrique	ALTAIR PRO	A29B	200	3	2,2	1300	230/1/50	10	DOL	89,1	1500 x 450 x 1110	95	Non
A29B 200 FT3 .	4116024545	TM	320	Électrique	ALTAIR PRO	A29B	200	3	2,2	1300	400/3/50	10	DOL	92,5	1500 x 450 x 1110	95	Non



A39 90 LT - Ligne

Grâce à l'injection d'huile, le compresseur d'air à piston ABAC A39 90 LT - Ligne garantit l'exécution des opérations requises car il ne nécessite pas d'efforts excessifs en plus de ceux dus à l'entretien ordinaire.

Modèle	Numéro de pièce	Configuration	l/m	Moteur	Huile	Pompe	L	HP	kW	Rpm	Voltz	Bar	Type de départ	dB(A)	LxWxH (mm)	KG	Sécheur
A39 90 CM3 E1	4116024519	TM	393	Électrique	ALTAIR PRO	A39	90	3	2,2	1050	230/1/50	10	DOL	89,1	1180 x 460 x 930	67	Non
A39 90 CT3	4116024520	TM	393	Électrique	ALTAIR PRO	A39	90	3	2,2	1050	400/3/50	10	DOL	89,1	1180 x 460 x 930	67	Non



A39 100 LT - Ligne

Le compresseur d'air à piston ABAC A39 100 LT - Ligne a été conçu pour les professionnels, mais il est configuré comme une excellente solution même pour les amateurs avancés grâce à sa fiabilité, sa stabilité et sa robustesse.

L'injection d'huile garantit la réalisation des opérations requises car elle ne nécessite pas d'efforts excessifs en plus de ceux dus à l'entretien courant.

Modèle	Numéro de pièce	Configuration	l/m	Moteur	Huile	Pompe	L	HP	kW	Rpm	Voltz	Bar	Type de départ	dB(A)	LxWxH (mm)	KG	Sécheur
A39 100 CM3 .	4116024566	TM	393	Électrique	ALTAIR PRO	A39	100	3	2,2	1050	230/1/50	10	DOL	89,1	1180 x 460 x 930	72	Non
A39 100 CT3 .	4116024567	TM	393	Électrique	ALTAIR PRO	A39	100	3	2,2	1050	400/3/50	10	DOL	89,1	1180 x 460 x 930	72	Non



A39 150 LT - Ligne

L'A39 150 LT - Ligne est un compresseur d'air à piston fiable et facile à utiliser, conçu pour les professionnels et les amateurs avancés.

Modèle	Numéro de pièce	Configuration	l/m	Moteur	Huile	Pompe	L	HP	kW	Rpm	Voltz	Bar	Type de départ	dB(A)	LxWxH (mm)	KG	Sécheur
A39 150 CM3 E1	4116024149	TM	393	Électrique	ALTAIR PRO	A39	150	3	2,2	1050	230/1/50	10	DOL	89,1	1375 x 420 x 950	87	Non
A39 150 CT3	4116024150	TM	393	Électrique	ALTAIR PRO	A39	150	3	2,2	1050	400/3/50	10	DOL	89,1	1375 x 420 x 950	87	Non



A39 200 LT - Ligne

Avec sa poignée robuste et sa roue de blocage pivotante, l'ABAC A39 200 LT - Ligne a été conçu pour les professionnels et les amateurs avancés, grâce à sa fiabilité, sa stabilité et sa robustesse.

Modèle	Numéro de pièce	Configuration	l/m	Moteur	Huile	Pompe	L	HP	kW	Rpm	Voltz	Bar	Type de départ	dB(A)	LxWxH (mm)	KG	Sécheur
A39 200 CM3 E1	4116024151	TM	393	Électrique	ALTAIR PRO	A39	200	3	2,2	1050	230/1/50	10	DOL	89,1	1500 x 470 x 1110	91	Non
A39 200 CT3	4116024152	TM	393	Électrique	ALTAIR PRO	A39	200	3	2,2	1050	400/3/50	10	DOL	89,1	1500 x 470 x 1110	91	Non



A39 270 LT - Ligne

Le A39 270 LT - Ligne est un compresseur d'air à piston fiable et facile à utiliser, doté d'un garde-courroie unique et innovant pour améliorer le refroidissement et d'une poignée complète pour plus de solidité.

Modèle	Numéro de pièce	Configuration	l/m	Moteur	Huile	Pompe	L	HP	kW	Rpm	Voltz	Bar	Type de départ	dB(A)	LxWxH (mm)	KG	Sécheur
A39 270 CM3 E1	4116024548	TM	393	Électrique	ALTAIR PRO	A39	270	3	2,2	1050	230/1/50	10	DOL	89,1	1530 x 595 x 1160	138	Non
A39 270 CT3	4116024549	TM	393	Électrique	ALTAIR PRO	A39	270	3	2,2	1050	400/3/50	10	DOL	89,1	1530 x 595 x 1160	138	Non



PRO A29B 27 LT - Ligne Pro

L'ABAC PRO A29B 27 LT - Pro Line est un compresseur à entraînement par courroie d'un excellent rapport qualité-prix, à la fois robuste et compact. Il est idéal pour alimenter tous les outils pneumatiques couramment utilisés et vous offre une combinaison parfaite de caractéristiques.

Modèle	Numéro de pièce	Configuration	l/m	Moteur	Huile	Pompe	L	HP	KW	Rpm	Voltz	Bar	Type de départ	dB(A)	LxWxH (mm)	KG	Sécheur
PRO A29B 27 CM2	4116024264	TM	255	Électrique	ALTAIR PRO	A29B	27	2	1,5	1075	230/1/50	10	DOL	89,1	810 x 390 x 710	43	Non
PRO A29B 27 CT2	4116024265	TM	255	Électrique	ALTAIR PRO	A29B	27	2	1,5	1075	400/3/50	10	DOL	89,1	810 x 390 x 710	43	Non



PRO A29B 50 LT - Ligne Pro

Si vous avez besoin d'un compresseur d'air portable pour votre atelier, le compresseur à entraînement par courroie ABAC PRO A29B 50 LT - Pro Line est un excellent rapport qualité-prix. Il s'agit d'un compresseur à entraînement par courroie que vous pouvez utiliser sur les outils pneumatiques les plus courants. Il vous offre une combinaison parfaite de caractéristiques. Il est robuste et compact, avec des roues et une poignée confortable, ce qui le rend facile à déplacer.

Modèle	Numéro de pièce	Configuration	l/m	Moteur	Huile	Pompe	L	HP	KW	Rpm	Voltz	Bar	Type de départ	dB(A)	LxWxH (mm)	KG	Sécheur
PRO A29B 50 CM2.E1	4116024266	TM	255	Électrique	ALTAIR PRO	A29B	50	2	1,5	1075	230/1/50	10	DOL	89,1	870 x 370 x 780	49	Non
PRO A29B 50 CT2.	4116024267	TM	255	Électrique	ALTAIR PRO	A29B	50	2	1,5	1075	400/3/50	10	DOL	89,1	870 x 370 x 780	49	Non



PRO A29B 90 LT - Ligne Pro

L'ABAC PRO A29B 90 LT - Pro Line est idéal pour les garages et ateliers de petite et moyenne taille. Il est livré avec un régulateur et une jauge, ce qui permet de le contrôler avec précision. Le système A29B comprend un refroidisseur final qui refroidit l'air comprimé. Cela améliore la durabilité de votre équipement car l'humidité se condense lorsque la température de l'air baisse, ce qui signifie que l'air sera plus sec lorsqu'il circulera dans vos conduites et outils pneumatiques.

Modèle	Numéro de pièce	Configuration	l/m	Moteur	Huile	Pompe	L	HP	KW	Rpm	Voltz	Bar	Type de départ	dB(A)	LxWxH (mm)	KG	Sécheur
PRO A29B 90 CM2.E1	4116024521	TM	255	Électrique	ALTAIR PRO	A29B	90	2	1,5	1075	230/1/50	10	DOL	89,1	1010 x 415 x 900	56	Non
PRO A29B 90 CT2	4116024522	TM	255	Électrique	ALTAIR PRO	A29B	90	2	1,5	1075	400/3/50	10	DOL	89,1	1010 x 415 x 900	56	Non
PRO A29B 90 FM2	4116024527	TM	255	Électrique	ALTAIR PRO	A29B	90	2	1,5	1075	230/1/50	10	DOL	89,1	1010 x 415 x 900	56	Non



PRO A29B 90 LT - Ligne Pro

L'ABAC PRO A29B 90 LT - Pro Line est idéal pour les garages et ateliers de petite et moyenne taille. Il est livré avec un régulateur et une jauge, ce qui permet de le contrôler avec précision. Le système A29B comprend un refroidisseur final qui refroidit l'air comprimé. Cela améliore la durabilité de votre équipement car l'humidité se condense lorsque la température de l'air baisse, ce qui signifie que l'air sera plus sec lorsqu'il circulera dans vos conduites et outils pneumatiques.

Modèle	Numéro de pièce	Configuration	l/m	Moteur	Huile	Pompe	L	HP	kW	Rpm	Voltz	Bar	Type de départ	dB(A)	LxWxH (mm)	KG	Sécheur
PRO A29B 90 FT2	4116024528	TM	255	Électrique	ALTAIR PRO	A29B	90	2	1,5	1075	400/3/50	10	DOL	89,1	1010 x 415 x 900	56	Non



PRO A29B 100 LT - Ligne Pro

Avec un post-refroidisseur standard et une pompe à vitesse lente qui réduit la température de fonctionnement, le PRO A29B 100 LT - Pro Line est un compresseur d'air à piston facile à utiliser et très performant.

Modèle	Numéro de pièce	Configuration	l/m	Moteur	Huile	Pompe	L	HP	kW	Rpm	Voltz	Bar	Type de départ	dB(A)	LxWxH (mm)	KG	Sécheur
PRO A29B 100 CM2.E1	4116024568	TM	255	Électrique	ALTAIR PRO	A29B	100	2	1,5	1075	230/1/50	10	DOL	89,1	1010 x 415 x 900	56	Non
PRO A29B 100 CT2	4116024569	TM	255	Électrique	ALTAIR PRO	A29B	100	2	1,5	1075	400/3/50	10	DOL	89,1	1010 x 415 x 900	56	Non



PRO A29B 150 LT - Ligne Pro

Le compresseur ABAC PRO A29B 150 LT - Pro Line dispose d'un réservoir de 150 litres pour stocker l'air comprimé, ce qui vous permet d'utiliser des outils pneumatiques plus exigeants. Il vous offre une combinaison parfaite de caractéristiques.

Modèle	Numéro de pièce	Configuration	l/m	Moteur	Huile	Pompe	L	HP	kW	Rpm	Voltz	Bar	Type de départ	dB(A)	LxWxH (mm)	KG	Sécheur
PRO A29B 150 CM2 .	4116024536	TM	255	Électrique	ALTAIR PRO	A29B	150	2	1,5	1075	230/1/50	10	DOL	89,1	1375 x 420 x 950	87	Non
PRO A29B 150 CT2	4116024537	TM	255	Électrique	ALTAIR PRO	A29B	150	2	1,5	1075	400/3/50	10	DOL	89,1	1375 x 420 x 950	87	Non
PRO A29B 150 FM2	4116024546	TM	255	Électrique	ALTAIR PRO	A29B	150	2	1,5	1075	230/1/50	10	DOL	89,1	1375 x 420 x 950	87	Non
PRO A29B 150 FT2	4116024547	TM	255	Électrique	ALTAIR PRO	A29B	150	2	1,5	1075	400/3/50	10	DOL	89,1	1375 x 420 x 950	87	Non



A39B 90 LT - Ligne Pro

Un compresseur à entraînement par courroie d'un excellent rapport qualité-prix, à la fois robuste et compact, idéal pour alimenter tous les outils pneumatiques courants. L'unité stationnaire A39B 90 LT, 3 HP est triphasée.

Modèle	Numéro de pièce	Configuration	l/m	Moteur	Huile	Pompe	L	HP	kW	Rpm	Voltz	Bar	Type de départ	dB(A)	LxWxH (mm)	KG	Sécheur
PRO A39B 90 CM3.E1	4116024523	TM	393	Électrique	ALTAIR PRO	A39B	90	3	2,2	1050	230/1/50	10	DOL	89,1	1180 x 460 x 930	72	Non
PRO A39B 90 CM4	4116025475	TM	486	Électrique	ALTAIR PRO	A39B	90	4	3	1300	230/1/50	10	DOL	94,3	1180 x 460 x 930	72	Non
PRO A39B 90 CT3 .	4116024524	TM	393	Électrique	ALTAIR PRO	A39B	90	3	2,2	1050	400/3/50	10	DOL	89,1	1180 x 460 x 930	72	Non
PRO A39B 90 CT4	4116024614	TM	486	Électrique	ALTAIR PRO	A39B	90	4	3	1300	400/3/50	10	DOL	94,3	1180 x 460 x 930	72	Non
PRO A39B 90 FM3 E1	4116024529	TM	393	Électrique	ALTAIR PRO	A39B	90	3	2,2	1050	230/1/50	10	DOL	89,1	1180 x 460 x 930	72	Non
PRO A39B 90 FT3	4116024530	TM	393	Électrique	ALTAIR PRO	A39B	90	3	2,2	1050	400/3/50	10	DOL	89,1	1180 x 460 x 930	72	Non



A39B 100 LT - Ligne Pro

Avec un refroidisseur final standard et une pompe à vitesse lente qui réduit la température de fonctionnement, l'A39B 100 LT - Pro Line est un compresseur d'air à piston facile à utiliser et très performant.

Modèle	Numéro de pièce	Configuration	l/m	Moteur	Huile	Pompe	L	HP	kW	Rpm	Voltz	Bar	Type de départ	dB(A)	LxWxH (mm)	KG	Sécheur
PRO A39B 100 CM3	4116024278	TM	393	Électrique	ALTAIR PRO	A39B	100	3	2,2	1050	230/1/50	10	DOL	96	1180 x 460 x 930	72	Non
PRO A39B 100 CT3	4116024279	TM	393	Électrique	ALTAIR PRO	A39B	100	3	2,2	1050	400/3/50	10	DOL	96	1180 x 460 x 930	72	Non



A39B 150 LT - Ligne Pro

Avec un refroidisseur final standard et une pompe à vitesse lente qui réduit la température de fonctionnement, l'A39B 150 LT - Pro Line est un compresseur d'air à piston facile à utiliser et très performant.

Modèle	Numéro de pièce	Configuration	l/m	Moteur	Huile	Pompe	L	HP	kW	Rpm	Voltz	Bar	Type de départ	dB(A)	LxWxH (mm)	KG	Sécheur
PRO A39B 150 CM3.E1	4116024280	TM	393	Électrique	ALTAIR PRO	A39B	150	3	2,2	1050	230/1/50	10	DOL	89,1	1375 x 420 x 950	87	Non
PRO A39B 150 CT3.	4116024281	TM	393	Électrique	ALTAIR PRO	A39B	150	3	2,2	1050	400/3/50	10	DOL	89,1	1375 x 420 x 950	87	Non
PRO A39B 150 FM3	4116024538	TM	393	Électrique	ALTAIR PRO	A39B	150	3	2,2	1050	230/1/50	10	DOL	89,1	1375 x 420 x 950	87	Non



A39B 150 LT - Ligne Pro

Avec un refroidisseur final standard et une pompe à vitesse lente qui réduit la température de fonctionnement, l'A39B 150 LT - Pro Line est un compresseur d'air à piston facile à utiliser et très performant.

Modèle	Numéro de pièce	Configuration	l/m	Moteur	Huile	Pompe	L	HP	kW	Rpm	Voltz	Bar	Type de départ	dB(A)	LxWxH (mm)	KG	Sécheur
PRO A39B 150 FT3	4116024539	TM	393	Électrique	ALTAIR PRO	A39B	150	3	2,2	1050	400/3/50	10	DOL	89,1	1375 x 420 x 950	87	Non
PRO A39B 150 VM3	4116024163	TM	393	Électrique	ALTAIR PRO	A39B	150	3	2,2	1050	230/1/50	10	DOL	89,1	850 x 970 x 1950	160	Non
PRO A39B 150 VT3	4116024162	TM	393	Électrique	ALTAIR PRO	A39B	150	3	2,2	1050	400/3/50	10	DOL	89,1	850 x 970 x 1950	160	Non



A39B 200 LT - Ligne Pro

L'A39B 200lt PRO LINE est un compresseur statique de 3 CV monté sur un réservoir de 200 litres. C'est le choix idéal pour les petits ateliers où le triphasé est disponible.

Modèle	Numéro de pièce	Configuration	l/m	Moteur	Huile	Pompe	L	HP	kW	Rpm	Voltz	Bar	Type de départ	dB(A)	LxWxH (mm)	KG	Sécheur
PRO A39B 200 CM3.E1	4116024282	TM	393	Électrique	ALTAIR PRO	A39B	200	3	2,2	1050	230/1/50	10	DOL	89,1	1500 x 470 x 1110	115	Non
PRO A39B 200 CM4	4116025474	TM	486	Électrique	ALTAIR PRO	A39B	200	4	3	1300	230/1/50	10	DOL	94,3	1500 x 470 x 1110	100	Non
PRO A39B 200 CT3	4116024283	TM	393	Électrique	ALTAIR PRO	A39B	200	3	2,2	1050	400/3/50	10	DOL	89,1	1500 x 470 x 1110	91	Non
PRO A39B 200 CT4	4116024166	TM	486	Électrique	ALTAIR PRO	A39B	200	4	3	1300	400/3/50	10	DOL	94,3	1500 x 470 x 1110	91	Non
PRO A39B 200 FM3	4116024540	TM	393	Électrique	ALTAIR PRO	A39B	200	3	2,2	1050	230/1/50	10	DOL	89,1	1500 x 450 x 1110	91	Non
PRO A39B 200 FT3	4116024541	TM	393	Électrique	ALTAIR PRO	A39B	200	3	2,2	1050	400/3/50	10	DOL	89,1	1500 x 450 x 1110	91	Non
PRO A39B 200 FT4	4116024167	TM	486	Électrique	ALTAIR PRO	A39B	200	4	3	1300	400/3/50	10	DOL	94,3	1500 x 450 x 1110	91	Non



A39B 270 LT - Ligne Pro

A39B 270lt PRO LINE est un compresseur statique de 3 CV monté sur un réservoir de 270 litres, adapté à un atelier où le courant triphasé est disponible. Il est capable de faire fonctionner un pistolet de pulvérisation standard, un gonfleur de pneus, des clés à chocs/à cliquet ou une cabine de grenailage à faible consommation. Cette unité est le choix idéal pour les petits ateliers.

Modèle	Numéro de pièce	Configuration	l/m	Moteur	Huile	Pompe	L	HP	kW	Rpm	Voltz	Bar	Type de départ	dB(A)	LxWxH (mm)	KG	Sécheur
PRO A39B 270 CM3.E1	4116024285	TM	393	Électrique	ALTAIR PRO	A39B	270	3	2,2	1050	230/1/50	10	DOL	89,1	1530 x 595 x 1160	138	Non
PRO A39B 270 CT3	4116024286	TM	393	Électrique	ALTAIR PRO	A39B	270	3	2,2	1050	400/3/50	10	DOL	89,1	1530 x 595 x 1160	138	Non
PRO A39B 270 CT4.	4116024287	TM	486	Électrique	ALTAIR PRO	A39B	270	4	3	1300	400/3/50	10	DOL	94,3	1530 x 595 x 1160	138	Non
PRO A39B 270 FM3 .	4116024542	TM	393	Électrique	ALTAIR PRO	A39B	270	3	2,2	1050	230/1/50	10	DOL	89,1	1532 x 456 x 1005	118	Non
PRO A39B 270 FT3 .	4116024543	TM	393	Électrique	ALTAIR PRO	A39B	270	3	2,2	1050	400/3/50	10	DOL	89,1	1530 x 595 x 1160	138	Non
PRO A39B 270 FT4	4116024170	TM	486	Électrique	ALTAIR PRO	A39B	270	4	3	1300	400/3/50	10	DOL	94,3	1530 x 595 x 1160	138	Non

CA1 270 LT - Fonte



Compresseurs à pistons avec blocs en fonte : une gamme fiable et robuste, construite avec des composants de première qualité. Les pompes fonctionnent à basse vitesse, afin de garantir des niveaux de bruit et des températures de fonctionnement plus faibles, ainsi qu'une durée de vie plus longue, mais elles n'en garantissent pas moins d'excellentes performances et sont parfaitement adaptées aux applications les plus exigeantes et les plus intensives.

Modèle	Numéro de pièce	Configuration	l/m	Moteur	Huile	Pompe	L	HP	kW	Rpm	Voltz	Bar	Type de départ	dB(A)	LxWxH (mm)	KG	Sécheur
PRO CA1 270 FT5,5	4116025181	TM	530	Électrique	ALTAIR	CA1	270	5,5	4,1	688	400/3/50	11	DOL	91,1	1500 x 530 x 1210	214	Non
PRO CA1 270 FT7,5	4116025182	TM	699	Électrique	ALTAIR	CA1	270	7,5	5,6	908	400/3/50	11	DOL	93	1500 x 530 x 1210	239	Non

CA1 500 LT - Fonte



Compresseurs à piston avec blocs entièrement en fonte : une gamme fiable et robuste, construite avec des composants de première qualité. Les pompes fonctionnent à basse vitesse, afin de garantir des niveaux de bruit et des températures de fonctionnement plus faibles, ainsi qu'une durée de vie plus longue, mais elles garantissent une grande performance, et conviennent parfaitement aux applications les plus exigeantes et intensives.

Modèle	Numéro de pièce	Configuration	l/m	Moteur	Huile	Pompe	L	HP	kW	Rpm	Voltz	Bar	Type de départ	dB(A)	LxWxH (mm)	KG	Sécheur
PRO CA1 500 FT5,5	4116025186	TM	530	Électrique	ALTAIR	CA1	500	5,5	4,1	688	400/3/50	11	DOL	91,1	1920 x 600 x 1340	303	Non
PRO CA1 500 FT7,5	4116025183	TM	699	Électrique	ALTAIR	CA1	500	7,5	5,6	908	400/3/50	11	DOL	93	1920 x 600 x 1340	328	Non
PRO T CA1 500 FT7,5	4116025184	TM	1399	Électrique	ALTAIR	CA1	500	7,5 +7,5	11	908	400/3/50	11	Y/D	98	1920 x 600 x 1340	488	Non

Compresseurs à piston à entraînement par courroie 2 étages



Compresseurs à piston à entraînement par courroie 2 étages

Un compresseur d'air à 2 étages vous assure une alimentation fiable en air comprimé et réduit les contraintes sur le système.

Pro Line

Idéalement adapté aux ateliers de taille moyenne et grande pour ceux qui ont besoin d'une utilisation plus intensive et d'une ventilation plus fréquente. Large choix et disponibilité avec des options complètes, haut débit, haute pression et tandem.

70

Fonte

Profitez de la résistance impressionnante du matériau en fonte, avec des performances de refroidissement élevées et l'avantage de longs intervalles de service.

87



A49B 0 LT - Ligne Pro

La pompe ABAC A49B 0 LT - Pro Line a un design petit et compact avec une technologie bien connue et éprouvée.

Modèle	Numéro de pièce	Configuration	l/m	Moteur	Huile	Pompe	L	HP	kW	Rpm	Voltz	Bar	Type de départ	dB(A)	LxWxH (mm)	KG	Sécheur
PRO A49B BF4	4116000256	BM	553	Électrique	ALTAIR PRO	A49B	0	4	3	1300	400/3/50	11	DOL	94,7	738 x 430 x 563	54	Non
PRO A49B BF5,5	4116000257	BM	595	Électrique	ALTAIR PRO	A49B	0	5,5	4,1	1400	400/3/50	11	DOL	96,6	738 x 430 x 563	60	Non



A49B 100 LT - Ligne Pro

L'ABAC A49B 100 LT - Pro Line a été conçu pour les professionnels. Ses caractéristiques exceptionnelles de fiabilité, stabilité et robustesse en font un produit capable de satisfaire les besoins d'utilisation les plus variés.

Modèle	Numéro de pièce	Configuration	l/m	Moteur	Huile	Pompe	L	HP	kW	Rpm	Voltz	Bar	Type de départ	dB(A)	LxWxH (mm)	KG	Sécheur
PRO A49B 100 CM3	4116000250	TM	444	Électrique	ALTAIR PRO	A49B	100	3	2,2	1050	230/1/50	11	DOL	92	1006 x 486 x 927	70	Non
PRO A49B 100 CT3	4116000232	TM	444	Électrique	ALTAIR PRO	A49B	100	3	2,2	1050	400/3/50	11	DOL	93	1006 x 486 x 927	70	Non



A49B 150 LT - Ligne Pro

Le modèle A49B 150 LT - Pro Line a été conçu pour les professionnels. Ses caractéristiques exceptionnelles de fiabilité, stabilité et robustesse en font un produit capable de satisfaire les besoins d'utilisation les plus variés.

Modèle	Numéro de pièce	Configuration	l/m	Moteur	Huile	Pompe	L	HP	kW	Rpm	Voltz	Bar	Type de départ	dB(A)	LxWxH (mm)	KG	Sécheur
PRO A49B 150 CM3	4116000251	TM	444	Électrique	ALTAIR PRO	A49B	150	3	2,2	1050	230/1/50	11	DOL	90,8	1305 x 501 x 1006	84	Non
PRO A49B 150 CT3	4116000233	TM	444	Électrique	ALTAIR PRO	A49B	150	3	2,2	1050	400/3/50	11	DOL	91,5	1305 x 501 x 1006	84	Non



A49B 200 LT - Ligne Pro

La configuration lubrifiée à l'huile de l'A49B 200 LT - Pro Line, contribue à réduire les coûts de gestion et permet d'effectuer rapidement et facilement des opérations d'entretien simples.

Modèle	Numéro de pièce	Configuration	l/m	Moteur	Huile	Pompe	L	HP	KW	Rpm	Voltz	Bar	Type de départ	dB(A)	LxWxH (mm)	KG	Sécheur
PRO A49B 200 CM3	4116000252	TM	444	Électrique	ALTAIR PRO	A49B	200	3	2,2	1050	230/1/50	11	DOL	90,8	1437 x 573 x 1058	130	Non
PRO A49B 200 CT3	4116000234	TM	444	Électrique	ALTAIR PRO	A49B	200	3	2,2	1050	400/3/50	11	DOL	91,5	1437 x 573 x 1058	115	Non
PRO A49B 200 CT4	4116000235	TM	553	Électrique	ALTAIR PRO	A49B	200	4	3	1300	400/3/50	11	DOL	94,7	1437 x 573 x 1047	100	Non
PRO A49B 200 CT5,5	4116000241	TM	595	Électrique	ALTAIR PRO	A49B	200	5,5	4,1	1400	400/3/50	11	DOL	96,6	1437 x 573 x 1058	125	Non
PRO A49B 200 FT4	4116000236	TM	553	Électrique	ALTAIR PRO	A49B	200	4	3	1300	400/3/50	11	DOL	94,7	1532 x 456 x 1005	130	Non
PRO A49B 200 FT5,5	4116000242	TM	595	Électrique	ALTAIR PRO	A49B	200	5,5	4,1	1400	400/3/50	11	DOL	96,6	1532 x 456 x 1005	122	Non
PRO A49B 200 VT4	4116000239	TM	553	Électrique	ALTAIR PRO	A49B	200	4	3	1300	400/3/50	11	DOL	94,7	737 x 638 x 1679	110	Non
PRO A49B 200 VT5,5	4116000247	TM	595	Électrique	ALTAIR PRO	A49B	200	5,5	4,1	1400	400/3/50	11	DOL	96,6	737 x 637 x 1679	117	Non



A49B 270 LT - Ligne Pro

L'ABAC A49B 270 LT - Pro Line a été conçue avec des composants robustes et résistants.

Ses caractéristiques exceptionnelles de fiabilité et de stabilité en font un produit capable de satisfaire les besoins d'utilisation les plus variés.

Modèle	Numéro de pièce	Configuration	l/m	Moteur	Huile	Pompe	L	HP	KW	Rpm	Voltz	Bar	Type de départ	dB(A)	LxWxH (mm)	KG	Sécheur
PRO A49B 270 CM3	4116000297	TM	444	Électrique	ALTAIR PRO	A49B	270	3	2,2	1050	230/1/50	11	DOL	90,8	1532 x 607 x 1128	120	Non
PRO A49B 270 CM4	4116000254	TM	553	Électrique	ALTAIR PRO	A49B	270	4	3	1300	230/1/50	11	DOL	91,5	1532 x 607 x 1128	120	Non
PRO A49B 270 CT3	4116000298	TM	444	Électrique	ALTAIR PRO	A49B	270	3	2,2	1050	400/3/50	11	DOL	91,5	1530 x 595 x 1160	138	Non
PRO A49B 270 CT4	4116000237	TM	553	Électrique	ALTAIR PRO	A49B	270	4	3	1300	400/3/50	11	DOL	94,7	1532 x 607 x 1128	138	Non
PRO A49B 270 CT5,5	4116000243	TM	595	Électrique	ALTAIR PRO	A49B	270	5,5	4,1	1400	400/3/50	11	DOL	96,6	1532 x 607 x 1132	124	Non
PRO A49B 270 FM3	4116000253	TM	444	Électrique	ALTAIR PRO	A49B	270	3	2,2	1050	230/1/50	11	DOL	90,8	1532 x 456 x 1005	118	Non
PRO A49B 270 FT3	4116000249	TM	444	Électrique	ALTAIR PRO	A49B	270	3	2,2	1050	400/3/50	11	DOL	91,5	1532 x 456 x 1005	118	Non
PRO A49B 270 FT4	4116000238	TM	553	Électrique	ALTAIR PRO	A49B	270	4	3	1300	400/3/50	11	DOL	94,7	1532 x 456 x 1005	120	Non
PRO A49B 270 FT5,5	4116000244	TM	595	Électrique	ALTAIR PRO	A49B	270	5,5	4,1	1400	400/3/50	11	DOL	96,6	1532 x 456 x 1005	124	Non
PRO A49B 270 VT4	4116000240	TM	553	Électrique	ALTAIR PRO	A49B	270	4	3	1300	400/3/50	11	DOL	94,7	737 x 600 x 1712	130	Non
PRO A49B 270 VT5,5	4116000248	TM	595	Électrique	ALTAIR PRO	A49B	270	5,5	4,1	1400	400/3/50	11	DOL	96,6	737 x 600 x 1712	138	Non



A49B 500 LT - Ligne Pro

Le compresseur d'air à piston ABAC A49B 500 LT - Pro Line a été conçu pour les professionnels. Ses caractéristiques exceptionnelles de fiabilité, de stabilité et de robustesse en font un produit capable de satisfaire les besoins d'utilisation les plus variés.

Ce compresseur est idéal pour un usage fréquent.

Modèle	Numéro de pièce	Configuration	l/m	Moteur	Huile	Pompe	L	HP	KW	Rpm	Voltz	Bar	Type de départ	dB(A)	LxWxH (mm)	KG	Sécheur
PRO A49B 500 CT5,5	4116000245	TM	595	Électrique	ALTAIR PRO	A49B	500	5,5	4,1	1400	400/3/50	11	DOL	96,6	1951 x 680 x 1269	191	Non
PRO A49B 500 FT5,5	4116000246	TM	595	Électrique	ALTAIR PRO	A49B	500	5,5	4,1	1400	400/3/50	11	DOL	96,6	1950 x 530 x 1145	191	Non



B5900B 0 LT - Ligne Pro

Si vous recherchez un compresseur petit mais puissant et suffisamment robuste pour une utilisation fréquente, notre gamme B5900B 0 LT- Pro Line est idéale pour vous.

Ces compresseurs sont populaires auprès des équipementiers car leur petite taille les rend relativement faciles à intégrer à vos machines, aux côtés d'un récepteur adapté. Ils constituent également un excellent choix pour vos entreprises si vous manquez d'espace.

Modèle	Numéro de pièce	Configuration	l/m	Moteur	Huile	Pompe	L	HP	KW	Rpm	Voltz	Bar	Type de départ	dB(A)	LxWxH (mm)	KG	Sécheur
B5900B BF5,5D	4116000133	BM	653	Électrique	ALTAIR PRO	B5900B	0	5,5	4,1	1400	400/3/50	8	DOL	95,4	1100 x 590 x 800	90	Non



B5900B 90 LT - Ligne Pro

Le B5900B 90 LT - Pro Line est un compresseur à courroie à deux étages équipé d'un réservoir de 90 litres. Grâce à l'injection d'huile, il est possible d'effectuer les opérations requises sans effort excessif en plus de ceux dus à l'entretien courant.

Modèle	Numéro de pièce	Configuration	l/m	Moteur	Huile	Pompe	L	HP	KW	Rpm	Voltz	Bar	Type de départ	dB(A)	LxWxH (mm)	KG	Sécheur
PRO B5900B 90 CT4 15B	4116025595	TM	653	Électrique	ALTAIR PRO	B5900B	90	5,5	4,1	1400	400/3/50	15	DOL	95,4	2030 x 670 x 1400	97	Non



B5900B 200 LT - Ligne Pro

Ce compresseur à courroie à deux étages est un compresseur statique de 5,5 CV monté sur un réservoir de 200 litres, adapté à un atelier où le courant triphasé est disponible. Ce compresseur est le choix idéal pour les ateliers de taille moyenne.

Modèle	Numéro de pièce	Configuration	l/m	Moteur	Huile	Pompe	L	HP	KW	Rpm	Voltz	Bar	Type de départ	dB(A)	LxWxH (mm)	KG	Sécheur
PRO B5900B 200 CT5.5	4116019696	TM	653	Électrique	ALTAIR PRO	B5900B	200	5,5	4,1	1400	400/3/50	10	DOL	95,4	1580 x 580 x 1150	164	Non
PRO B5900B 200 FT5.5	4116019700	TM	653	Électrique	ALTAIR PRO	B5900B	200	5,5	4,1	1400	400/3/50	10	DOL	95,4	1580 x 580 x 1150	161	Non
PRO B5900B 200 FT5.5	4116025921	TM	653	Électrique	ALTAIR PRO	B5900B	200	5,5	4,1	1400	400/3/50	10	DOL	95,4	1580 x 580 x 1150	161	Non
PRO B5900B 200 FT5.5 AS	4116025925	TM	653	Électrique	ALTAIR PRO	B5900B	200	5,5	4,1	1400	400/3/50	10	DOL	95,4	1580 x 580 x 1150	161	Non
PRO B5900B 200 VT5.5	4116024563	TM	653	Électrique	ALTAIR PRO	B5900B	200	5,5	4,1	1400	400/3/50	11	DOL	95,4	850 x 970 x 2050	205	Non
PRO B6000 270 FT7.5 UK	4116020193	TM	653	Électrique	ALTAIR PRO	B5900B	200	5,5	4,1	1400	400/3/50	10	DOL	95,4	1580 x 580 x 1150	161	Non



B5900B 270 LT - Ligne Pro

L'ABAC B5900B 270 LT - Pro Line est un compresseur d'air à piston conçu pour les professionnels. Avec sa poignée robuste avec grip en caoutchouc, c'est un produit fiable et robuste.

Modèle	Numéro de pièce	Configuration	l/m	Moteur	Huile	Pompe	L	HP	KW	Rpm	Voltz	Bar	Type de départ	dB(A)	LxWxH (mm)	KG	Sécheur
PRO B5900B 270 CT5.5	4116019770	TM	653	Électrique	ALTAIR PRO	B5900B	270	5,5	4,1	1400	400/3/50	10	DOL	95,4	1575 x 680 x 1150	170	Non
PRO B5900B 270 FT5.5	4116019781	TM	653	Électrique	ALTAIR PRO	B5900B	270	5,5	4,1	1400	400/3/50	10	DOL	95,4	1575 x 680 x 1150	167	Non
PRO B5900B 270 VT5.5	4116017006	TM	653	Électrique	ALTAIR PRO	B5900B	270	5,5	4,1	1400	400/3/50	11	DOL	95,4	850 x 970 x 2100	210	Non



B5900B 500 LT - Ligne Pro

Le compresseur d'air à piston B5900B 500 LT - Pro Line garantit un confort supplémentaire grâce à sa vitesse réduite qui permet de réduire le bruit et d'augmenter la durée de vie du produit.

Modèle	Numéro de pièce	Configuration	l/m	Moteur	Huile	Pompe	L	HP	KW	Rpm	Voltz	Bar	Type de départ	dB(A)	LxWxH (mm)	KG	Sécheur
PRO B5900B 500 CT5.5	4116019806	TM	653	Électrique	ALTAIR PRO	B5900B	500	5,5	4,1	1400	400/3/50	10	DOL	95,4	2030 x 670 x 1400	222	Non
PRO B5900B 500 FT5.5	4116019812	TM	653	Électrique	ALTAIR PRO	B5900B	500	5,5	4,1	1400	400/3/50	10	DOL	95,4	2030 x 670 x 1400	219	Non



B5900B 90 LT - Ligne Pro

Le B5900B 90 LT - Pro Line est un compresseur à courroie à deux étages équipé d'un réservoir de 90 litres. Grâce à l'injection d'huile, il est possible d'effectuer les opérations requises sans effort excessif en plus de ceux dus à l'entretien courant.

Modèle	Numéro de pièce	Configuration	l/m	Moteur	Huile	Pompe	L	HP	kW	Rpm	Voltz	Bar	Type de départ	dB(A)	LxWxH (mm)	KG	Sécheur
B 5900B/90 CT5 5 DISG.15B ABAC	4116019685	TM	653	Électrique	ALTAIR PRO	B5900B	90	5,5	4,1	1400	400/3/50	15	DOL	95,4	1100 x 500 x 950	97	Non



B5900 100 LT - Ligne Pro

Conçu pour les professionnels, le B5900 100 LT - Pro Line est un produit fiable, stable et robuste, capable de satisfaire les besoins les plus exigeants.

Modèle	Numéro de pièce	Configuration	l/m	Moteur	Huile	Pompe	L	HP	kW	Rpm	Voltz	Bar	Type de départ	dB(A)	LxWxH (mm)	KG	Sécheur
B 5900B/100 CT 5 5 V400 ITALIA	4116019676	TM	653	Électrique	ALTAIR PRO	B5900	100	5,5	4,1	1400	400/3/50	10	DOL	95,4	1100 x 500 x 950	113	Non



B5900 200 LT - Ligne Pro

Le compresseur à piston B5900 200 LT - Pro Line a été conçu pour les professionnels et il est idéal pour un usage fréquent.

Modèle	Numéro de pièce	Configuration	l/m	Moteur	Huile	Pompe	L	HP	kW	Rpm	Voltz	Bar	Type de départ	dB(A)	LxWxH (mm)	KG	Sécheur
B 5900B/200 CT 5 5 V400 CE	4116019723	TM	653	Électrique	ALTAIR PRO	B5900	200	5,5	4,1	1400	400/3/50	10	DOL	95,4	1580 x 580 x 1150	132	Non



B5900 270 LT - Ligne Pro

Le B5900 270 LT - Pro Line est un compresseur à courroie à deux étages équipé d'un réservoir de 270 litres et constitue une option fiable grâce à ses composants robustes et résistants.

Modèle	Numéro de pièce	Configuration	l/m	Moteur	Huile	Pompe	L	HP	kW	Rpm	Voltz	Bar	Type de départ	dB(A)	LxWxH (mm)	KG	Sécheur
B 5900B/270 CT 5 5 V400 ABAC	4116019924	TM	653	Électrique	ALTAIR PRO	B5900	270	5,5	4,1	1400	400/3/50	10	DOL	95,4	1575 x 680 x 1150	147	Non
B 5900B/270 CT 5 5 V400 CE	4116019761	TM	570	Électrique	ALTAIR PRO	B5900	270	5,5	4,1	1200	400/3/50	10	DOL	77	1575 x 680 x 1150	142,5	Non



B6000 270 LT - Ligne Pro

Avec des composants robustes et une pompe à haut volume d'air à double étage, le B6000 270 LT - Pro Line est une solution fiable pour les professionnels qui ont besoin d'un produit fiable et robuste.

Modèle	Numéro de pièce	Configuration	l/m	Moteur	Huile	Pompe	L	HP	kW	Rpm	Voltz	Bar	Type de départ	dB(A)	LxWxH (mm)	KG	Sécheur
PRO B6000 270 CT5.5	4116020179	TM	660	Électrique	ALTAIR PRO	B6000	270	5,5	4,1	1100	400/3/50	10	DOL	95,4	1520 x 600 x 1250	171	Non
PRO B6000 270 CT7.5	4116020182	TM	827	Électrique	ALTAIR PRO	B6000	270	7,5	5,6	1400	400/3/50	10	DOL	82	1520 x 600 x 1250	180	Non
PRO B6000 270 FT7.5	4116020190	TMD	827	Électrique	ALTAIR PRO	B6000	270	7,5	5,6	1400	400/3/50	10	DOL	82	1520 x 600 x 1250	207	Non
PRO B6000 270 VT7.5	4116017001	TMD	827	Électrique	ALTAIR PRO	B6000	270	7,5	5,6	1400	400/3/50	11	DOL	82	850 x 970 x 2100	242	Non
PRO B6000 270 VT7.5 15B	4116021231	TMD	827	Électrique	ALTAIR PRO	B6000	270	7,5	5,6	1400	400/3/50	15	DOL	82	850 x 970 x 2100	242	Non

B6000 500 LT - Ligne Pro

Le B6000 500 LT - Pro Line est un compresseur d'air à piston facile à déplacer avec de grandes roues pivotantes avec freins et assure un confort supplémentaire grâce à la vitesse réduite qui réduit le bruit.



Modèle	Numéro de pièce	Configuration	l/m	Moteur	Huile	Pompe	L	HP	kW	Rpm	Voltz	Bar	Type de départ	dB(A)	LxWxH (mm)	KG	Sécheur
PRO B6000 500 CT5.5	4116020225	TM	660	Électrique	ALTAIR PRO	B6000	500	5,5	4,1	1100	400/3/50	10	DOL	95,4	2030 x 670 x 1400	232	Non
PRO B6000 500 CT7.5	4116020226	TM	827	Électrique	ALTAIR PRO	B6000	500	7,5	5,6	1400	400/3/50	10	DOL	82	2030 x 670 x 1400	263	Non
PRO B6000 500 FT5.5	4116020242	TM	660	Électrique	ALTAIR PRO	B6000	500	5,5	4,1	1100	400/3/50	11	DOL	95,4	2030 x 670 x 1400	229	Non
PRO B6000 500 FT7.5	4116020243	TMD	827	Électrique	ALTAIR PRO	B6000	500	7,5	5,6	1400	400/3/50	11	DOL	82	2030 x 670 x 1400	260	Non



B6000 500 LT - Ligne Pro

Le B6000 500 LT - Pro Line est un compresseur d'air à piston facile à déplacer avec de grandes roues pivotantes avec freins et assure un confort supplémentaire grâce à la vitesse réduite qui réduit le bruit.

Modèle	Numéro de pièce	Configuration	l/m	Moteur	Huile	Pompe	L	HP	kW	Rpm	Voltz	Bar	Type de départ	dB(A)	LxWxH (mm)	KG	Sécheur
PRO B6000 500 FT7.5 15B YD	4116020249	TMD	827	Électrique	ALTAIR PRO	B6000	500	7,5	5,6	1400	400/3/50	15	Y/D	82	2030 x 670 x 1400	290	Non
PRO B6000 500 FT7.5 LOW	4116023913	TMD	827	Électrique	ALTAIR PRO	B6000	500	7,5	5,6	1400	400/3/50	11	DOL	82	2030 x 670 x 1400	290	Non

B6000 0 LT - Ligne Pro



Si vous recherchez un compresseur petit mais puissant, suffisamment résistant pour une utilisation fréquente, notre gamme B6000 0 LT- Pro Line est idéale pour vous.

Ces compresseurs sont populaires auprès des équipementiers, car leur petite taille les rend relativement faciles à intégrer à vos machines, avec un réservoir adapté. Ils constituent également un excellent choix pour vos entreprises si vous manquez d'espace.

Modèle	Numéro de pièce	Configuration	l/m	Moteur	Huile	Pompe	L	HP	kW	Rpm	Voltz	Bar	Type de départ	dB(A)	LxWxH (mm)	KG	Sécheur
B6000 BF7,5	4116000103	BM	827	Électrique	ALTAIR PRO	B6001	0	7,5	5,6	1400	400/3/50	8	DOL	82	1101 x 590 x 800	120	Non

B6000 200 LT - Ligne Pro



Le B6000 200 LT - Pro Line a été conçu pour les professionnels qui en ont besoin pour un usage fréquent. Avec une configuration à lubrification par huile, en plus de réduire les coûts de gestion, il permet d'effectuer des opérations de maintenance simples, facilement et rapidement.

Modèle	Numéro de pièce	Configuration	l/m	Moteur	Huile	Pompe	L	HP	kW	Rpm	Voltz	Bar	Type de départ	dB(A)	LxWxH (mm)	KG	Sécheur
B 6000/200 CT 7 5 V400	4116023667	TM	827	Électrique	ALTAIR PRO	B6000	200	7,5	5,6	1400	400/3/50	10	DOL	82	1500 x 580 x 1290	174,5	Non



B6000 270 LT - Ligne Pro

Avec des composants robustes et une pompe à haut volume d'air à double étage, le B6000 270 LT - Pro Line est une solution fiable pour les professionnels qui ont besoin d'un produit fiable et robuste.

Modèle	Numéro de pièce	Configuration	l/m	Moteur	Huile	Pompe	L	HP	kW	Rpm	Voltz	Bar	Type de départ	dB(A)	LxWxH (mm)	KG	Sécheur
B 6000/270 CT 5 5 400 CE ABAC	4116020421	TM	660	Électrique	ALTAIR PRO	B6000	270	5,5	4,1	1100	400/3/50	10	DOL	95,4	1520 x 600 x 1250	150	Non
B 6000/270 CT 7 5 V400 ABAC	4116020429	TM	827	Électrique	ALTAIR PRO	B6000	270	7,5	5,6	1400	400/3/50	10	DOL	82	1520 x 600 x 1250	159	Non
B 6000/270 CT 7 5 V400 CE ABAC	4116020435	TM	827	Électrique	ALTAIR PRO	B6000	270	7,5	5,6	1400	400/3/50	10	DOL	82	1520 x 600 x 1250	159	Non
B 6000/270 FT 7 5 V400 CE	4116020484	TMD	827	Électrique	ALTAIR PRO	B6000	270	7,5	5,6	1400	400/3/50	10	DOL	82	1520 x 600 x 1250	159	Non



B6000 500 LT - Ligne Pro

Le B6000 500 LT - Pro Line est un compresseur d'air à piston facile à déplacer avec de grandes roues pivotantes avec freins et assure un confort supplémentaire grâce à la vitesse réduite qui réduit le bruit.

Modèle	Numéro de pièce	Configuration	l/m	Moteur	Huile	Pompe	L	HP	kW	Rpm	Voltz	Bar	Type de départ	dB(A)	LxWxH (mm)	KG	Sécheur
B 6000/500 CT 7 5 V400 CE ABAC	4116020281	TM	827	Électrique	ALTAIR PRO	B6000	500	7,5	5,6	1400	400/3/50	10	DOL	82	2030 x 670 x 1400	235	Non
B 6000/500 FT 7 5 V400 15B ABAC	4116020352	TMD	827	Électrique	ALTAIR PRO	B6000	500	7,5	5,6	1400	400/3/50	15	DOL	82	2030 x 670 x 1400	232	Non
B6000/500 CT7,5 V400 CE ABAC	4116023977	TM	827	Électrique	ALTAIR PRO	B6000	500	7,5	5,6	1400	400/3/50	11	DOL	82	2030 x 670 x 1400	235	Non



B7000 200 LT - Ligne Pro

Idéal pour un usage fréquent, le B7000 200 LT - Pro Line a été conçu pour les professionnels qui ont besoin d'un produit fiable, stable et robuste.

Modèle	Numéro de pièce	Configuration	l/m	Moteur	Huile	Pompe	L	HP	kW	Rpm	Voltz	Bar	Type de départ	dB(A)	LxWxH (mm)	KG	Sécheur
PRO B7000 200 FT10 YD 2"	4116025477	TMD	1210	Électrique	ALTAIR PRO	B7000	200	10	7,5	1300	400/3/50	13	Y/D	82	1580 x 580 x 1150	175	Non



B7000 270 LT - Ligne Pro

Si vous avez besoin d'un compresseur d'air pour un environnement industriel ou un grand atelier, la gamme ABAC B7000 270 LT - Pro Line est un excellent point de départ. Lorsque vous choisissez un compresseur à entraînement par courroie à deux étages, vous obtenez un équipement robuste avec un cycle de travail élevé. Vous obtiendrez ainsi une capacité d'air comprimé suffisamment élevée pour la plupart des grands ateliers et de nombreuses installations industrielles, et le système est suffisamment robuste pour faire face à des périodes occasionnelles d'utilisation prolongée.

Modèle	Numéro de pièce	Configuration	l/m	Moteur	Huile	Pompe	L	HP	kW	Rpm	Voltz	Bar	Type de départ	dB(A)	LxWxH (mm)	KG	Sécheur
PRO B7000 270 CT10	4116020782	TM	1210	Électrique	ALTAIR PRO	B7000	270	10	7,5	1300	400/3/50	11	DOL	82	1520 x 600 x 1250	199	Non
PRO B7000 270 CT7.5	4116020778	TM	1023	Électrique	ALTAIR PRO	B7000	270	7,5	5,6	1100	400/3/50	11	DOL	82	1520 x 600 x 1250	194	Non
PRO B7000 270 FT10	4116020790	TMD	1210	Électrique	ALTAIR PRO	B7000	270	10	7,5	1300	400/3/50	11	DOL	82	1520 x 600 x 1250	196	Non
PRO B7000 270 FT10 YD 2"	4116020794	TMD	1210	Électrique	ALTAIR PRO	B7000	270	10	7,5	1300	400/3/50	11	Y/D	82	1520 x 600 x 1250	196	Non
PRO B7000 270 FT7.5	4116020789	TMD	1023	Électrique	ALTAIR PRO	B7000	270	7,5	5,6	1100	400/3/50	11	DOL	82	1520 x 600 x 1250	191	Non
PRO B7000 270 VT10	4116017002	TMD	1210	Électrique	ALTAIR PRO	B7000	270	10	7,5	1300	400/3/50	11	DOL	82	850 x 970 x 2100	261	Non



B7000 500 LT - Ligne Pro

Avez-vous besoin d'un compresseur d'air haute pression pour un environnement industriel ou un grand atelier ? Si oui, la gamme de compresseurs ABAC B7000 500 LT - Pro Line est ce qu'il vous faut. Tous nos compresseurs d'air haute pression sont équipés de réservoirs d'air suffisamment épais pour supporter des pressions de travail plus élevées.

Modèle	Numéro de pièce	Configuration	l/m	Moteur	Huile	Pompe	L	HP	kW	Rpm	Voltz	Bar	Type de départ	dB(A)	LxWxH (mm)	KG	Sécheur
PRO B7000 500 CT10	4116020835	TM	1210	Électrique	ALTAIR PRO	B7000	500	10	7,5	1300	400/3/50	11	DOL	82	2030 x 670 x 1400	282	Non
PRO B7000 500 CT7.5	4116020834	TM	1023	Électrique	ALTAIR PRO	B7000	500	7,5	5,6	1100	400/3/50	11	DOL	82	2030 x 670 x 1400	277	Non
PRO B7000 500 FT10	4116020855	TMD	1210	Électrique	ALTAIR PRO	B7000	500	10	7,5	1300	400/3/50	11	DOL	82	2030 x 670 x 1400	279	Non
PRO B7000 500 FT10 15B YD	4116020860	TMD	930	Électrique	ALTAIR PRO	B7000	500	10	7,5	1300	400/3/50	15	Y/D	82	2030 x 670 x 1400	305	Non
PRO B7000 500 FT10 15B YD 60ME	4116023738	TMD	1210	Électrique	ALTAIR PRO	B7000	500	10	7,5	1300	400/3/50	15	Y/D	82	2030 x 670 x 1400	305	Non
PRO B7000 500 FT7.5	4116020852	TMD	1023	Électrique	ALTAIR PRO	B7000	500	7,5	5,6	1100	400/3/50	11	DOL	82	2030 x 670 x 1400	277	Non



B7000 900 LT - Ligne Pro

Avec un grand réservoir d'air pour un plus grand volume d'air, le compresseur d'air à piston B7000 900 LT - Pro Line assure de grandes performances et une grande fiabilité.

Modèle	Numéro de pièce	Configuration	l/m	Moteur	Huile	Pompe	L	HP	kW	Rpm	Voltz	Bar	Type de départ	dB(A)	LxWxH (mm)	KG	Sécheur
PRO B7000 900 FT10	4116020796	TMD	1210	Électrique	ALTAIR PRO	B7000	900	10	7,5	1300	400/3/50	11	DOL	82	2070 x 800 x 1570	335	Non

B7000 0 LT - Ligne Pro



Si vous avez besoin d'un compresseur d'air pour un environnement industriel ou un grand atelier, la gamme ABAC B7000 0 LT - Pro Line est un excellent point de départ. Lorsque vous choisissez un compresseur à entraînement par courroie à deux étages, vous obtenez un équipement robuste avec un cycle de travail élevé. Vous obtiendrez ainsi une capacité d'air comprimé suffisamment élevée pour la plupart des grands ateliers et de nombreux environnements industriels.

Modèle	Numéro de pièce	Configuration	l/m	Moteur	Huile	Pompe	L	HP	kW	Rpm	Voltz	Bar	Type de départ	dB(A)	LxWxH (mm)	KG	Sécheur
B7000 BF10	4116000013	BM	1210	Électrique	ALTAIR PRO	B7000	0	11	7,5	1300	400/3/50	11	DOL	82	1101 x 590 x 800	135	Non

B7000 270 LT - Ligne Pro



Si vous avez besoin d'un compresseur d'air pour un environnement industriel ou un grand atelier, la gamme ABAC B7000 270 LT - Pro Line est un excellent point de départ. Lorsque vous choisissez un compresseur à entraînement par courroie à deux étages, vous obtenez un équipement robuste avec un cycle de travail élevé. Vous obtiendrez ainsi une capacité d'air comprimé suffisamment élevée pour la plupart des grands ateliers et de nombreuses installations industrielles, et le système est suffisamment robuste pour faire face à des périodes occasionnelles d'utilisation prolongée.

Modèle	Numéro de pièce	Configuration	l/m	Moteur	Huile	Pompe	L	HP	kW	Rpm	Voltz	Bar	Type de départ	dB(A)	LxWxH (mm)	KG	Sécheur
B 7000/270 CT 7 5 V400 ABAC	4116021016	TM	2046	Électrique	ALTAIR PRO	B7000	270	7,5 + 7,5	11	1100	400/3/50	10	Y/D	82	1670 x 555 x 1155	199	Non
B 7000/270 FT 10 V400 S/T	4116021031	TMD	1210	Électrique	ALTAIR PRO	B7000	270	10	7,5	1300	400/3/50	10	DOL	82	1520 x 600 x 1250	175	Non
B 7000/270 FT10 V230/400 ST	4116023699	TMD	1210	Électrique	ALTAIR PRO	B7000	270	10	7,5	1300	400/3/50	10	DOL	82	1520 x 600 x 1250	175	Non



B7000 500 LT - Ligne Pro

Avez-vous besoin d'un compresseur d'air haute pression pour un environnement industriel ou un grand atelier ? Si oui, la gamme de compresseurs ABAC B7000 500 LT - Pro Line est ce qu'il vous faut. Tous nos compresseurs d'air haute pression sont équipés de réservoirs d'air suffisamment épais pour supporter des pressions de travail plus élevées.

Modèle	Numéro de pièce	Configuration	l/m	Moteur	Huile	Pompe	L	HP	kW	Rpm	Voltz	Bar	Type de départ	dB(A)	LxWxH (mm)	KG	Sécheur
B 7000/500 CT 10 V400 CE ABAC	4116020872	TM	1210	Électrique	ALTAIR PRO	B7000	500	10	7,5	1300	400/3/50	10	DOL	82	2030 x 670 x 1400	254	Non
B 7000/500 FT 10 V400 CE	4116020843	TMD	1210	Électrique	ALTAIR PRO	B7000	500	10	7,5	1300	400/3/50	10	DOL	82	2030 x 670 x 1400	251	Non
B 7000/500 FT 10 V400 CE	4116020943	TMD	1210	Électrique	ALTAIR PRO	B7000	500	10	7,5	1300	400/3/50	10	DOL	82	2030 x 670 x 1400	251	Non



B7900 270 LT - Ligne Pro

Le compresseur d'air à piston à entraînement par courroie B7900 270 LT - Pro Line assure le confort et constitue une solution peu encombrante.

Modèle	Numéro de pièce	Configuration	l/m	Moteur	Huile	Pompe	L	HP	kW	Rpm	Voltz	Bar	Type de départ	dB(A)	LxWxH (mm)	KG	Sécheur
PRO B7900-270 FT10 YD	4116023868	TMD	784	Électrique	ALTAIR	B7900	270	10	7,5	622	400/3/50	10	Y/D	71	1050 x 700 x 1950	243	Non



B7900 500 LT - Ligne Pro

Avec une pompe puissante fonctionnant à basse vitesse, le B7900 500 LT - Pro Line assure un confort supplémentaire pour les opérations et une longue durée de vie du produit.

Modèle	Numéro de pièce	Configuration	l/m	Moteur	Huile	Pompe	L	HP	kW	Rpm	Voltz	Bar	Type de départ	dB(A)	LxWxH (mm)	KG	Sécheur
B 7900S/500 FT 15 V400 CE ABAC	4116020151	TM	784	Électrique	ALTAIR	B7900	500	15	11,2	622	400/3/50	10	Y/D	82	2030 x 680 x 1400	297	Non
PRO B7900 500 FT10	4116023545	TMD	784	Électrique	ALTAIR	B7900	500	10	7,5	622	400/3/50	11	DOL	82	2030 x 680 x 1400	295	Non
PRO B7900 500 FT10 YD	4116020063	TMD	784	Électrique	ALTAIR	B7900	500	10	7,5	622	400/3/50	10	Y/D	82	2030 x 680 x 1400	295	Non

B5900B 500 LT - Tandem



Nos unités tandem PRO sont équipées de deux unités de pompe à double étage offrant des rendements élevés. Comme tout devient plus grand et plus lourd, nous avons monté ces unités sur des réservoirs d'air lourds et leur avons donné un grand volume de stockage de 500 litres pour assurer un fonctionnement correct. Des protections métalliques et un démarreur étoile-triangle complètent ce compresseur robuste conçu pour des opérations plus exigeantes.

Modèle	Numéro de pièce	Configuration	l/m	Moteur	Huile	Pompe	L	HP	kW	Rpm	Voltz	Bar	Type de départ	dB(A)	LxWxH (mm)	KG	Sécheur
PRO B5900 500 T5.5	4116019884	TM	1306	Électrique	ALTAIR PRO	B5900B	500	5,5 + 5,5	8	1400	400/3/50	10	Y/D	95,4	2030 x 670 x 1400	323	Non

B5900 500 LT - Tandem



Avec des composants solides, le B5900 500 LT - Tandem est un compresseur d'air à piston durable doté d'une technologie éprouvée et fiable qui garantit performance et flexibilité.

Modèle	Numéro de pièce	Configuration	l/m	Moteur	Huile	Pompe	L	HP	kW	Rpm	Voltz	Bar	Type de départ	dB(A)	LxWxH (mm)	KG	Sécheur
B 5900B/500 T 5 V400 CE ABAC	4116019908	TM	1140	Électrique	ALTAIR PRO	B5900	500	5,5 + 5,5	8	1200	400/3/50	10	Y/D	77	2020 x 1000 x 1600	306	Non

B6000 500 LT - Tandem



Nos unités tandem PRO sont équipées de nos deux unités de pompe à double étage offrant des débits élevés. Comme tout devient plus grand et plus lourd, nous avons monté ces unités sur des réservoirs d'air lourds et leur avons donné un grand volume de stockage de 500 litres pour assurer un fonctionnement correct. Des protections métalliques et un démarreur étoile-triangle complètent ce compresseur robuste conçu pour des opérations plus exigeantes.

Modèle	Numéro de pièce	Configuration	l/m	Moteur	Huile	Pompe	L	HP	kW	Rpm	Voltz	Bar	Type de départ	dB(A)	LxWxH (mm)	KG	Sécheur
PRO B6000 500 T5.5	4116020371	TM	1320	Électrique	ALTAIR PRO	B6000	500	5,5 + 5,5	8	1100	400/3/50	11	Y/D	82	2030 x 670 x 1400	325	Non
PRO B6000 500 T7.5	4116020375	TM	1654	Électrique	ALTAIR PRO	B6000	500	7,5 + 7,5	11	1400	400/3/50	11	Y/D	82	2030 x 670 x 1400	387	Non
B 6000/500 T 7 5 V400 CE	4116020368	TM	1654	Électrique	ALTAIR PRO	B6000	500	7,5 + 7,5	11	1400	400/3/50	10	Y/D	82	1894 x 600 x 1280	290	Non
B 6000/500 T 7 5 V400 CE ABAC	4116020408	TM	1654	Électrique	ALTAIR PRO	B6000	500	7,5 + 7,5	11	1400	400/3/50	10	Y/D	82	1894 x 600 x 1280	290	Non

B7000 500 LT - Tandem



Le B7000 500 LT - Tandem est équipé de deux unités de pompage pour une plus grande flexibilité et d'une technologie éprouvée et fiable qui garantit d'excellentes performances.

Modèle	Numéro de pièce	Configuration	I/m	Moteur	Huile	Pompe	L	HP	KW	Rpm	Voltz	Bar	Type de départ	dB(A)	LxWxH (mm)	KG	Sécheur
PRO B7000 500 T7.5	4116020987	TM	2046	Électrique	ALTAIR PRO	B7000	500	7,5 + 7,5	11	1100	400/3/50	11	Y/D	82	2030 x 670 x 1400	425	Non

B7000 900 LT - Tandem



Si vous avez besoin d'un compresseur d'air pour un environnement industriel ou un grand atelier, la gamme ABAC B7000 900 LT - Tandem est un excellent point de départ. Lorsque vous choisissez un compresseur à entraînement par courroie à deux étages, vous obtenez un équipement robuste avec un cycle de fonctionnement élevé. Vous obtiendrez ainsi une capacité d'air comprimé suffisamment élevée pour la plupart des grands ateliers et de nombreux environnements industriels.

Modèle	Numéro de pièce	Configuration	I/m	Moteur	Huile	Pompe	L	HP	KW	Rpm	Voltz	Bar	Type de départ	dB(A)	LxWxH (mm)	KG	Sécheur
PRO B7000 900 T10	4116020810	TM	2420	Électrique	ALTAIR PRO	B7000	900	10 + 10	15	1400	400/3/50	11	Y/D	82	2070 x 800 x 1570	538	Non
B 7000/900 T 10 V400 CE	4116020821	TM	2420	Électrique	ALTAIR PRO	B7000	900	10 + 10	15	1400	400/3/50	10	Y/D	82	2070 x 800 x 1570	536	Non
B 7000/900 T 10 V400 CE ABAC	4116020816	TM	2420	Électrique	ALTAIR PRO	B7000	900	10 + 10	15	1400	400/3/50	10	Y/D	82	2070 x 800 x 1570	536	Non

B7000 1000 LT - Tandem



Le compresseur d'air B7000 1000 LT - Tandem est un excellent compresseur d'air pour les environnements industriels et les grands ateliers.

Modèle	Numéro de pièce	Configuration	I/m	Moteur	Huile	Pompe	L	HP	KW	Rpm	Voltz	Bar	Type de départ	dB(A)	LxWxH (mm)	KG	Sécheur
B7000 1000 T10	4116021014	TM	2420	Électrique	ALTAIR PRO	B7000	1000	10 + 10	15	1400	400/3/50	11	Y/D	82	2700 x 1650 x 805	497	Non

B6000 1000 LT - Tandem



Le compresseur d'air B6000 1000 LT - Tandem est idéal pour les utilisateurs qui recherchent un volume de sortie élevé pour un encombrement réduit.

Modèle	Numéro de pièce	Configuration	l/m	Moteur	Huile	Pompe	L	HP	kW	Rpm	Voltz	Bar	Type de départ	dB(A)	LxWxH (mm)	KG	Sécheur
B 6000/1000 T 7 5 V400 CE ABAC	4116020417	TM	1654	Électrique	ALTAIR PRO	B6000	1000	75 + 75	11	1400	400/3/50	10	Y/D	82	2700 x 1650 x 805	459	Non



B5900B 270 LT - Caractéristiques complètes

Ce compresseur à deux étages à entraînement par courroie est un compresseur statique de 5,5 CV monté sur un réservoir de 270 litres, adapté à un atelier où le triphasé est disponible. Ce compresseur est le choix idéal pour les ateliers de taille moyenne. Avec l'ajout d'un sécheur d'air par réfrigération, il devient une station d'air complète produisant de l'air comprimé sec fournissant un air de meilleure qualité pour les outils pneumatiques et la pulvérisation de peinture.

Modèle	Numéro de pièce	Configuration	l/m	Moteur	Huile	Pompe	L	HP	kW	Rpm	Voltz	Bar	Type de départ	dB(A)	LxWxH (mm)	KG	Sécheur
B5900B 270 FT5.5 FFO	4116000159	TMD	653	Électrique	ALTAIR PRO	B5900B	270	5,5	4,1	1400	400/3/50	11	DOL	95,4	1575 x 680 x 1150	197	Oui
B5900B 270 FT5.5 FFO YD	4116000171	TMD	653	Électrique	ALTAIR PRO	B5900B	270	5,5	4,1	1400	400/3/50	11	Y/D	95,4	1575 x 680 x 1150	197	Oui



B6000 270 LT - Caractéristiques complètes

Le B6000 270 LT - Full Feature est un compresseur à deux étages à entraînement par courroie, adapté à un atelier où le courant triphasé est disponible. Ce compresseur est le choix idéal pour les ateliers de taille moyenne. Avec l'ajout d'un sécheur d'air par réfrigération, il devient une station d'air complète produisant de l'air comprimé sec de meilleure qualité pour les outils pneumatiques et la pulvérisation de peinture.

Modèle	Numéro de pièce	Configuration	l/m	Moteur	Huile	Pompe	L	HP	kW	Rpm	Voltz	Bar	Type de départ	dB(A)	LxWxH (mm)	KG	Sécheur
B6000 270 FT7.5 FFO	4116000166	TMD	827	Électrique	ALTAIR PRO	B6000	270	7,5	5,6	1400	400/3/50	11	DOL	82	1520 x 600 x 1250	207	Oui



B6000 270 LT - Caractéristiques complètes

Le B6000 270 LT - Full Feature est un compresseur à deux étages à entraînement par courroie, adapté à un atelier où le courant triphasé est disponible. Ce compresseur est le choix idéal pour les ateliers de taille moyenne. Avec l'ajout d'un sécheur d'air par réfrigération, il devient une station d'air complète produisant de l'air comprimé sec de meilleure qualité pour les outils pneumatiques et la pulvérisation de peinture.

Modèle	Numéro de pièce	Configuration	l/m	Moteur	Huile	Pompe	L	HP	KW	Rpm	Voltz	Bar	Type de départ	dB(A)	LxWxH (mm)	KG	Sécheur
B6000 270 FT7.5 FFO YD	4116000173	TMD	827	Électrique	ALTAIR PRO	B6000	270	7,5	5,6	1400	400/3/50	11	Y/D	82	1520 x 600 x 1250	207	Oui



B7000 270 LT - Caractéristiques complètes

Ce compresseur à entraînement par courroie à deux étages est un compresseur statique de 5,5 CV monté sur un réservoir de 270 litres, adapté à un atelier où le courant triphasé est disponible. Ce compresseur est le choix idéal pour les ateliers de taille moyenne. Avec l'ajout d'un sécheur d'air réfrigérant, il devient une station d'air complète produisant de l'air comprimé sec fournissant un air de meilleure qualité pour les outils pneumatiques et la pulvérisation de peinture.

Modèle	Numéro de pièce	Configuration	l/m	Moteur	Huile	Pompe	L	HP	KW	Rpm	Voltz	Bar	Type de départ	dB(A)	LxWxH (mm)	KG	Sécheur
B7000 270 FT10 FFO	4116000168	TMD	1210	Électrique	ALTAIR PRO	B7000	270	10	7,5	1300	400/3/50	11	DOL	82	1490 x 500 x 1175	231	Oui
B7000 270 FT10 FFO YD	4116000175	TMD	1210	Électrique	ALTAIR PRO	B7000	270	10	7,5	1300	400/3/50	11	Y/D	82	1490 x 500 x 1175	231	Oui



B5900B 500 LT - Caractéristiques complètes

Le B5900B 500 LT - Full Feature est un compresseur statique à entraînement par courroie à deux étages de 5,5 CV monté sur un réservoir de 500 litres, adapté à un atelier où le courant triphasé est disponible. Ce compresseur est le choix idéal pour les ateliers de taille moyenne. Avec l'ajout d'un sécheur d'air par réfrigération, il devient une station d'air complète produisant de l'air comprimé sec de meilleure qualité pour les outils pneumatiques et la pulvérisation de peinture.

Modèle	Numéro de pièce	Configuration	l/m	Moteur	Huile	Pompe	L	HP	KW	Rpm	Voltz	Bar	Type de départ	dB(A)	LxWxH (mm)	KG	Sécheur
B5900B 500 FT5.5 FFO	4116000165	TMD	653	Électrique	ALTAIR PRO	B5900B	500	5,5	4,1	1400	400/3/50	11	DOL	95,4	2030 x 670 x 1400	249	Oui
B5900B 500 FT5.5 FFO YD	4116000172	TMD	653	Électrique	ALTAIR PRO	B5900B	500	5,5	4,1	1400	400/3/50	11	Y/D	95,4	2030 x 670 x 1400	249	Oui



B6000 500 LT - Caractéristiques complètes

Ce compresseur à entraînement par courroie à deux étages est un compresseur statique de 5,5 CV monté sur un réservoir de 500 litres, adapté à un atelier où le courant triphasé est disponible. Ce compresseur est le choix idéal pour les ateliers de taille moyenne. Avec l'ajout d'un sécheur d'air par réfrigération, il devient une station d'air complète produisant de l'air comprimé sec fournissant un air de meilleure qualité pour les outils pneumatiques et la pulvérisation de peinture.

Modèle	Numéro de pièce	Configuration	l/m	Moteur	Huile	Pompe	L	HP	KW	Rpm	Voltz	Bar	Type de départ	dB(A)	LxWxH (mm)	KG	Sécheur
B6000 500 FT7.5 FFO	4116000167	TMD	827	Électrique	ALTAIR PRO	B6000	500	7,5	5,6	1400	400/3/50	11	DOL	82	2030 x 670 x 1400	290	Oui
B6000 500 FT7.5 FFO YD	4116000174	TMD	827	Électrique	ALTAIR PRO	B6000	500	7,5	5,6	1400	400/3/50	11	Y/D	82	2030 x 670 x 1400	290	Oui



B7000 500 LT - Caractéristiques complètes

Le compresseur à courroie à deux étages B7000 500 LT - Caractéristiques complètes est un compresseur statique de 5,5 CV monté sur un réservoir de 500 litres, adapté à un atelier où le courant triphasé est disponible. Avec l'ajout d'un sécheur d'air réfrigérant, il devient une station d'air complète produisant de l'air comprimé sec fournissant un air de meilleure qualité pour les outils pneumatiques et la pulvérisation de peinture.

Modèle	Numéro de pièce	Configuration	l/m	Moteur	Huile	Pompe	L	HP	kW	Rpm	Voltz	Bar	Type de départ	dB(A)	LxWxH (mm)	KG	Sécheur
B7000 500 FT10 FFO	4116000169	TMD	1210	Électrique	ALTAIR PRO	B7000	500	10	7,5	1300	400/3/50	11	DOL	82	2030 x 670 x 1400	314	Oui
B7000 500 FT10 FFO YD	4116000176	TMD	1210	Électrique	ALTAIR PRO	B7000	500	10	7,5	1300	400/3/50	11	Y/D	82	2030 x 670 x 1400	314	Oui

CA2 270 LT - Fonte



Le CA2 270 LT - Fonte est doté de composants robustes et de haute qualité qui garantissent fiabilité et confort d'utilisation.

Modèle	Numéro de pièce	Configuration	l/m	Moteur	Huile	Pompe	L	HP	kW	Rpm	Voltz	Bar	Type de départ	dB(A)	LxWxH (mm)	KG	Sécheur
PRO CA2 270 FT10 YD	4116025246	TM	1056	Électrique	ALTAIR	CA2	270	10	7,5	685	400/3/50	11	Y/D	94	1500 x 530 x 1210	269	Non

CA2 500 LT - Fonte



Compresseurs à pistons avec blocs entièrement en fonte : une gamme fiable et robuste, construite avec des composants de qualité supérieure. Les pompes fonctionnent à basse vitesse, afin de garantir des niveaux de bruit et des températures de fonctionnement plus faibles, ainsi qu'une durée de vie plus longue, mais elles n'en garantissent pas moins de bonnes performances et sont parfaitement adaptées aux applications les plus exigeantes et les plus intensives.

Modèle	Numéro de pièce	Configuration	l/m	Moteur	Huile	Pompe	L	HP	kW	Rpm	Voltz	Bar	Type de départ	dB(A)	LxWxH (mm)	KG	Sécheur
PRO CA2 500 FT10 .	4116025185	TM	1056	Électrique	ALTAIR	CA2	500	10	7,5	685	400/3/50	11	DOL	94	1920 x 600 x 1340	358	Non
PRO CA2 500 FT10 YD	4116025190	TM	1056	Électrique	ALTAIR	CA2	500	10	7,5	685	400/3/50	11	Y/D	94	1920 x 600 x 1340	368	Non

Compresseurs à piston silencieux



Compresseurs à piston silencieux

Réduisez le bruit. Choisissez le bien-être, tout en conservant des performances toujours au top.

Silencieux

Entendez le son du silence ! Combinaison d'un usinage de précision, d'une lubrification efficace et d'une isolation acoustique externe pour absorber tout son éventuel.

90

Idéal à utiliser pour vos besoins dans les espaces clos.



A29B 90 LT - Silencieux

Notre gamme A29B silencieuse est équipée d'un capot acoustique au-dessus de la pompe pour réduire le bruit. Un mécanisme de levage et d'inclinaison assure un bon accès pour l'entretien. Cette unité portable dispose d'un réservoir d'air de 90 litres avec de grandes roues et des roulettes verrouillables.

Modèle	Numéro de pièce	Configuration	l/m	Moteur	Huile	Pompe	L	HP	kW	Rpm	Voltz	Bar	Type de départ	dB(A)	LxWxH (mm)	KG	Sécheur
S A29B 90 CM2 E1	4116007346	TM	255	Électrique	ALTAIR PRO	A29B	90	2	1,5	1075	230/1/50	10	DOL	69	1010 x 415 x 900	59	Non
S A29B 90 CT2	4116007347	TM	255	Électrique	ALTAIR PRO	A29B	90	2	1,5	1075	400/3/50	10	DOL	69	1010 x 415 x 900	59	Non
S A29B 90 FM2	4116007358	TM	255	Électrique	ALTAIR PRO	A29B	90	2	1,5	1075	230/1/50	10	DOL	69	1010 x 415 x 900	59	Non
S A29B 90 FT2	4116007359	TM	255	Électrique	ALTAIR PRO	A29B	90	2	1,5	1075	400/3/50	10	DOL	69	1010 x 415 x 900	59	Non



A39B 90 LT - Silencieux

L'A39B 90 LT - Silent est un compresseur d'air à piston facile à déplacer, équipé d'un capot acoustique au-dessus de la pompe pour réduire le bruit.

Modèle	Numéro de pièce	Configuration	l/m	Moteur	Huile	Pompe	L	HP	kW	Rpm	Voltz	Bar	Type de départ	dB(A)	LxWxH (mm)	KG	Sécheur
S A39B 90 CM3	4116007392	TM	393	Électrique	ALTAIR PRO	A39B	90	3	2,2	1050	230/1/50	10	DOL	74	1010 x 415 x 980	59	Non



A29B 150 LT - Silencieux

Le A29B 150 LT - Silent est un compresseur à entraînement par courroie de 2 CV que vous pouvez utiliser sur les outils pneumatiques les plus courants. Il vous offre une combinaison parfaite de caractéristiques et est idéal pour les garages et ateliers de petite et moyenne taille.

Modèle	Numéro de pièce	Configuration	l/m	Moteur	Huile	Pompe	L	HP	kW	Rpm	Voltz	Bar	Type de départ	dB(A)	LxWxH (mm)	KG	Sécheur
S A29B 150 CM2	4116007348	TM	255	Électrique	ALTAIR PRO	A29B	150	2	1,5	1075	230/1/50	10	DOL	69	1375 x 420 x 950	87	Non
S A29B 150 CT2	4116007349	TM	255	Électrique	ALTAIR PRO	A29B	150	2	1,5	1075	400/3/50	10	DOL	69	1375 x 420 x 950	87	Non
S A29B 150 FM2	4116007360	TM	255	Électrique	ALTAIR PRO	A29B	150	2	1,5	1075	230/1/50	10	DOL	69	1375 x 420 x 950	90	Non
S A29B 150 FT2	4116007361	TM	255	Électrique	ALTAIR PRO	A29B	150	2	1,5	1075	400/3/50	10	DOL	69	1375 x 420 x 950	87	Non

A39B 150 LT - Silencieux



Notre gamme A39B 150 LT - Silent est équipée d'un capot acoustique au-dessus de la pompe pour réduire le bruit. Lorsque vous devez accéder à la pompe pour l'entretenir, il vous suffit d'utiliser le mécanisme de levage et d'inclinaison.

Modèle	Numéro de pièce	Configuration	l/m	Moteur	Huile	Pompe	L	HP	kW	Rpm	Voltz	Bar	Type de départ	dB(A)	LxWxH (mm)	KG	Sécheur
S A39B 150 CM3	4116007350	TM	393	Électrique	ALTAIR PRO	A39B	150	3	2,2	1050	230/1/50	10	DOL	71	1375 x 420 x 1030	90	Non
S A39B 150 CT3	4116007351	TM	393	Électrique	ALTAIR PRO	A39B	150	3	2,2	1050	400/3/50	10	DOL	71	1375 x 420 x 1030	90	Non
S A39B 150 FT3	4116007363	TM	393	Électrique	ALTAIR PRO	A39B	150	3	2,2	1050	400/3/50	10	DOL	71	1375 x 420 x 950	87	Non
S A39B 150 VM3	4116007377	TM	393	Électrique	ALTAIR PRO	A39B	150	3	2,2	1050	400/3/50	10	DOL	71	850 x 970 x 1950	120	Non
S A39B 150 VT3	4116007378	TM	393	Électrique	ALTAIR PRO	A39B	150	3	2,2	1050	230/1/50	10	DOL	71	850 x 970 x 1950	120	Non

A39B 200 LT - Silencieux



Notre gamme A29B silencieuse est équipée d'un capot acoustique au-dessus de la pompe afin de réduire le bruit. Il s'agit d'un compresseur à entraînement par courroie de 3 CV que vous pouvez utiliser sur les outils pneumatiques les plus courants. Il vous offre une combinaison parfaite de caractéristiques.

Modèle	Numéro de pièce	Configuration	l/m	Moteur	Huile	Pompe	L	HP	kW	Rpm	Voltz	Bar	Type de départ	dB(A)	LxWxH (mm)	KG	Sécheur
S A39B 200 CM3	4116007352	TM	393	Électrique	ALTAIR PRO	A39B	200	3	2,2	1050	230/1/50	10	DOL	71	1500 x 470 x 1190	94	Non
S A39B 200 CT3	4116007353	TM	393	Électrique	ALTAIR PRO	A39B	200	3	2,2	1050	400/3/50	10	DOL	71	1500 x 470 x 1190	94	Non
S A39B 200 CT4	4116007356	TM	486	Électrique	ALTAIR PRO	A39B	200	4	3	1300	400/3/50	10	DOL	74	1500 x 470 x 1190	94	Non
S A39B 200 FT3	4116007365	TM	393	Électrique	ALTAIR PRO	A39B	200	3	2,2	1050	400/3/50	10	DOL	71	1500 x 470 x 1110	91	Non
S A39B 200 FT4	4116007368	TM	486	Électrique	ALTAIR PRO	A39B	200	4	3	1300	400/3/50	10	DOL	74	1500 x 470 x 1110	91	Non



A39B 270 LT - Silencieux

Avec une pompe à haut volume d'air à deux étages, le A39B 270 LT - Silent est un produit fiable qui assure de grandes performances.

Modèle	Numéro de pièce	Configuration	l/m	Moteur	Huile	Pompe	L	HP	kW	Rpm	Voltz	Bar	Type de départ	dB(A)	LxWxH (mm)	KG	Sécheur
S A39B 270 CM3	4116007354	TM	393	Électrique	ALTAIR PRO	A39B	270	3	2,2	1050	230/1/50	10	DOL	74	1530 x 595 x 1140	141	Non
S A39B 270 CT3	4116007355	TM	393	Électrique	ALTAIR PRO	A39B	270	3	2,2	1050	400/3/50	10	DOL	74	1530 x 595 x 1140	141	Non
S A39B 270 CT4	4116007357	TM	486	Électrique	ALTAIR PRO	A39B	270	4	3	1300	400/3/50	10	DOL	74	1530 x 595 x 1140	141	Non
S A39B 270 FM3	4116007366	TM	393	Électrique	ALTAIR PRO	A39B	270	3	2,2	1050	230/1/50	10	DOL	74	1530 x 595 x 1140	141	Non
S A39B 270 FT3	4116007367	TM	393	Électrique	ALTAIR PRO	A39B	270	3	2,2	1050	400/3/50	10	DOL	74	1530 x 595 x 1140	141	Non
S A39B 270 FT4	4116007369	TM	486	Électrique	ALTAIR PRO	A39B	270	4	3	1300	400/3/50	10	DOL	74	1530 x 595 x 1140	141	Non



LN0 27 LT - Silencieux

Le compresseur d'air à piston ABAC LN0 27 - Silent a été conçu pour les professionnels exigeants, mais il constitue une excellente solution même pour les amateurs avertis grâce à son efficacité, sa stabilité et sa fiabilité.

Grâce au panneau de commande avec régulateur de pression, manomètres et compteur horaire, il garantit une interface facile à utiliser.

Modèle	Numéro de pièce	Taille de la voûte	Configuration	l/m	Moteur	Huile	Pompe	L	HP	kW	Rpm	Voltz	Bar	Type de départ	dB(A)	LxWxH (mm)	KG	Sécheur
LN0 A29 27 M2 DOL	4116026077	S0	BM	255	Électrique	ALTAIR PRO	A29	27	2	1,5	1075	230/1/50	10	DOL	61	761 x 430 x 845	86	Non
LN0 A29 27 T2 DOL	4116026328	S0	BM	255	Électrique	ALTAIR PRO	A29	27	2	1,5	1075	400/3/50	10	DOL	61	761 x 430 x 845	86	Non
LN0 A29B 27 M3 DOL	4116026329	S0	BM	320	Électrique	ALTAIR PRO	A29B	27	3	2,2	1300	230/1/50	10	DOL	62	761 x 430 x 845	87	Non
LN0 A29B 27 T3 DOL	4116026330	S0	BM	320	Électrique	ALTAIR PRO	A29B	27	3	2,2	1300	400/3/50	10	DOL	62	761 x 430 x 845	87	Non

LN1 0 LT - Silencieux



Doté d'un système de refroidissement efficace avec un grand volant d'inertie, le LN1 0 LT - Silent est un compresseur à piston silencieux à entraînement par courroie qui garantit un niveau sonore réduit.

Modèle	Numéro de pièce	Taille de la voûte	Configuration	l/m	Moteur	Huile	Pompe	L	HP	kW	Rpm	Voltz	Bar	Type de départ	dB(A)	LxWxH (mm)	KG	Sécheur
LN1 A39B 0 T4 DOL	4116026050	S1	BM	490	Électrique ALTAIR PRO	A39B	0	4	3	1300	400/3/50	10	DOL	68	750 x 580 x 761	170	Non	
LN1 A49B 0 T4 DOL	4116026049	S1	BM	553	Électrique ALTAIR PRO	A49B	0	4	3	1300	400/3/50	11	DOL	69	750 x 580 x 761	170	Non	
LN1 A49B 0 T5,5 DOL	4116026053	S1	BM	598	Électrique ALTAIR PRO	A49B	0	5,5	4,1	1400	400/3/50	11	DOL	69	750 x 580 x 761	170	Non	
LN1 B5900 0 T5,5 DOL	4116026059	S1	BM	570	Électrique ALTAIR PRO	B5900B	0	5,5	4,1	1200	400/3/50	11	DOL	67	750 x 580 x 761	170	Non	

LN1 100 LT - Silencieux



Le LN1 100 LT - Silent est conçu pour les professionnels exigeants. Cependant, des caractéristiques telles que l'efficacité, la stabilité et la fiabilité en font une option appropriée pour les amateurs avancés.

Modèle	Numéro de pièce	Taille de la voûte	Configuration	l/m	Moteur	Huile	Pompe	L	HP	kW	Rpm	Voltz	Bar	Type de départ	dB(A)	LxWxH (mm)	KG	Sécheur
LN1 A39B 100 M3 DOL	4116026392	S1	TM	393	Électrique ALTAIR PRO	A39B	100	3	2,2	1050	230/1/50	10	DOL	65	1067 x 580 x 1060	180	Non	
LN1 A39B 100 T3 DOL	4116026393	S1	TM	393	Électrique ALTAIR PRO	A39B	100	3	2,2	1050	400/3/50	10	DOL	65	1067 x 580 x 1060	180	Non	

LN1 270 LT - Silencieux



Le LN1 270 LT - Silent, qui fait partie de la catégorie des appareils stationnaires silencieux professionnels, est conçu pour les professionnels exigeants. Cependant, des caractéristiques telles que l'efficacité, la stabilité et la fiabilité en font une option appropriée pour les amateurs avancés. Cette gamme est parfaite pour une utilisation intermittente ou fréquente.

Modèle	Numéro de pièce	Taille de la voûte	Configuration	l/m	Moteur	Huile	Pompe	L	HP	kW	Rpm	Voltz	Bar	Type de départ	dB(A)	LxWxH (mm)	KG	Sécheur
LN1 A39B 270 M3 DOL	4116026047	S1	TM	393	Électrique ALTAIR PRO	A39B	270	3	2,2	1050	230/1/50	10	DOL	65	1522 x 580 x 1242	248	Non	
LN1 A39B 270 T3 DOL	4116026048	S1	TM	393	Électrique ALTAIR PRO	A39B	270	3	2,2	1050	400/3/50	10	DOL	65	1522 x 580 x 1242	248	Non	
LN1 A39B 270 T4 DOL	4116026052	S1	TM	490	Électrique ALTAIR PRO	A39B	270	4	3	1300	400/3/50	10	DOL	69	1522 x 580 x 1242	248	Non	
LN1 A49B 270 T4 DOL	4116026051	S1	TM	553	Électrique ALTAIR PRO	A49B	270	4	3	1300	400/3/50	11	DOL	69	1522 x 580 x 1242	248	Non	
LN1 A49B 270 T5,5 DOL	4116026055	S1	TM	598	Électrique ALTAIR PRO	A49B	270	5,5	4,1	1400	400/3/50	11	DOL	69	1522 x 580 x 1242	248	Non	



LN1 270 LT - Silencieux

Le LN1 270 LT - Silent, qui fait partie de la catégorie des appareils stationnaires silencieux professionnels, est conçu pour les professionnels exigeants. Cependant, des caractéristiques telles que l'efficacité, la stabilité et la fiabilité en font une option appropriée pour les amateurs avancés. Cette gamme est parfaite pour une utilisation intermittente ou fréquente.

Modèle	Numéro de pièce	Taille de la voûte	Configuration	l/m	Moteur	Huile	Pompe	L	HP	kW	Rpm	Voltz	Bar	Type de départ	dB(A)	LxWxH (mm)	KG	Sécheur
LN1 B5900 270 T5,5 DOL	4116026060	S1	TM	570	Électrique ALTAIR PRO	B5900B	270	5,5	4,1	1200	400/3/50	11	DOL	67	1575 x 680 x 1150	248	Non	



LN1 500 LT - Silencieux

Dans la catégorie des silencieux stationnaires professionnels, le LN1 500 LT - Silent est conçu pour les professionnels et parfait pour une utilisation fréquente.

Modèle	Numéro de pièce	Taille de la voûte	l/m	Moteur	Huile	Pompe	L	HP	kW	Rpm	Voltz	Bar	Type de départ	dB(A)	LxWxH (mm)	KG	Sécheur
LN1 A49B 500 T5,5 DOL	4116026057	S1	598	Électrique ALTAIR PRO	A49B	500	5,5	4,1	1400	400/3/50	11	DOL	69	1937 x 580 x 1348	274	Non	
LN1 B5900 500 T5,5 DOL	4116026061	S1	570	Électrique ALTAIR PRO	B5900B	500	5,5	4,1	1200	400/3/50	11	DOL	67	1937 x 580 x 1348	274	Non	



LN2 0 LT - Silencieux

Le LN2 0 LT - Silent est équipé d'un manomètre sur le panneau avant, ce qui fait de ce compresseur une solution facile à lire et fiable.

Modèle	Numéro de pièce	Taille de la voûte	Configuration	l/m	Moteur	Huile	Pompe	L	HP	kW	Rpm	Voltz	Bar	Type de départ	dB(A)	LxWxH (mm)	KG	Sécheur
LN2 A49B 0 T4 DOL	4116026000	S2	BM	553	Électrique ALTAIR PRO	A49B	0	4	3	1300	400/3/50	11	DOL	69	1000 x 738 x 955	170	Non	
LN2 B5900 0 T5,5 DOL	4116026002	S2	BM	570	Électrique ALTAIR PRO	B5900B	0	5,5	4,1	1200	400/3/50	11	DOL	67	1000 x 738 x 955	177	Non	
LN2 B5900 0 T5,5 YD	4116026003	S2	BM	570	Électrique ALTAIR PRO	B5900B	0	5,5	4,1	1200	400/3/50	11	Y/D	67	1000 x 738 x 955	181	Non	
LN2 B6000 0 T7,5 DOL 10B	4116026013	S2	BM	660	Électrique ALTAIR PRO	B6000	0	7,5	5,6	1150	400/3/50	10	DOL	68	1000 x 738 x 955	240	Non	
LN2 B6000 0 T7,5 YD	4116026012	S2	BM	660	Électrique ALTAIR PRO	B6000	0	7,5	5,6	1150	400/3/50	11	Y/D	68	1000 x 738 x 955	240	Non	
LN2 B7000 0 T7,5 DOL	4116026396	S2	BM	906	Électrique ALTAIR PRO	B7000	0	7,5	5,6	977	400/3/50	11	DOL	68	1000 x 738 x 955	240	Non	
LN2 B7000 0 T7,5 YD	4116026398	S2	BM	906	Électrique ALTAIR PRO	B7000	0	7,5	5,6	977	400/3/50	11	Y/D	68	1000 x 738 x 955	240	Non	
LN2 B7000 0 T10 DOL	4116026019	S2	BM	1070	Électrique ALTAIR PRO	B7000	0	10	7,5	1150	400/3/50	11	DOL	68	1000 x 738 x 955	253	Non	

LN2 0 LT - Silencieux



Le LN2 0 LT - Silent est équipé d'un manomètre sur le panneau avant, ce qui fait de ce compresseur une solution facile à lire et fiable.

Modèle	Numéro de pièce	Taille de la voûte	Configuration	l/m	Moteur	Huile	Pompe	L	HP	kW	Rpm	Voltz	Bar	Type de départ	dB(A)	LxWxH (mm)	KG	Sécheur
LN2 B7000 0 T10 DOL 10B	4116026022	S2	BM	1070	Électrique ALTAIR PRO	B7000	0	10	7,5	1150	400/3/50	10	DOL	68	1000 x 738 x 955	253	Non	
LN2 B7000 0 T10 YD	4116026020	S2	BM	1070	Électrique ALTAIR PRO	B7000	0	10	7,5	1150	400/3/50	11	Y/D	68	1000 x 738 x 955	253	Non	

LN2 270 LT - Silencieux



La gamme LN2 270 LT - Silent est incluse dans la catégorie des silencieux stationnaires professionnels et est conçue pour les professionnels exigeants. Cependant, des caractéristiques telles que l'efficacité, la stabilité et la fiabilité en font une option appropriée pour les amateurs avancés.

Modèle	Numéro de pièce	Taille de la voûte	Configuration	l/m	Moteur	Huile	Pompe	L	HP	kW	Rpm	Voltz	Bar	Type de départ	dB(A)	LxWxH (mm)	KG	Sécheur
LN2 A49B 270 T4 DOL	4116026001	S2	TM	553	Électrique ALTAIR PRO	A49B	270	4	3	1300	400/3/50	11	DOL	69	1516 x 738 x 1513	238	Non	
LN2 B5900 270 T5,5 DOL	4116026005	S2	TM	570	Électrique ALTAIR PRO	B5900B	270	5,5	4,1	1200	400/3/50	11	DOL	67	1575 x 680 x 1150	153	Non	
LN2 B5900 270 T5,5 YD	4116026006	S2	TM	570	Électrique ALTAIR PRO	B5900B	270	5,5	4,1	1200	400/3/50	11	Y/D	67	1575 x 680 x 1150	252	Non	

LN2 500 LT - Silencieux



Grâce à un accès facile aux composants internes, le compresseur à piston LN2 500 LT - Silent offre des performances élevées pour un niveau sonore réduit.

Modèle	Numéro de pièce	Taille de la voûte	Configuration	l/m	Moteur	Huile	Pompe	L	HP	kW	Rpm	Voltz	Bar	Type de départ	dB(A)	LxWxH (mm)	KG	Sécheur
LN2 B5900 500 T5,5 DOL	4116026007	S2	TM	570	Électrique ALTAIR PRO	B5900B	500	5,5	4,1	1200	400/3/50	11	DOL	67	1943 x 738 x 1593	302	Non	
LN2 B5900 500 T5,5 DOL DRY	4116026009	S2	TMD	570	Électrique ALTAIR PRO	B5900B	500	5,5	4,1	1200	400/3/50	11	DOL	67	1943 x 738 x 1593	302	Oui	
LN2 B5900 500 T5,5 YD	4116026008	S2	TM	570	Électrique ALTAIR PRO	B5900B	500	5,5	4,1	1200	400/3/50	11	Y/D	67	1943 x 738 x 1593	306	Non	
LN2 B5900 500 T5,5 YD DRY	4116026010	S2	TMD	570	Électrique ALTAIR PRO	B5900B	500	5,5	4,1	1200	400/3/50	11	Y/D	67	1943 x 738 x 1593	306	Oui	
LN2 B6000 500 T7,5 DOL	4116026015	S2	TM	660	Électrique ALTAIR PRO	B6000	500	7,5	5,6	1150	400/3/50	11	DOL	68	1943 x 738 x 1593	404	Non	
LN2 B6000 500 T7,5 DOL DRY	4116026017	S2	TMD	660	Électrique ALTAIR PRO	B6000	500	7,5	5,6	1150	400/3/50	11	DOL	68	1943 x 738 x 1593	404	Oui	



LN2 500 LT - Silencieux

Grâce à un accès facile aux composants internes, le compresseur à piston LN2 500 LT - Silent offre des performances élevées pour un niveau sonore réduit.

Modèle	Numéro de pièce	Taille de la voûte	Configuration	l/m	Moteur	Huile	Pompe	L	HP	kW	Rpm	Voltz	Bar	Type de départ	dB(A)	LxWxH (mm)	KG	Sécheur
LN2 B6000 500 T7,5 YD	4116026016	S2	TM	660	Électrique ALTAIR PRO	B6000	500	75	5,6	1150	400/3/50	11	Y/D	68	1943 x 738 x 1593	404	Non	
LN2 B6000 500 T7,5 YD DRY	4116026018	S2	TMD	660	Électrique ALTAIR PRO	B6000	500	75	5,6	1150	400/3/50	11	Y/D	68	1943 x 738 x 1593	404	Oui	
LN2 B7000 500 T7,5 DOL	4116026395	S2	TM	906	Électrique ALTAIR PRO	B7000	500	75	5,6	977	400/3/50	11	DOL	68	1943 x 738 x 1593	404	Non	
LN2 B7000 500 T7,5 DOL DRY	4116026399	S2	TMD	906	Électrique ALTAIR PRO	B7000	500	75	5,6	977	400/3/50	11	DOL	68	1943 x 738 x 1593	404	Oui	
LN2 B7000 500 T7,5 DOL DRY 15	4116026642	S2	TMD	906	Électrique ALTAIR PRO	B7000	500	75	5,6	977	400/3/50	15	DOL	68	1943 x 738 x 1593	404	Oui	
LN2 B7000 500 T7,5 YD	4116026397	S2	TM	906	Électrique ALTAIR PRO	B7000	500	75	5,6	977	400/3/50	11	Y/D	68	1943 x 738 x 1593	404	Non	
LN2 B7000 500 T7,5 YD DRY	4116026400	S2	TMD	906	Électrique ALTAIR PRO	B7000	500	75	5,6	977	400/3/50	11	Y/D	68	1943 x 738 x 1593	404	Oui	
LN2 B7000 500 T10 DOL	4116026023	S2	TM	1070	Électrique ALTAIR PRO	B7000	500	10	7,5	1150	400/3/50	11	DOL	68	1943 x 738 x 1593	448	Non	
LN2 B7000 500 T10 DOL DRY	4116026025	S2	TMD	1070	Électrique ALTAIR PRO	B7000	500	10	7,5	1150	400/3/50	11	DOL	68	1943 x 738 x 1593	448	Oui	
LN2 B7000 500 T10 YD	4116026024	S2	TM	1070	Électrique ALTAIR PRO	B7000	500	10	7,5	1150	400/3/50	11	Y/D	68	1943 x 738 x 1593	448	Non	
LN2 B7000 500 T10 YD DRY	4116026026	S2	TMD	1070	Électrique ALTAIR PRO	B7000	500	10	7,5	1150	400/3/50	11	Y/D	68	1943 x 738 x 1593	448	Oui	



Compresseurs à vis à injection d'huile

De l'Air. Partout. Toujours.

Comment choisir un compresseur d'air à vis

Le choix d'un compresseur d'air adapté à vos besoins est une considération importante pour votre entreprise. ABAC est là pour vous aider à choisir le bon compresseur.

La première étape du processus consiste à identifier la taille correcte du compresseur d'air, qui est déterminée par l'application et l'utilisation prévues. La taille du compresseur est mesurée en fonction du débit d'air et de la pression fournie par le compresseur, qui doivent être suffisants pour effectuer les tâches spécifiques requises.

La meilleure façon de connaître le débit total nécessaire est de contacter ABAC et de demander des fiches techniques avec les informations requises, ou nous pouvons également vous aider à organiser un audit par un professionnel de la vente d'air.

La deuxième étape du processus de sélection consiste à choisir le type correct de compresseur. Il est également important de choisir la technologie qui convient le mieux à votre application.



Liste de contrôle

- Quelle est l'application ?
- Quel est le débit utilisé par mon installation/atelier ?
- Quelle est la pression nécessaire à l'intérieur de l'établissement ?
- Ai-je besoin d'un air pur et sec (utilisation d'un sécheur et de filtres) ?
- Combien d'heures par an mon compresseur fonctionne-t-il ?
- La demande de débit varie-t-elle d'une équipe à l'autre ?
- Des projets d'expansion sont-ils prévus ?

Si votre application exige une alimentation constante en air comprimé, vous devriez envisager un compresseur d'air à vis rotative.

Ils peuvent être utilisés pour toutes les opérations qui requièrent un cycle de travail continu jusqu'à 100 % et sont construits pour une longue durée de fonctionnement fiable.

Il en existe plusieurs, en fonction de vos exigences et de votre budget. L'une de ces options est la possibilité d'intégrer un sécheur dans l'ensemble, ce qui est idéal pour les applications qui nécessitent de l'air propre et sec. Les compresseurs à vis plus petits peuvent également être montés sur un réservoir, ce qui permet d'augmenter la capacité de stockage et, associé à un sécheur intégré, permet une installation « prête à l'emploi ». Il est donc idéal si vous disposez d'un espace limité dans votre établissement et si vous souhaitez économiser sur les coûts d'installation.

En fonction de votre budget, il existe un compresseur à vis pour chacun, allant de la conception de base, généralement disponible sur des gammes de kW/CV plus petites, jusqu'aux unités à variateur de vitesse (fréquence) (VSD). Ils sont plus chers, mais les économies d'énergie réalisées compensent généralement le coût initial.

VITESSE FIXE

- ▶ Idéal dans les applications où la demande d'air comprimé est constante
- ▶ La machine fonctionnera toujours au même régime, à moins qu'elle ne soit éteinte
- ▶ Ils sont plus efficaces dans les applications où la demande d'air comprimé est constante, et non dans celles qui peuvent connaître des pics et des creux



FORMULA M Fix speed



VITESSE

VITESSE VARIABLE

- ▶ adapter la production à la demande nécessaire et peut détecter le débit utilisé, tout en ajustant sa vitesse en conséquence.
- ▶ plus le besoin d'air augmente, plus la vitesse du moteur augmente, fournissant ainsi plus de débit / (pieds cubes par minute - CFM)
- ▶ si la demande diminue, le moteur ralentit automatiquement et n'utilise que l'énergie nécessaire pour fournir le débit approprié
- ▶ particulièrement pratique, car il élimine le gaspillage d'électricité et permet donc d'économiser de l'argent en cas de fluctuations multiples de la demande tout au long de la journée



FORMULA MI Variable speed



VITESSE

Compresseurs d'air à vis lubrifiées à vitesse fixe



Compresseurs d'air à vis lubrifiées à vitesse fixe

Le compresseur d'air à vitesse fixe (FS) fonctionne à la même vitesse lorsqu'il est en marche. De par sa conception, il tire toujours la quantité d'énergie nécessaire pour obtenir le maximum d'air comprimé. La vitesse fixe est la solution idéale pour les besoins en air comprimé qui fluctuent peu.

SPINN D2.2 kW

Le Spinn 2.2DDkW est un compresseur compact et silencieux idéal pour les endroits difficiles et fournit le plus haut débit.

145

SPINN 2.2-7.5 kW

ABAC a développé un compresseur à vis compact avec des niveaux de bruit considérablement réduits, ce qui vous permet de l'installer à proximité du point d'utilisation. Facilité d'utilisation, hauts niveaux de performance et simplicité d'entretien : le SPINN est idéal pour une grande variété de configurations.

146

SPINN 5.5x-15 kW

ABAC Spinn est un petit compresseur à vis dont le niveau sonore est extrêmement faible, comparable à celui de votre système de climatisation. Très compact et facile à installer, il permet de réaliser d'excellentes économies sur les coûts d'installation et de tuyauterie, notamment sur le modèle compact avec sécheur.

151

SPINN 15x-22 kW

Répondant aux besoins de toutes les industries, Spinn 15x-22 kW continue d'innover sa gamme de solutions d'air comprimé. Avec un accent particulier sur l'efficacité énergétique, tout en améliorant toujours les performances et la fiabilité, notre dernière génération de compresseurs rotatifs à vis offre un coût total de possession réduit.

153

FORMULA FS 5.5-11 kW

FORMULE Fixez la vitesse pour répondre aux besoins de votre entreprise. De nombreuses versions, tailles de puissance, tensions, variantes de pression, rendements et homologations du marché sont disponibles pour le service, l'assemblage ou toute autre application industrielle.

155

FORMULA FS 15-22 kW

FORMULA Fix Speed pour répondre aux besoins de votre entreprise. De nombreuses versions, puissances, tensions, pressions, rendements et homologations sont disponibles pour le service, le montage ou toute autre application industrielle.

156

FORMULA FS 30-45 kW

FORMULA M Gear Driven Fix speed vous garantit des performances de pointe.

157

Facile à utiliser, fiable, efficace : FORMULA M, c'est tout simplement cela. Conçu pour s'attaquer aux tâches industrielles les plus difficiles, ce compresseur d'air permet de réaliser des économies et d'obtenir des performances élevées.

FORMULA FS 30-45 13B kW

FORMULA M Entraînement par engrenages La vitesse fixe permet d'atteindre les meilleures performances.

158

Facile à utiliser, fiable, efficace : Le FORMULA M, c'est tout simplement ça. Conçu pour s'attaquer aux tâches industrielles les plus difficiles, ce compresseur d'air permet de réaliser des économies et d'obtenir des performances élevées.

GENESIS FS 5.5-11 kW

La station de travail Genesis Fix Speed est une solution intégrée unique, les efficacités et les approbations du marché sont disponibles pour le service, l'assemblage, ou toute autre application industrielle.

159

GENESIS FS 15-22 kW

Le poste de travail Genesis Fix Speed est une solution intégrée unique en son genre, dont l'efficacité et les homologations du marché sont disponibles pour le service, l'assemblage ou toute autre application industrielle.

160



SPINN D2.2 kW sur réservoir

Nouvelle technologie avec bloc en aluminium entièrement intégré et transmission à entraînement direct. Compresseur compact et silencieux idéal pour les endroits difficiles et offrant la plus grande capacité de débit.

Modèle	Numéro de pièce	Configuration	l/m	L	HP	kW	Voltz	Bar	dB(A)	LxWxH (mm)	KG
SPINN D2.2 90W 10 MEAA 230/50	4152044020	TM	272	90	3	2,2	230/1/50	10	59	1105 x 495 x 1085	112
SPINN D2.2 200W 10 MEAA 230/50	4152044021	TM	272	200	3	2,2	230/1/50	10	59	1430 x 616 x 1268	160
SPINN D2.2 200 10 MEAA 230/50	4152044022	TM	272	200	3	2,2	230/1/50	10	59	1430 x 450 x 1268	112
SPINN D2.2 90W 10 MEAA 400/50	4152044023	TM	272	90	3	2,2	400/3/50	10	59	1105 x 495 x 1085	110
SPINN D2.2 200W 10 MEAA 400/50	4152044024	TM	272	200	3	2,2	400/3/50	10	59	1430 x 616 x 1268	157
SPINN D2.2 200 10 MEAA 400/50	4152044025	TM	272	200	3	2,2	400/3/50	10	59	1430 x 450 x 1268	110



SPINN 2.2-7.5 kW au sol

Au sol

Modèle	Numéro de pièce	Configuration	l/m	L	HP	kW	Voltz	Bar	dB(A)	LxWxH (mm)	KG
SPINN2,2 8 400/50K E CE	4152054944	BM	366	0	3	2,2	400/3/50	8	61	620 x 630 x 950	110
SPINN2,2 10 400/50K E CE	4152054945	BM	294	0	3	2,2	400/3/50	10	61	620 x 630 x 950	110
SPINN3 8 400/50K E CE	4152054954	BM	474	0	4	3	400/3/50	8	61	620 x 630 x 950	115
SPINN3 10 400/50K E CE	4152054955	BM	366	0	4	3	400/3/50	10	61	620 x 630 x 950	115
SPINN4 8 400/50K E CE	4152054964	BM	600	0	5,5	4	400/3/50	8	62	620 x 630 x 950	120
SPINN4 10 400/50K E CE	4152054965	BM	516	0	5,5	4	400/3/50	10	62	620 x 630 x 950	120
SPINN4 8 400/50 E CE	4152054974	BM	600	0	5,5	4	400/3/50	8	62	620 x 630 x 950	120
SPINN4 10 400/50 E CE	4152054975	BM	516	0	5,5	4	400/3/50	10	62	620 x 630 x 950	120
SPINN5,5 8 400/50 E CE	4152054984	BM	888	0	7,5	5,5	400/3/50	8	66	620 x 630 x 950	130
SPINN5,5 10 400/50 E CE	4152054985	BM	780	0	7,5	5,5	400/3/50	10	66	620 x 630 x 950	130
SPINN7,5 8 400/50 E CE	4152054994	BM	1062	0	10	7,5	400/3/50	8	68	620 x 665 x 950	140
SPINN7,5 10 400/50 E CE	4152054995	BM	984	0	10	7,5	400/3/50	10	68	620 x 665 x 950	140
SPINN2,2 8 400/50K C CE	4152051944	BM	366	0	3	2,2	400/3/50	8	61	620 x 630 x 950	110
SPINN2,2 10 400/50K C CE	4152051945	BM	294	0	3	2,2	400/3/50	10	61	620 x 630 x 950	110
SPINN3 8 400/50K C CE	4152051954	BM	474	0	4	3	400/3/50	8	61	620 x 630 x 950	115
SPINN3 10 400/50K C CE	4152051955	BM	366	0	4	3	400/3/50	10	61	620 x 630 x 950	115
SPINN4 8 400/50K C CE	4152051964	BM	600	0	5,5	4	400/3/50	8	62	620 x 630 x 950	120
SPINN4 10 400/50K C CE	4152051965	BM	516	0	5,5	4	400/3/50	10	62	620 x 630 x 950	120
SPINN4 8 400/50 C CE	4152051974	BM	600	0	5,5	4	400/3/50	8	62	620 x 630 x 950	120
SPINN4 10 400/50 C CE	4152051975	BM	516	0	5,5	4	400/3/50	10	62	620 x 630 x 950	120
SPINN5,5 8 400/50 C CE	4152051984	BM	888	0	7,5	5,5	400/3/50	8	66	620 x 630 x 950	130
SPINN5,5 10 400/50 C CE	4152051985	BM	780	0	7,5	5,5	400/3/50	10	66	620 x 630 x 950	130
SPINN7,5 8 400/50 C CE	4152051994	BM	1062	0	10	7,5	400/3/50	8	68	620 x 665 x 950	140
SPINN7,5 10 400/50 C CE	4152051995	BM	984	0	10	7,5	400/3/50	10	68	620 x 665 x 950	140



SPINN 2.2-7.5 kW sur réservoir

Sur réservoir

Modèle	Numéro de pièce	Configuration	l/m	L	HP	kW	Voltz	Bar	dB(A)	LxWxH (mm)	KG
SPINN2,2 8 400/50K 200 E CE	4152054946	TM	366	200	3	2,2	400/3/50	8	61	1430 x 600 x 1260	165
SPINN2,2 10 400/50K 200 E CE	4152054947	TM	294	200	3	2,2	400/3/50	10	61	1430 x 600 x 1260	165
SPINN2,2 8 400/50K 270 E CE	4152054948	TM	366	270	3	2,2	400/3/50	8	61	1540 x 600 x 1350	180
SPINN2,2 10 400/50K 270 E CE	4152054949	TM	294	270	3	2,2	400/3/50	10	61	1540 x 600 x 1350	180
SPINN3 8 400/50K 200 E CE	4152054956	TM	474	200	4	3	400/3/50	8	61	1430 x 600 x 1260	170
SPINN3 10 400/50K 200 E CE	4152054957	TM	366	200	4	3	400/3/50	10	61	1430 x 600 x 1260	170
SPINN3 8 400/50K 270 E CE	4152054958	TM	474	270	4	3	400/3/50	8	61	1540 x 600 x 1350	185
SPINN3 10 400/50K 270 E CE	4152054959	TM	366	270	4	3	400/3/50	10	61	1540 x 600 x 1350	185
SPINN4 8 400/50K 200 E CE	4152054966	TM	600	200	5,5	4	400/3/50	8	62	1430 x 600 x 1260	175
SPINN4 10 400/50K 200 E CE	4152054967	TM	516	200	5,5	4	400/3/50	10	62	1430 x 600 x 1260	175
SPINN4 8 400/50K 270 E CE	4152054968	TM	600	270	5,5	4	400/3/50	8	62	1540 x 600 x 1350	190
SPINN4 10 400/50K 270 E CE	4152054969	TM	516	270	5,5	4	400/3/50	10	62	1540 x 600 x 1350	190
SPINN4 8 400/50 200 E CE	4152054976	TM	600	200	5,5	4	400/3/50	8	62	1430 x 600 x 1260	175
SPINN4 10 400/50 200 E CE	4152054977	TM	516	200	5,5	4	400/3/50	10	62	1430 x 600 x 1260	175
SPINN4 8 400/50 270 E CE	4152054978	TM	600	270	5,5	4	400/3/50	8	62	1540 x 600 x 1350	190
SPINN4 10 400/50 270 E CE	4152054979	TM	516	270	5,5	4	400/3/50	10	62	1540 x 600 x 1350	190
SPINN5,5 8 400/50 200 E CE	4152054986	TM	888	200	7,5	5,5	400/3/50	8	66	1430 x 600 x 1260	185
SPINN5,5 10 400/50 200 E CE	4152054987	TM	780	200	7,5	5,5	400/3/50	10	66	1430 x 600 x 1260	185
SPINN5,5 8 400/50 270 E CE	4152054988	TM	888	270	7,5	5,5	400/3/50	8	66	1540 x 600 x 1350	200
SPINN5,5 10 400/50 270 E CE	4152054989	TM	780	270	7,5	5,5	400/3/50	10	66	1540 x 600 x 1350	200
SPINN7,5 8 400/50 200 E CE	4152054996	TM	1062	200	10	7,5	400/3/50	8	68	1430 x 665 x 1260	195
SPINN7,5 10 400/50 200 E CE	4152054997	TM	984	200	10	7,5	400/3/50	10	68	1430 x 665 x 1260	195
SPINN7,5 8 400/50 270 E CE	4152054998	TM	1062	270	10	7,5	400/3/50	8	68	1540 x 665 x 1350	210
SPINN7,5 10 400/50 270 E CE	4152054999	TM	984	270	10	7,5	400/3/50	10	68	1540 x 665 x 1350	210



SPINN 2.2-7.5 kW sur réservoir avec sécheur

Sur réservoir avec sécheur

Modèle	Numéro de pièce	Configuration	l/m	L	HP	kW	Voltz	Bar	dB(A)	LxWxH (mm)	KG	Sécheur
SPINN2,2E 8 400/50K 200 E CE	4152054950	TMD	366	200	3	2,2	400/3/50	8	61	1430 x 600 x 1260	190	Oui
SPINN2,2E 10 400/50K 200 E CE	4152054951	TMD	294	200	3	2,2	400/3/50	10	61	1430 x 600 x 1260	190	Oui
SPINN2,2E 8 400/50K 270 E CE	4152054952	TMD	366	270	3	2,2	400/3/50	8	61	1540 x 600 x 1350	205	Oui
SPINN2,2E 10 400/50K 270 E CE	4152054953	TMD	294	270	3	2,2	400/3/50	10	61	1540 x 600 x 1350	205	Oui
SPINN3E 8 400/50K 200 E CE	4152054960	TMD	474	200	4	3	400/3/50	8	61	1430 x 600 x 1260	195	Oui
SPINN3E 10 400/50K 200 E CE	4152054961	TMD	366	200	4	3	400/3/50	10	61	1430 x 600 x 1260	195	Oui
SPINN3E 8 400/50K 270 E CE	4152054962	TMD	474	270	4	3	400/3/50	8	61	1540 x 600 x 1350	210	Oui
SPINN3E 10 400/50K 270 E CE	4152054963	TMD	366	270	4	3	400/3/50	10	61	1540 x 600 x 1350	210	Oui
SPINN4E 8 400/50K 200 E CE	4152054970	TMD	600	200	5,5	4	400/3/50	8	62	1430 x 600 x 1260	200	Oui
SPINN4E 10 400/50K 200 E CE	4152054971	TMD	516	200	5,5	4	400/3/50	10	62	1430 x 600 x 1260	200	Oui
SPINN4E 8 400/50K 270 E CE	4152054972	TMD	600	270	5,5	4	400/3/50	8	62	1540 x 600 x 1350	215	Oui
SPINN4E 10 400/50K 270 E CE	4152054973	TMD	516	270	5,5	4	400/3/50	10	62	1540 x 600 x 1350	215	Oui
SPINN4E 8 400/50 200 E CE	4152054980	TMD	600	200	5,5	4	400/3/50	8	62	1430 x 600 x 1260	200	Oui
SPINN4E 10 400/50 200 E CE	4152054981	TMD	516	200	5,5	4	400/3/50	10	62	1430 x 600 x 1260	200	Oui
SPINN4E 8 400/50 270 E CE	4152054982	TMD	600	270	5,5	4	400/3/50	8	62	1540 x 600 x 1350	215	Oui
SPINN4E 10 400/50 270 E CE	4152054983	TMD	516	270	5,5	4	400/3/50	10	62	1540 x 600 x 1350	215	Oui
SPINN5,5E 8 400/50 200 E CE	4152054990	TMD	888	200	7,5	5,5	400/3/50	8	66	1430 x 600 x 1260	210	Oui
SPINN5,5E 10 400/50 200 E CE	4152054991	TMD	780	200	7,5	5,5	400/3/50	10	66	1430 x 600 x 1260	210	Oui
SPINN5,5E 8 400/50 270 E CE	4152054992	TMD	888	270	7,5	5,5	400/3/50	8	66	1540 x 600 x 1350	225	Oui
SPINN5,5E 10 400/50 270 E CE	4152054993	TMD	780	270	7,5	5,5	400/3/50	10	66	1540 x 600 x 1350	225	Oui
SPINN7,5E 8 400/50 200 E CE	4152055000	TMD	1062	200	10	7,5	400/3/50	8	68	1430 x 665 x 1260	225	Oui
SPINN7,5E 10 400/50 200 E CE	4152055001	TMD	984	200	10	7,5	400/3/50	10	68	1430 x 665 x 1260	225	Oui
SPINN7,5E 8 400/50 270 E CE	4152055002	TMD	1062	270	10	7,5	400/3/50	8	68	1540 x 665 x 1350	240	Oui
SPINN7,5E 10 400/50 270 E CE	4152055003	TMD	984	270	10	7,5	400/3/50	10	68	1540 x 665 x 1350	240	Oui



SPINN 2.2-7.5 kW sur réservoir

Sur réservoir

Modèle	Numéro de pièce	Configuration	l/m	L	HP	kW	Voltz	Bar	dB(A)	LxWxH (mm)	KG
SPINN2,2 8 400/50K 200 C CE	4152051946	TM	366	200	3	2,2	400/3/50	8	61	1430 x 600 x 1260	165
SPINN2,2 10 400/50K 200 C CE	4152051947	TM	294	200	3	2,2	400/3/50	10	61	1430 x 600 x 1260	165
SPINN2,2 8 400/50K 270 C CE	4152051948	TM	366	270	3	2,2	400/3/50	8	61	1540 x 600 x 1350	180
SPINN2,2 10 400/50K 270 C CE	4152051949	TM	294	270	3	2,2	400/3/50	10	61	1540 x 600 x 1350	180
SPINN3 8 400/50K 200 C CE	4152051956	TM	474	200	4	3	400/3/50	8	61	1430 x 600 x 1260	170
SPINN3 10 400/50K 200 C CE	4152051957	TM	366	200	4	3	400/3/50	10	61	1430 x 600 x 1260	170
SPINN3 8 400/50K 270 C CE	4152051958	TM	474	270	4	3	400/3/50	8	61	1540 x 600 x 1350	185
SPINN3 10 400/50K 270 C CE	4152051959	TM	366	270	4	3	400/3/50	10	61	1540 x 600 x 1350	185
SPINN4 8 400/50K 200 C CE	4152051966	TM	600	200	5,5	4	400/3/50	8	62	1430 x 600 x 1260	175
SPINN4 10 400/50K 200 C CE	4152051967	TM	516	200	5,5	4	400/3/50	10	62	1430 x 600 x 1260	175
SPINN4 8 400/50K 270 C CE	4152051968	TM	600	270	5,5	4	400/3/50	8	62	1540 x 600 x 1350	190
SPINN4 10 400/50K 270 C CE	4152051969	TM	516	270	5,5	4	400/3/50	10	62	1540 x 600 x 1350	190
SPINN4 8 400/50 200 C CE	4152051976	TM	600	200	5,5	4	400/3/50	8	62	1430 x 600 x 1260	175
SPINN4 10 400/50 200 C CE	4152051977	TM	516	200	5,5	4	400/3/50	10	62	1430 x 600 x 1260	175
SPINN4 8 400/50 270 C CE	4152051978	TM	600	270	5,5	4	400/3/50	8	62	1540 x 600 x 1350	190
SPINN4 10 400/50 270 C CE	4152051979	TM	516	270	5,5	4	400/3/50	10	62	1540 x 600 x 1350	190
SPINN5,5 8 400/50 200 C CE	4152051986	TM	888	200	7,5	5,5	400/3/50	8	66	1430 x 600 x 1260	185
SPINN5,5 10 400/50 200 C CE	4152051987	TM	780	200	7,5	5,5	400/3/50	10	66	1430 x 600 x 1260	185
SPINN5,5 8 400/50 270 C CE	4152051988	TM	888	270	7,5	5,5	400/3/50	8	66	1540 x 600 x 1350	200
SPINN5,5 10 400/50 270 C CE	4152051989	TM	780	270	7,5	5,5	400/3/50	10	66	1540 x 600 x 1350	200
SPINN7,5 8 400/50 200 C CE	4152051996	TM	1062	200	10	7,5	400/3/50	8	68	1430 x 665 x 1260	195
SPINN7,5 10 400/50 200 C CE	4152051997	TM	984	200	10	7,5	400/3/50	10	68	1430 x 665 x 1260	195
SPINN7,5 8 400/50 270 C CE	4152051998	TM	1062	270	10	7,5	400/3/50	8	68	1540 x 665 x 1350	210
SPINN7,5 10 400/50 270 C CE	4152051999	TM	984	270	10	7,5	400/3/50	10	68	1540 x 665 x 1350	210



SPINN 2.2-7.5 kW sur réservoir avec sécheur

Sur réservoir avec sécheur

Modèle	Numéro de pièce	Configuration	l/m	L	HP	kW	Voltz	Bar	dB(A)	LxWxH (mm)	KG	Sécheur
SPINN2,2E 8 400/50K 200 C CE	4152051950	TMD	366	200	3	2,2	400/3/50	8	61	1430 x 600 x 1260	190	Oui
SPINN2,2E 10 400/50K 200 C CE	4152051951	TMD	294	200	3	2,2	400/3/50	10	61	1430 x 600 x 1260	190	Oui
SPINN2,2E 8 400/50K 270 C CE	4152051952	TMD	366	270	3	2,2	400/3/50	8	61	1540 x 600 x 1350	205	Oui
SPINN2,2E 10 400/50K 270 C CE	4152051953	TMD	294	270	3	2,2	400/3/50	10	61	1540 x 600 x 1350	205	Oui
SPINN3E 8 400/50K 200 C CE	4152051960	TMD	474	200	4	3	400/3/50	8	61	1430 x 600 x 1260	195	Oui
SPINN3E 10 400/50K 200 C CE	4152051961	TMD	366	200	4	3	400/3/50	10	61	1430 x 600 x 1260	195	Oui
SPINN3E 8 400/50K 270 C CE	4152051962	TMD	474	270	4	3	400/3/50	8	61	1540 x 600 x 1350	210	Oui
SPINN3E 10 400/50K 270 C CE	4152051963	TMD	366	270	4	3	400/3/50	10	61	1540 x 600 x 1350	210	Oui
SPINN4E 8 400/50K 200 C CE	4152051970	TMD	600	200	5,5	4	400/3/50	8	62	1430 x 600 x 1260	200	Oui
SPINN4E 10 400/50K 200 C CE	4152051971	TMD	516	200	5,5	4	400/3/50	10	62	1430 x 600 x 1260	200	Oui
SPINN4E 8 400/50K 270 C CE	4152051972	TMD	600	270	5,5	4	400/3/50	8	62	1540 x 600 x 1350	215	Oui
SPINN4E 10 400/50K 270 C CE	4152051973	TMD	516	270	5,5	4	400/3/50	10	62	1540 x 600 x 1350	215	Oui
SPINN4E 8 400/50 200 C CE	4152051980	TMD	600	200	5,5	4	400/3/50	8	62	1430 x 600 x 1260	200	Oui
SPINN4E 10 400/50 200 C CE	4152051981	TMD	516	200	5,5	4	400/3/50	10	62	1430 x 600 x 1260	200	Oui
SPINN4E 8 400/50 270 C CE	4152051982	TMD	600	270	5,5	4	400/3/50	8	62	1540 x 600 x 1350	215	Oui
SPINN4E 10 400/50 270 C CE	4152051983	TMD	516	270	5,5	4	400/3/50	10	62	1540 x 600 x 1350	215	Oui
SPINN5,5E 8 400/50 200 C CE	4152051990	TMD	888	200	7,5	5,5	400/3/50	8	66	1430 x 600 x 1260	210	Oui
SPINN5,5E 10 400/50 200 C CE	4152051991	TMD	780	200	7,5	5,5	400/3/50	10	66	1430 x 600 x 1260	210	Oui
SPINN5,5E 8 400/50 270 C CE	4152051992	TMD	888	270	7,5	5,5	400/3/50	8	66	1540 x 600 x 1350	225	Oui
SPINN5,5E 10 400/50 270 C CE	4152051993	TMD	780	270	7,5	5,5	400/3/50	10	66	1540 x 600 x 1350	225	Oui
SPINN7,5E 8 400/50 200 C CE	4152052000	TMD	1062	200	10	7,5	400/3/50	8	68	1430 x 665 x 1260	225	Oui
SPINN7,5E 10 400/50 200 C CE	4152052001	TMD	984	200	10	7,5	400/3/50	10	68	1430 x 665 x 1260	225	Oui
SPINN7,5E 8 400/50 270 C CE	4152052002	TMD	1062	270	10	7,5	400/3/50	8	68	1540 x 665 x 1350	240	Oui
SPINN7,5E 10 400/50 270 C CE	4152052003	TMD	984	270	10	7,5	400/3/50	10	68	1540 x 665 x 1350	240	Oui



SPINN 5.5x-15 kW au sol

Au sol

Modèle	Numéro de pièce	Configuration	l/m	L	HP	kW	Voltz	Bar	dB(A)	LxWxH (mm)	KG
SPINN 5.5X 8 400/50 FM CE	4152022537	BM	846	0	7,5	5,5	400/3/50	8	64	850 x 720 x 980	172
SPINN 5.5X 10 400/50 FM CE	4152022538	BM	696	0	7,5	5,5	400/3/50	10	64	850 x 720 x 980	172
SPINN 7.5X 8 400/50 FM CE	4152022539	BM	1140	0	10	7,5	400/3/50	8	65	850 x 720 x 980	175
SPINN 7.5X 10 400/50 FM CE	4152022540	BM	996	0	10	7,5	400/3/50	10	65	850 x 720 x 980	175
SPINN 7.5X 13 400/50 FM CE	4152022541	BM	780	0	10	7,5	400/3/50	13	65	850 x 720 x 980	175
SPINN 11 8 400/50 FM CE	4152022542	BM	1620	0	15	11	400/3/50	8	69	850 x 720 x 980	192
SPINN 11 10 400/50 FM CE	4152022543	BM	1416	0	15	11	400/3/50	10	69	850 x 720 x 980	192
SPINN 11 13 400/50 FM CE	4152022544	BM	1152	0	15	11	400/3/50	13	69	850 x 720 x 980	192
SPINN 15 8 400/50 FM CE	4152022545	BM	1860	0	20	15	400/3/50	8	71	850 x 720 x 980	209
SPINN 15 10 400/50 FM CE	4152022546	BM	1680	0	20	15	400/3/50	10	71	850 x 720 x 980	209
SPINN 15 13 400/50 FM CE	4152022547	BM	1332	0	20	15	400/3/50	13	71	850 x 720 x 980	209



SPINN 5.5x-15 kW sur réservoir

Sur réservoir

Modèle	Numéro de pièce	Configuration	l/m	L	HP	kW	Voltz	Bar	dB(A)	LxWxH (mm)	KG
SPINN 5.5X 8 400/50 TM270 CE	4152022619	TM	846	270	7,5	5,5	400/3/50	8	64	1543 x 720 x 1337	219
SPINN 5.5X 10 400/50 TM270 CE	4152022620	TM	696	270	7,5	5,5	400/3/50	10	64	1543 x 720 x 1337	219
SPINN 5.5X 8 400/50 TM500 CE	4152022621	TM	846	500	7,5	5,5	400/3/50	8	64	1945 x 720 x 1468	272
SPINN 5.5X 10 400/50 TM500 CE	4152022622	TM	696	500	7,5	5,5	400/3/50	10	64	1945 x 720 x 1468	272
SPINN 7.5X 8 400/50 TM270 CE	4152022623	TM	1140	270	10	7,5	400/3/50	8	65	1543 x 720 x 1337	240
SPINN 7.5X 10 400/50 TM270 CE	4152022624	TM	996	270	10	7,5	400/3/50	10	65	1543 x 720 x 1337	240
SPINN 7.5X 8 400/50 TM500 CE	4152022625	TM	1140	500	10	7,5	400/3/50	8	65	1945 x 720 x 1468	295
SPINN 7.5X 10 400/50 TM500 CE	4152022626	TM	996	500	10	7,5	400/3/50	10	65	1945 x 720 x 1468	295
SPINN 7.5X 13 400/50 TM500 CE	4152022627	TM	780	500	10	7,5	400/3/50	13	65	1945 x 720 x 1468	325
SPINN 11 8 400/50 TM270 CE	4152022628	TM	1620	270	15	11	400/3/50	8	69	1543 x 720 x 1337	255
SPINN 11 10 400/50 TM270 CE	4152022629	TM	1416	270	15	11	400/3/50	10	69	1543 x 720 x 1337	255
SPINN 11 8 400/50 TM500 CE	4152022630	TM	1620	500	15	11	400/3/50	8	69	1945 x 720 x 1468	312
SPINN 11 10 400/50 TM500 CE	4152022631	TM	1416	500	15	11	400/3/50	10	69	1945 x 720 x 1468	312
SPINN 11 13 400/50 TM500 CE	4152022632	TM	1152	500	15	11	400/3/50	13	69	1945 x 720 x 1468	344



SPINN 5.5x-15 kW sur réservoir

Sur réservoir

Modèle	Numéro de pièce	Configuration	l/m	L	HP	kW	Voltz	Bar	dB(A)	LxWxH (mm)	KG
SPINN 15 8 400/50 TM270 CE	4152022633	TM	1860	270	20	15	400/3/50	8	71	1543 x 720 x 1337	270
SPINN 15 10 400/50 TM270 CE	4152022634	TM	1680	270	20	15	400/3/50	10	71	1543 x 720 x 1337	270
SPINN 15 8 400/50 TM500 CE	4152022635	TM	1860	500	20	15	400/3/50	8	71	1945 x 720 x 1468	325
SPINN 15 10 400/50 TM500 CE	4152022636	TM	1680	500	20	15	400/3/50	10	71	1945 x 720 x 1468	325
SPINN 15 13 400/50 TM500 CE	4152022637	TM	1332	500	20	15	400/3/50	13	71	1945 x 720 x 1468	357



SPINN 5.5x-15 kW sur réservoir avec sécheur

Sur réservoir avec sécheur

Modèle	Numéro de pièce	Configuration	l/m	L	HP	kW	Voltz	Bar	dB(A)	LxWxH (mm)	KG	Sécheur
SPINN 5.5XE 8 400/50 TM270 CE	4152022638	TMD	846	270	7,5	5,5	400/3/50	8	64	1543 x 720 x 1337	244	Oui
SPINN 5.5XE 10 400/50 TM270 CE	4152022639	TMD	696	270	7,5	5,5	400/3/50	10	64	1543 x 720 x 1337	244	Oui
SPINN 5.5XE 8 400/50 TM500 CE	4152022640	TMD	846	500	7,5	5,5	400/3/50	8	64	1945 x 720 x 1468	297	Oui
SPINN 5.5XE 10 400/50 TM500 CE	4152022641	TMD	696	500	7,5	5,5	400/3/50	10	64	1945 x 720 x 1468	297	Oui
SPINN 7.5XE 8 400/50 TM270 CE	4152022642	TMD	1140	270	10	7,5	400/3/50	8	65	1543 x 720 x 1337	272	Oui
SPINN 7.5XE 10 400/50 TM270 CE	4152022643	TMD	996	270	10	7,5	400/3/50	10	65	1543 x 720 x 1337	272	Oui
SPINN 7.5XE 8 400/50 TM500 CE	4152022644	TMD	1140	500	10	7,5	400/3/50	8	65	1945 x 720 x 1468	320	Oui
SPINN 7.5XE 10 400/50 TM500 CE	4152022645	TMD	996	500	10	7,5	400/3/50	10	65	1945 x 720 x 1468	320	Oui
SPINN 7.5XE 13 400/50 TM500 CE	4152022646	TMD	780	500	10	7,5	400/3/50	13	65	1945 x 720 x 1468	352	Oui
SPINN 11E 8 400/50 TM270 CE	4152022647	TMD	1620	270	15	11	400/3/50	8	69	1543 x 720 x 1337	296	Oui
SPINN 11E 10 400/50 TM270 CE	4152022648	TMD	1416	270	15	11	400/3/50	10	69	1543 x 720 x 1337	296	Oui
SPINN 11E 8 400/50 TM500 CE	4152022649	TMD	1620	500	15	11	400/3/50	8	69	1945 x 720 x 1468	342	Oui
SPINN 11E 10 400/50 TM500 CE	4152022650	TMD	1416	500	15	11	400/3/50	10	69	1945 x 720 x 1468	342	Oui
SPINN 11E 13 400/50 TM500 CE	4152022651	TMD	1152	500	15	11	400/3/50	13	69	1945 x 720 x 1468	372	Oui
SPINN 15E 8 400/50 TM270 CE	4152022652	TMD	1860	270	20	15	400/3/50	8	71	1543 x 720 x 1337	311	Oui
SPINN 15E 10 400/50 TM270 CE	4152022653	TMD	1680	270	20	15	400/3/50	10	71	1543 x 720 x 1337	311	Oui
SPINN 15E 8 400/50 TM500 CE	4152022654	TMD	1860	500	20	15	400/3/50	8	71	1945 x 720 x 1468	354	Oui
SPINN 15E 10 400/50 TM500 CE	4152022655	TMD	1680	500	20	15	400/3/50	10	71	1945 x 720 x 1468	354	Oui
SPINN 15E 13 400/50 TM500 CE	4152022656	TMD	1332	500	20	15	400/3/50	13	71	1945 x 720 x 1468	386	Oui

SPINN 15x-22 kW au sol

Au sol



Modèle	Numéro de pièce	Configuration	l/m	L	HP	kW	Voltz	Bar	dB(A)	LxWxH (mm)	KG	Sécheur
SPINN 15X 8 400/50 FM CE	4152028920	BM	2450	0	20	15	400/3/50	8	67	1130 x 780 x 1250	313	
SPINN 15X 10 400/50 FM CE	4152028921	BM	2215	0	20	15	400/3/50	10	67	1130 x 780 x 1250	313	
SPINN 18 8 400/50 FM CE	4152028922	BM	3000	0	25	18,5	400/3/50	8	69	1130 x 780 x 1250	328	
SPINN 18 10 400/50 FM CE	4152028923	BM	2590	0	25	18,5	400/3/50	10	69	1130 x 780 x 1250	328	
SPINN 22 8 400/50 FM CE	4152028924	BM	3570	0	30	22	400/3/50	8	70	1130 x 780 x 1250	344	
SPINN 22 10 400/50 FM CE	4152028925	BM	3090	0	30	22	400/3/50	10	70	1400 x 780 x 1250	393	Oui

SPINN 15x-22 kW au sol avec sécheur

Au sol avec sécheur



Modèle	Numéro de pièce	Configuration	l/m	L	HP	kW	Voltz	Bar	dB(A)	LxWxH (mm)	KG	Sécheur
SPINN 15XE 10 400/50 FM CE	4152028933	BMD	2215	0	20	15	400/3/50	10	67	1400 x 780 x 1250	362	Oui
SPINN 18E 8 400/50 FM CE	4152028934	BMD	3000	0	25	18,5	400/3/50	8	69	1400 x 780 x 1250	377	Oui
SPINN 18E 10 400/50 FM CE	4152028935	BMD	2590	0	25	18,5	400/3/50	10	69	1400 x 780 x 1250	377	Oui
SPINN 22E 8 400/50 FM CE	4152028936	BMD	3570	0	30	22	400/3/50	8	70	1400 x 780 x 1250	393	Oui
SPINN 22E 10 400/50 FM CE	4152028937	BMD	3090	0	30	22	400/3/50	10	70	1400 x 780 x 1250	393	Oui



SPINN 15x-22 kW sur réservoir avec sécheur

Sur réservoir avec sécheur

Modèle	Numéro de pièce	Configuration	I/m	L	HP	kW	Voltz	Bar	dB(A)	LxWxH (mm)	KG	Sécheur
SPINN 15XE 8 400/50 TM500 CE	4152028944	TMD	2450	500	20	15	400/3/50	8	67	1904 x 780 x 1833	588	Oui
SPINN 15XE 10 400/50 TM500 CE	4152028945	TMD	2215	500	20	15	400/3/50	10	67	1904 x 780 x 1833	588	Oui
SPINN 18E 8 400/50 TM500 CE	4152028946	TMD	3000	500	25	18,5	400/3/50	8	69	1904 x 780 x 1833	603	Oui
SPINN 18E 10 400/50 TM500 CE	4152028947	TMD	2590	500	25	18,5	400/3/50	10	69	1904 x 780 x 1833	603	Oui
SPINN 22E 8 400/50 TM500 CE	4152028948	TMD	3570	500	30	22	400/3/50	8	70	1904 x 780 x 1833	619	Oui
SPINN 22E 10 400/50 TM500 CE	4152028949	TMD	3090	500	30	22	400/3/50	10	70	1904 x 780 x 1833	619	Oui



FORMULA FS 5.5-11 kW au sol

Au sol

Modèle	Numéro de pièce	Configuration	l/m	L	HP	kW	Voltz	Bar	dB(A)	LxWxH (mm)	KG
FORMULA 5,5 8 400/50 CE	4152025384	BM	880	0	7,5	5,5	400/3/50	8	62	1065 x 665 x 1070	241
FORMULA 5,5 10 400/50 CE	4152025385	BM	700	0	7,5	5,5	400/3/50	10	62	1065 x 665 x 1070	241
FORMULA 7,5 8 400/50 CE	4152025386	BM	1240	0	10	7,5	400/3/50	8	63	1065 x 665 x 1070	246
FORMULA 7,5 10 400/50 CE	4152025387	BM	1080	0	10	7,5	400/3/50	10	63	1065 x 665 x 1070	246
FORMULA 7,5 13 400/50 CE	4152025388	BM	830	0	10	7,5	400/3/50	13	63	1065 x 665 x 1070	246
FORMULA 11 8 400/50 CE	4152025389	BM	1675	0	15	11	400/3/50	8	65	1150 x 665 x 1070	266
FORMULA 11 10 400/50 CE	4152025390	BM	1510	0	15	11	400/3/50	10	65	1150 x 665 x 1070	266
FORMULA 11 13 400/50 CE	4152025391	BM	1210	0	15	11	400/3/50	13	65	1150 x 665 x 1070	266



FORMULA FS 5.5-11 kW au sol avec sécheur

Au sol avec sécheur

Modèle	Numéro de pièce	Configuration	l/m	L	HP	kW	Voltz	Bar	dB(A)	LxWxH (mm)	KG	Sécheur
FORMULA E 5,5 8 400/50 CE	4152025392	BMD	880	0	7,5	5,5	400/3/50	8	62	1065 x 665 x 1070	268	Oui
FORMULA E 5,5 10 400/50 CE	4152025393	BMD	700	0	7,5	5,5	400/3/50	10	62	1065 x 665 x 1070	268	Oui
FORMULA E 7,5 8 400/50 CE	4152025394	BMD	1240	0	10	7,5	400/3/50	8	63	1065 x 665 x 1070	276	Oui
FORMULA E 7,5 10 400/50 CE	4152025395	BMD	1080	0	10	7,5	400/3/50	10	63	1065 x 665 x 1070	276	Oui
FORMULA E 7,5 13 400/50 CE	4152025396	BMD	830	0	10	7,5	400/3/50	13	63	1065 x 665 x 1070	276	Oui
FORMULA E 11 8 400/50 CE	4152025397	BMD	1675	0	15	11	400/3/50	8	65	1150 x 665 x 1070	296	Oui
FORMULA E 11 10 400/50 CE	4152025398	BMD	1510	0	15	11	400/3/50	10	65	1150 x 665 x 1070	296	Oui
FORMULA E 11 13 400/50 CE	4152025399	BMD	1210	0	15	11	400/3/50	13	65	1150 x 665 x 1070	296	Oui

FORMULA FS 15-22 kW



FORMULA FS 15-22 kW au sol

Au sol

Modèle	Numéro de pièce	Configuration	l/m	L	HP	kW	Voltz	Bar	dB(A)	LxWxH (mm)	KG
FORMULA 15 8 400/50 CE	4152025526	BM	2330	0	20	15	400/3/50	8	67	1065 x 665 x 1070	270
FORMULA 15 10 400/50 CE	4152025527	BM	2110	0	20	15	400/3/50	10	67	1065 x 665 x 1070	270
FORMULA 15 13 400/50 CE	4152025528	BM	1690	0	20	15	400/3/50	13	67	1065 x 665 x 1070	270
FORMULA 18 8 400/50 CE	4152025529	BM	3110	0	25	18,5	400/3/50	8	69	1204 x 805 x 1220	361
FORMULA 18 10 400/50 CE	4152025530	BM	2720	0	25	18,5	400/3/50	10	69	1204 x 805 x 1220	361
FORMULA 18 13 400/50 CE	4152025531	BM	2300	0	25	18,5	400/3/50	13	69	1204 x 805 x 1220	361
FORMULA 22 8 400/50 CE	4152025532	BM	3650	0	30	22	400/3/50	8	70	1204 x 805 x 1220	377
FORMULA 22 10 400/50 CE	4152025533	BM	3240	0	30	22	400/3/50	10	70	1204 x 805 x 1220	377
FORMULA 22 13 400/50 CE	4152025534	BM	2770	0	30	22	400/3/50	13	70	1204 x 805 x 1220	377



FORMULA FS 15-22 kW au sol avec sécheur

Au sol avec sécheur

Modèle	Numéro de pièce	Configuration	l/m	L	HP	kW	Voltz	Bar	dB(A)	LxWxH (mm)	KG	Sécheur
FORMULA E 15 8 400/50 CE	4152025535	BMD	2330	0	20	15	400/3/50	8	67	1065 x 665 x 1070	297	Oui
FORMULA E 15 10 400/50 CE	4152025536	BMD	2110	0	20	15	400/3/50	10	67	1065 x 665 x 1070	297	Oui
FORMULA E 15 13 400/50 CE	4152025537	BMD	1690	0	20	15	400/3/50	13	67	1065 x 665 x 1070	297	Oui
FORMULA E 18 8 400/50 CE	4152025538	BMD	3110	0	25	18,5	400/3/50	8	69	1659 x 805 x 1220	434	Oui
FORMULA E 18 10 400/50 CE	4152025539	BMD	2720	0	25	18,5	400/3/50	10	69	1659 x 805 x 1220	434	Oui
FORMULA E 18 13 400/50 CE	4152025540	BMD	2300	0	25	18,5	400/3/50	13	69	1659 x 805 x 1220	434	Oui
FORMULA E 22 8 400/50 CE	4152025541	BMD	3650	0	30	22	400/3/50	8	70	1659 x 805 x 1220	464	Oui
FORMULA E 22 10 400/50 CE	4152025542	BMD	3240	0	30	22	400/3/50	10	70	1659 x 805 x 1220	464	Oui
FORMULA E 22 13 400/50 CE	4152025543	BMD	2770	0	30	22	400/3/50	13	70	1659 x 805 x 1220	464	Oui



FORMULA FS 30-45 kW au sol

Au sol

Modèle	Numéro de pièce	Configuration	l/m	L	HP	kW	Voltz	Bar	dB(A)	LxWxH (mm)	KG
FORMULA M30 7,5 400 50 MEAA	4152034924	BM	5130	0	40	30	400/3/50	7,5	72	1330 x 830 x 1555	589
FORMULA M30 8,5 400 50 MEAA	4152034925	BM	5130	0	40	30	400/3/50	8,5	72	1330 x 830 x 1555	589
FORMULA M30 10 400 50 MEAA	4152034926	BM	4560	0	40	30	400/3/50	10	72	1330 x 830 x 1555	589
FORMULA M37 7,5 400 50 MEAA	4152034928	BM	6600	0	50	37	400/3/50	7,5	73	1330 x 830 x 1555	610
FORMULA M37 8,5 400 50 MEAA	4152034929	BM	6090	0	50	37	400/3/50	8,5	73	1330 x 830 x 1555	610
FORMULA M37 10 400 50 MEAA	4152034930	BM	5700	0	50	37	400/3/50	10	73	1330 x 830 x 1555	610
FORMULA M45 7,5 400 50 MEAA	4152034932	BM	7560	0	60	45	400/3/50	7,5	75	1330 x 830 x 1555	629
FORMULA M45 8,5 400 50 MEAA	4152034933	BM	7260	0	60	45	400/3/50	8,5	75	1330 x 830 x 1555	629
FORMULA M45 10 400 50 MEAA	4152034934	BM	6600	0	60	45	400/3/50	10	75	1330 x 830 x 1555	629



FORMULA FS 30-45 kW au sol avec sécheur

Au sol avec sécheur

Modèle	Numéro de pièce	Configuration	l/m	L	HP	kW	Voltz	Bar	dB(A)	LxWxH (mm)	KG	Sécheur
FORMULA ME30 7,5 400 50 MEAA	4152034954	BMD	5130	0	40	30	400/3/50	7,5	72	1330 x 830 x 1555	707	Oui
FORMULA ME30 8,5 400 50 MEAA	4152034955	BMD	5130	0	40	30	400/3/50	8,5	72	1330 x 830 x 1555	707	Oui
FORMULA ME30 10 400 50 MEAA	4152034956	BMD	4560	0	40	30	400/3/50	10	72	1330 x 830 x 1555	707	Oui
FORMULA ME37 7,5 400 50 MEAA	4152034958	BMD	6600	0	50	37	400/3/50	7,5	73	1330 x 830 x 1555	728	Oui
FORMULA ME37 8,5 400 50 MEAA	4152034959	BMD	6090	0	50	37	400/3/50	8,5	73	1330 x 830 x 1555	728	Oui
FORMULA ME37 10 400 50 MEAA	4152034960	BMD	5700	0	50	37	400/3/50	10	73	1330 x 830 x 1555	728	Oui
FORMULA ME45 7,5 400 50 MEAA	4152034962	BMD	7560	0	60	45	400/3/50	7,5	75	1330 x 830 x 1555	747	Oui
FORMULA ME45 8,5 400 50 MEAA	4152034963	BMD	7260	0	60	45	400/3/50	8,5	75	1330 x 830 x 1555	747	Oui
FORMULA ME45 10 400 50 MEAA	4152034964	BMD	6600	0	60	45	400/3/50	10	75	1330 x 830 x 1555	747	Oui

FORMULA FS 30-45 13B kW



FORMULA FS 30-45 kW 13B au sol

Au sol

Modèle	Numéro de pièce	Configuration	l/m	L	HP	kW	Voltz	Bar	dB(A)	LxWxH (mm)	KG
FORMULA M30 13 400 50 MEAA	4152034927	BM	4020	0	40	30	400/3/50	13	72	1330 x 830 x 1555	589
FORMULA M37 13 400 50 MEAA	4152034931	BM	5160	0	50	37	400/3/50	13	73	1330 x 830 x 1555	610
FORMULA M45 13 400 50 MEAA	4152034935	BM	5820	0	60	45	400/3/50	13	75	1330 x 830 x 1555	629



FORMULA FS 30-45 kW 13B au sol avec sécheur

Au sol avec sécheur

Modèle	Numéro de pièce	Configuration	l/m	L	HP	kW	Voltz	Bar	dB(A)	LxWxH (mm)	KG	Sécheur
FORMULA ME30 13 400 50 MEAA	4152034957	BMD	4020	0	40	30	400/3/50	13	72	1330 x 830 x 1555	707	Oui
FORMULA ME37 13 400 50 MEAA	4152034961	BMD	5160	0	50	37	400/3/50	13	73	1330 x 830 x 1555	728	Oui
FORMULA ME45 13 400 50 MEAA	4152034965	BMD	5820	0	60	45	400/3/50	13	75	1330 x 830 x 1555	747	Oui

GENESIS FS 5.5-11 kW sur réservoir avec sécheur

Sur réservoir avec sécheur



Modèle	Numéro de pièce	Configuration	l/m	L	HP	kW	Voltz	Bar	dB(A)	LxWxH (mm)	KG	Sécheur
GENESIS 5,5 8 400/50 500 CE	4152025408	TMD	880	500	7,5	5,5	400/3/50	8	62	1935 x 642 x 1689	426	Oui
GENESIS 5,5 10 400/50 500 CE	4152025409	TMD	700	500	7,5	5,5	400/3/50	10	62	1935 x 642 x 1689	426	Oui
GENESIS 7,5 8 400/50 500 CE	4152025410	TMD	1153	500	10	7,5	400/3/50	8	63	1935 x 642 x 1714	431	Oui
GENESIS 7,5 10 400/50 500 CE	4152025411	TMD	1000	500	10	7,5	400/3/50	10	63	1935 x 642 x 1714	431	Oui
GENESIS 7,5 13 400/50 500 CE	4152025412	TMD	810	500	10	7,5	400/3/50	13	63	1935 x 642 x 1714	431	Oui
GENESIS 11 8 400/50 500 CE	4152025413	TMD	1675	500	15	11	400/3/50	8	65	1935 x 642 x 1689	451	Oui
GENESIS 11 10 400/50 500 CE	4152025414	TMD	1510	500	15	11	400/3/50	10	65	1935 x 642 x 1689	451	Oui
GENESIS 11 13 400/50 500 CE	4152025415	TMD	1210	500	15	11	400/3/50	13	65	1935 x 642 x 1689	451	Oui



GENESIS FS 5.5-11 kW sur réservoir avec sécheur

Sur réservoir avec sécheur

Modèle	Numéro de pièce	Configuration	l/m	L	HP	kW	Voltz	Bar	dB(A)	LxWxH (mm)	KG	Sécheur
GENESIS 15 8 400/50 500 CE	4152025547	TMD	2330	500	20	15	400/3/50	8	67	1935 x 665 x 1689	455	Oui
GENESIS 15 10 400/50 500 CE	4152025548	TMD	2110	500	20	15	400/3/50	10	67	1935 x 665 x 1689	455	Oui
GENESIS 15 13 400/50 500 CE	4152025549	TMD	1690	500	20	15	400/3/50	13	67	1935 x 665 x 1689	455	Oui
GENESIS 18 8 400/50 500 CE	4152025550	TMD	3110	500	25	18,5	400/3/50	8	69	1950 x 810 x 1850	624	Oui
GENESIS 18 10 400/50 500 CE	4152025551	TMD	2720	500	25	18,5	400/3/50	10	69	1950 x 810 x 1850	624	Oui
GENESIS 18 13 400/50 500 CE	4152025552	TMD	2300	500	25	18,5	400/3/50	13	69	1950 x 810 x 1850	624	Oui
GENESIS 22 8 400/50 500 CE	4152025553	TMD	3650	500	30	22	400/3/50	8	70	1950 x 810 x 1850	654	Oui
GENESIS 22 10 400/50 500 CE	4152025554	TMD	3240	500	30	22	400/3/50	10	70	1950 x 810 x 1850	654	Oui
GENESIS 22 13 400/50 500 CE	4152025555	TMD	2770	500	30	22	400/3/50	13	70	1950 x 810 x 1850	654	Oui

Compresseurs d'air à vis lubrifiées à vitesse variable



Compresseurs d'air à vis lubrifiées à vitesse variable

Le compresseur d'air à entraînement à vitesse variable (VSD) peut fonctionner n'importe où dans la plage comprise entre sa vitesse minimale et sa vitesse maximale, et il ajuste automatiquement la vitesse pour que la production d'air comprimé corresponde à la demande en temps réel. Lorsque la demande augmente, le moteur accélère. Lorsque la demande diminue, le moteur ralentit.

FORMULA VS 30-45 kW

La vitesse variable de FORMULA M Gear Driven vous permettra d'obtenir des performances optimales et de réaliser des économies considérables sur votre consommation d'énergie.

164

Facile à utiliser, fiable, efficace : FORMULA M, c'est tout simplement ça. Conçu pour s'attaquer aux tâches industrielles les plus difficiles, ce compresseur d'air permet de réaliser des économies et d'obtenir des performances élevées.

FORMULA VS 30-45 13B kW

La vitesse variable du FORMULA M à entraînement par engrenage vous permettra d'obtenir des performances optimales et de réaliser des économies considérables sur votre consommation d'énergie.

165

Facile à utiliser, fiable, efficace : FORMULA M, c'est tout simplement cela. Conçu pour s'attaquer aux tâches industrielles les plus difficiles, ce compresseur d'air permet de réaliser des économies et d'obtenir des performances élevées.

FORMULA VS 30-45 kW



FORMULA VS 30-45 kW au sol

Au sol

Modèle	Numéro de pièce	Configuration	l/m	L	HP	kW	Voltz	Bar	dB(A)	LxWxH (mm)	KG
FORMULA MI30 10 400 50 MEAA	4152034936	BM	1788 - 4566	0	40	30	400/3/50	10	72	1330 x 830 x 1555	605
FORMULA MI37 10 400 50 MEAA	4152034937	BM	2280 - 5550	0	50	37	400/3/50	10	73	1330 x 830 x 1555	626
FORMULA MI45 10 400 50 MEAA	4152034938	BM	2256 - 6732	0	60	45	400/3/50	10	75	1330 x 830 x 1555	656



FORMULA VS 30-45 kW au sol avec sécheur

Au sol avec sécheur

Modèle	Numéro de pièce	Configuration	l/m	L	HP	kW	Voltz	Bar	dB(A)	LxWxH (mm)	KG	Sécheur
FORMULA MEI30 10 400 50 MEAA	4152034966	BMD	1788 - 4566	0	40	30	400/3/50	10	72	1330 x 830 x 1555	723	Oui
FORMULA MEI37 10 400 50 MEAA	4152034967	BMD	2280 - 5550	0	50	37	400/3/50	10	73	1330 x 830 x 1555	744	Oui
FORMULA MEI45 10 400 50 MEAA	4152034968	BMD	2256 - 6732	0	60	45	400/3/50	10	75	1330 x 830 x 1555	774	Oui



FORMULA VS 30-45 kW 13B au sol

Au sol

Modèle	Numéro de pièce	Configuration	l/m	L	HP	kW	Voltz	Bar	dB(A)	LxWxH (mm)	KG
FORMULA MI30 13 400 50 MEAA	4152034939	BM	2232 - 3750	0	40	30	400/3/50	13	72	1330 x 830 x 1555	605
FORMULA MI37 13 400 50 MEAA	4152034940	BM	2080 - 4542	0	50	37	400/3/50	13	73	1330 x 830 x 1555	626
FORMULA MI45 13 400 50 MEAA	4152034941	BM	2184 - 5580	0	60	45	400/3/50	13	75	1330 x 830 x 1555	656



FORMULA VS 30-45 kW 13B au sol avec sécheur

Au sol avec sécheur

Modèle	Numéro de pièce	Configuration	l/m	L	HP	kW	Voltz	Bar	dB(A)	LxWxH (mm)	KG	Sécheur
FORMULA MEI30 13 400 50 MEAA	4152034969	BMD	2232 - 3750	0	40	30	400/3/50	13	72	1330 x 830 x 1555	723	Oui
FORMULA MEI37 13 400 50 MEAA	4152034970	BMD	2080 - 4542	0	50	37	400/3/50	13	73	1330 x 830 x 1555	744	Oui
FORMULA MEI45 13 400 50 MEAA	4152034971	BMD	2184 - 5580	0	60	45	400/3/50	13	75	1330 x 830 x 1555	774	Oui

Compresseurs à piston à entraînement par moteur



Compresseurs à piston à entraînement par moteur

Apportez la puissance de l'air partout, avec la gamme ABAC, polyvalente, multifonctionnelle, sans prise, fonctionnant à l'essence ou au diesel.

Essence

ABAC a développé ces produits spécifiques pour les applications d'air comprimé où il n'y a pas d'alimentation électrique. Ces compresseurs d'air lubrifiés à l'huile, principalement à essence et à deux cylindres, rendent votre travail possible en vous offrant une polyvalence et des performances de haute qualité partout.

100

Diesel

Pas d'électricité ? Pas de problème. Nos compresseurs d'air lubrifiés à l'huile, principalement à deux cylindres, sont polyvalents et offrent des performances de haute qualité, vous aidant à accomplir votre travail partout.

104



EngineAIR 2.5 LT - Essence

L'EngineAIR 2.5 LT - essence a été conçu pour les professionnels exigeants. Idéal pour un usage fréquent, il est également facile à déplacer grâce à sa configuration portable.

Modèle	Numéro de pièce	Configuration	l/m	Moteur	Carburant	Pompe	L	HP	kW	Rpm	Bar	dB(A)	LxWxH (mm)	KG	Sécheur
engineAIR 5/2,5 10 Petrol	1121440133	TM	275	GP160	Pétrole	S15	2,5	4,8	3,576	3400	10	96	620 x 410 x 480	28	Non



EngineAIR 4 LT - Essence

Taillé pour les professionnels, le EngineAIR 4 LT - essence possède des caractéristiques exceptionnelles de fiabilité, de stabilité et de robustesse qui en font un produit adapté à différents besoins.

Modèle	Numéro de pièce	Configuration	l/m	Moteur	Carburant	Pompe	L	HP	kW	Rpm	Bar	dB(A)	LxWxH (mm)	KG	Sécheur
engineAIR 5/4 10 Petrol	1121440134	TM	275	GP160	Pétrole	S15	4	4,8	3,576	3400	10	96	530 x 440 x 440	29	Non



EngineAIR 20 LT - Essence

L'EngineAIR 20 LT - essence a un niveau de bruit plus faible et une configuration mobile qui permet de déplacer facilement le produit.

Modèle	Numéro de pièce	Configuration	l/m	Moteur	Carburant	Pompe	L	HP	kW	Rpm	Bar	dB(A)	LxWxH (mm)	KG	Sécheur
engineAIR 5/20 10 Petrol	1121440135	TM	275	GP160	Pétrole	S15	20	4,8	3,576	3400	10	96	610 x 460 x 850	40	Non



EngineAIR 22 LT - Essence

L'EngineAIR 22 LT - essence a été conçu pour les professionnels, mais il est une excellente solution même pour les amateurs avancés grâce à sa fiabilité, sa stabilité et sa robustesse.

Modèle	Numéro de pièce	Configuration	l/m	Moteur	Carburant	Pompe	L	HP	kW	Rpm	Bar	dB(A)	LxWxH (mm)	KG	Sécheur
engineAIR 4/22 10 Petrol	1121440136	TM	320	GP160	Pétrole	A29B	22	4,8	3,576	1350	10	95	740 x 470 x 850	54	Non



EngineAIR 11+11 LT - Essence

Conçu pour les professionnels et les amateurs avertis, le EngineAIR 11+11 LT - essence est doté d'une configuration lubrifiée à l'huile, qui permet d'effectuer rapidement et facilement des opérations de maintenance simples.

Modèle	Numéro de pièce	Configuration	l/m	Moteur	Carburant	Pompe	L	HP	kW	Rpm	Bar	dB(A)	LxWxH (mm)	KG	Sécheur
engineAIR 5/11+11 10 Petrol	1121440114	TM	411	GX160	Pétrole	A39B	22	4,8	3,576	1070	10	96	1230 x 710 x 750	70	Non
engineAIR 5/11+11R 10 Petrol	1121440115	TM	411	GP160	Pétrole	A39B	22	4,8	3,576	1070	10	96	1230 x 710 x 800	78	Non



EngineAIR 24 LT - Essence

Le EngineAIR 24 LT - essence a un niveau sonore plus faible et une configuration mobile qui permet de déplacer facilement le produit.

Modèle	Numéro de pièce	Configuration	l/m	Moteur	Carburant	Pompe	L	HP	kW	Rpm	Bar	dB(A)	LxWxH (mm)	KG	Sécheur
engineAIR 5/24 10 Petrol	1121440137	TM	411	GP160	Pétrole	A39B	24	4,8	3,576	1070	10	96	850 x 560 x 770	60	Non



EngineAIR 17+17 LT - Essence

Conçu pour les professionnels et les amateurs avancés, le EngineAIR 17+17 LT - essence est doté d'une configuration à injection d'huile, qui réduit les coûts de maintenance et permet d'effectuer des opérations de maintenance simples, rapidement et facilement.

Modèle	Numéro de pièce	Configuration	l/m	Moteur	Carburant	Pompe	L	HP	kW	Rpm	Bar	dB(A)	LxWxH (mm)	KG	Sécheur
engineAIR 9/17+17 S 10 Petrol	1121440125	TM	552	GX270	Pétrole	B5900B	34	8,4	6,258	1160	10	97	1480 x 760 x 850	107	Non



EngineAIR 50 LT - Essence

L'EngineAIR 22 LT - essence a été conçu pour les professionnels et constitue une excellente solution grâce à sa fiabilité, sa stabilité et sa robustesse.

Modèle	Numéro de pièce	Configuration	l/m	Moteur	Carburant	Pompe	L	HP	kW	Rpm	Bar	dB(A)	LxWxH (mm)	KG	Sécheur
engineAIR 9/50 10 Petrol	1121440117	TM	552	GX270	Pétrole	B5900B	50	8,4	6,258	1160	10	97	1270 x 0910 x 910	100	Non
engineAIR 9/50 14 Petrol	1121440124	TM	524	GX270	Pétrole	B5900B	50	8,4	6,258	1100	14	97	1270 x 0910 x 910	100	Non
engineAIR 5/50 10 Petrol	1121440110	TM	411	GP160	Pétrole	A39B	50	4,8	3,576	1070	10	96	980 x 440 x 780	66	Non



EngineAIR 100 LT - Essence

L'EngineAIR 100 LT - essence a un niveau sonore plus faible et une configuration mobile qui permet de déplacer facilement le produit.

Modèle	Numéro de pièce	Configuration	l/m	Moteur	Carburant	Pompe	L	HP	kW	Rpm	Bar	dB(A)	LxWxH (mm)	KG	Sécheur
engineAIR 4/100 10 Petrol	1121440138	TM	320	GP160	Pétrole	A29B	100	4,8	3,576	1350	10	95	1110 x 520 x 940	70	Non
engineAIR 5/100 10 Petrol	1121440112	TM	411	GP160	Pétrole	A39B	100	4,8	3,576	1070	10	96	1110 x 520 x 940	72	Non



EngineAIR 200 LT - Essence

Destiné aux professionnels et aux amateurs avancés, le EngineAIR 200 LT - essence possède des caractéristiques exceptionnelles de fiabilité, de stabilité et de robustesse qui en font un produit adapté à différents besoins.

Modèle	Numéro de pièce	Configuration	l/m	Moteur	Carburant	Pompe	L	HP	kW	Rpm	Bar	dB(A)	LxWxH (mm)	KG	Sécheur
engineAIR 5/200 10 Petrol	1121440113	TM	411	GP160	Pétrole	A39B	200	4,8	3,576	1070	10	96	1510 x 1110 x 1010	98	Non



EngineAIR 270 LT - Essence

L'EngineAIR 270 LT - essence a été conçu pour les professionnels et constitue une excellente solution grâce à sa fiabilité, sa stabilité et sa robustesse.

Modèle	Numéro de pièce	Configuration	l/m	Moteur	Carburant	Pompe	L	HP	kW	Rpm	Bar	dB(A)	LxWxH (mm)	KG	Sécheur
engineAIR 9/270 Petrol	1121440121	TM	552	GX270	Pétrole	B5900B	270	8,4	6,258	1160	10	97	1540 x 1150 x 1160	170	Non
engineAIR 12/270 10 ES Petrol	1121440119	TM	676	GX390	Pétrole	B6000B	270	11,7	8,7165	1185	10	97	1540 x 1230 x 1080	185	Non
engineAIR 12/270 14 ES Petrol	1121440122	TM	633	GX390	Pétrole	B6000B	270	11,7	8,7165	1110	14	97	1540 x 1100 x 1080	185	Non
engineAIR 12/270 S ES Petrol	1121440123	TM	972	GX390	Pétrole	B7000	270	11,7	8,7165	1045	14	98	1540 x 520 x 1080	195	Non



BI EngineAIR 90 LT - Diesel

Le BI EngineAIR 90 LT - Diesel est un compresseur facile à utiliser qui fournit un air de haute qualité et un entretien facile grâce au filtre industriel externe pour moteur à essence.

Modèle	Numéro de pièce	Configuration	l/m	Moteur	Carburant	Pompe	L	HP	kW	Rpm	Bar	dB(A)	LxWxH (mm)	KG	Sécheur
BI engineAIR 17/90 12 ES Diesel	1121440116	TM	765	LDW702	Diesel	AB998	90	17	12,665	900	12	96	1050 x 2150 x 1730	378	Non



EngineAIR 270 LT - Diesel

Avec une configuration mobile, le EngineAIR 270 LT - Diesel est un compresseur facile à déplacer et une bonne solution pour réduire les coûts de maintenance.

Modèle	Numéro de pièce	Configuration	l/m	Moteur	Carburant	Pompe	L	HP	kW	Rpm	Bar	dB(A)	LxWxH (mm)	KG	Sécheur
engineAIR 7/270 Diesel	1121440128	TM	541	KD350	Diesel	B5900B	270	7,1	52,895	1135	10	97	1540 x 1220 x 1220	184	Non
engineAir 10/270 14 ES Diesel	1121440129	TM	727	KD15-440	Diesel	B6000B	270	10,1	75,245	1275	14	98	1540 x 1150 x 1140	198	Non
engineAIR 11/270 14 ES Diesel	1121440130	TM	1038	KD15-440	Diesel	B7000	270	10,1	75,245	1115	14	98	1540 x 520 x 1140	208	Non



BI EngineAIR 270 LT - Diesel

Avec une grille métallique robuste qui protège toutes les pièces mobiles, le BI EngineAIR 270 LT - Diesel est une solution sûre et conviviale conçue pour les professionnels.

Modèle	Numéro de pièce	Configuration	l/m	Moteur	Carburant	Pompe	L	HP	kW	Rpm	Bar	dB(A)	LxWxH (mm)	KG	Sécheur
BI engineAIR 11/270 14 ES Diesel	1121440132	TM	605	KD15-440	Diesel	B6000B	270	10,1	75,245	1060	14	98	1540 x 1200 x 1180	257	Non



Outils professionnels et pour le bricolage

De l'Air. Partout. Toujours.





Comment choisir vos Outils

La gamme d'outils pneumatiques et d'accessoires ABAC est créée sur mesure pour les besoins des professionnels avec des produits conçus pour être conviviaux, ergonomiques et durables.



Enrichie d'outils pneumatiques et d'accessoires, cette section complète la gamme existante de solutions d'air comprimé proposée par ABAC. Avec l'une des plus grandes gammes de compresseurs sur le marché, un équipement complet de traitement de l'air et des systèmes de distribution à la pointe de la technologie, ABAC fournit un air comprimé d'une qualité parfaite pour chaque application.

■ Bien adapté ● Très bien adapté

Clé à chocs

					
	2809913100 1/2" mini PRO	2809913101 1/2" Comp PRO	2809913102 3/4" Comp PRO	2809913103 1" Comp PRO	2809913104 1" L Comp PRO
Application					
Roues de voiture	●	●			
Essieux de voiture		●			
Moteurs de voiture	●				
Carrosserie	●				
Roues de véhicule utilitaire léger			●		
Essieux de véhicule utilitaire léger			●	●	
Moteurs de véhicule utilitaire léger		●			
Carrosserie de véhicule utilitaire léger	●	●			
Roues de camion				●	●
Essieux de camion			●	●	
Moteur de camion		●	●		
Carrosserie de camion		●			
Construction métallique	●	●	●		
Construction en bois		●	●	●	

Clé à cliquet

			
	2809913150 1/4" PRO	2809913151 1/2" PRO	2809913152 1/2" Imp. PRO
Application			
Intérieur de voiture	●		
Service moteur		●	●
Freins de véhicule		●	●
Essieux de véhicule			●







Visseuses

		
	2809913170 Straight PRO	2809913171 1/2" pistol Comp PRO
Application		
Fabrication de meubles	●	●
Assemblage	●	●
Accrochage/montage	●	





Perceuse

	
	2809913190 Perceuse 10mm Comp PRO
Application	
Automobile	●
Secteur du bois	●
Secteur du métal	●
Industrie de l'assemblage	●

Ponceuse et meuleuse

							
	2809913200 Meuleuse droite PRO	2809913201 Meuleuse droite d'angle PRO	2809913204 Meuleuse Droite Longue PRO	2809913202 Meuleuse d'angle 125 Comp PRO	2809913203 Meuleuse d'angle à long manche PRO	2809913250 Ponceuse à bande 330-10 PRO	2809913251 Ponceuse orbitale 150 Comp PRO
Application							
Meulage dans les angles	●	●	●			●	
Ebavurage	●	●		●		●	
Meulage de soudure	●	●	●	●		●	
Découpe du métal				●	●		
Ponçage de meubles							●
Ponçage de carrosserie							●



Marteau

					
	2809913400 Marteau burineur 10mm PRO	2809913401 Marteau burineur 12mm PRO	2809913450 Marteau à décaper à aiguilles 12 PRO	2809913451 Marteau à décaper à aiguilles 19 PRO	2809913452 Marteau à décaper à aiguilles 28 PRO
Application					
Enlèvement de carreaux	●				
Burinage	●	●			
Enlèvement du plâtre	●	●			●
Percement de murs		●			
Percage de canalisations de câble	●				
Traitement de la pierre				●	●
Enlèvement du laitier de soudage			●	●	●
Élimination de la rouille			●	●	●
Élimination de particules de couleur			●	●	
Restauration de l'acier d'armature					●

Scie

	
	2809913700 Scie Comp PRO
Application	
Coupe de l'acier	●
Coupe de l'aluminium	●
Coupe du plastique	●

Pistolet de gonflage

		
	2809913620 Pistolet de gonflage PRO CEE QL	2809913621 Pistolet de gonflage 1/2\"
Application		
Gonflage pneus de motos	●	
Gonflage pneus de voiture	●	●
Gonflage pneus de camion	●	●
Gonflage pneus de bus		●
Gonflage pneus jumelés		●

Outils pneumatiques

ABAC
RACING TEAM



Outils pneumatiques

ABAC propose une large gamme d'outils pneumatiques puissants et fiables pour une variété d'applications, adaptés à de nombreux types d'utilisation, du bricolage à l'utilisation professionnelle et à l'industrie légère.

Professionnels

Les outils ABAC Professional sont le partenaire idéal pour les travaux intensifs ou complexes. Couvrant un large éventail d'applications et offrant des performances impressionnantes associées à une ergonomie conviviale, ils sont parfaits pour la finition haut de gamme requise par les activités les plus exigeantes.

110

Bricolage et hobby

Découvrez la gamme d'outils ABAC de grande valeur et de haute performance, optimisés pour les applications de bricolage et de loisirs.

119



Clé à chocs 1/2" PRO mini

Clé à chocs compacte avec embrayage à double marteau haute performance pour une utilisation professionnelle dans l'industrie de l'assemblage et les ateliers automobiles. Corps très compact qui rend l'outil parfaitement adapté au travail dans des espaces restreints. Embrayage à double marteau à haute performance pour une montée en puissance plus rapide et libérant un couple élevé. Excellent rapport poids-performance, délivrant un couple qui peut atteindre 700 Nm pour un poids de 1,1 kg. Réduction de la fatigue grâce à un centre de gravité optimisé et à la conception ergonomique de la poignée.

Modèle	Numéro de pièce	l/m	l/sec	Rpm	Bar	LxWxH (mm)	KG	Raccordement d'air	Couple de travail Nm	Couple de rupture maximal Nm	Carré	Max. Vibration EN-ISO 28927-9
Impact wrench 1/2" PRO mini	2809913100	318	5,3	9000	6,3	121 x 63 x 170	1,1	1/4"	440	700	1/2"	5



Clé à chocs 1/2" Comp PRO

Clé à chocs puissante pour applications universelles. Corps en composite léger. Système à double marteau performant. Poignée à revêtement caoutchouc.

Modèle	Numéro de pièce	l/m	l/sec	Rpm	Bar	LxWxH (mm)	KG	Raccordement d'air	Couple de travail Nm	Couple de rupture maximal Nm	Carré	Max. Vibration EN-ISO 28927-9
Impact wrench 1/2" Comp PRO	2809913101	552	9,2	7500	6,3	207 x 68 x 194	2,1	1/4"	1100	1750	1/2"	7,3



Clé à chocs 3/4" Comp PRO

Clé à chocs puissante pour les applications en véhicule utilitaire léger et fourgon. Corps en composite léger. Système à double marteau performant. Corps ergonomique.

Modèle	Numéro de pièce	l/m	l/sec	Rpm	Bar	LxWxH (mm)	KG	Raccordement d'air	Couple de travail Nm	Couple de rupture maximal Nm	Carré	Max. Vibration EN-ISO 28927-9
Impact wrench 3/4" Comp PRO	2809913102	546	9,1	5500	6,3	214 x 83 x 266	3,7	1/4"	1629	2978	3/4"	4,8



Clé à chocs 1" Comp PRO

Clé à chocs puissante pour les applications en camion et bus. Corps en composite léger. Système à double marteau performant. Corps ergonomique.

Modèle	Numéro de pièce	l/m	l/sec	Rpm	Bar	LxWxH (mm)	KG	Raccordement d'air	Couple de travail Nm	Couple de rupture maximal Nm	Carré	Max. Vibration EN-ISO 28927-9
Impact wrench 1" Comp PRO	2809913103	546	9,1	5500	6,3	214 x 83 x 266	3,7	1/4"	1900	3150	1"	4,8

Clé à chocs 1" L Comp PRO



Clé à chocs ultra-robuste pour les applications en véhicule utilitaire léger et fourgon. Corps en composite léger et compact. Système à double marteau performant. Corps ergonomique.

Modèle	Numéro de pièce	l/m	l/sec	Rpm	Bar	LxWxH (mm)	KG	Raccordement d'air	Couple de travail Nm	Couple de rupture maximal Nm	Carré	Max. Vibration EN-ISO 28927-9
Impact wrench 1" L COMP PRO	2809913104	1440	24	5000	6,3	527 x 213 x 176	13,4	1/2"	2700	4356	1"	18,2

Clé à cliquet 1/4" PRO



Compacte pour un espace réduit de cabine et de moteur de véhicule dans des espaces restreints. Conception compacte. Poignée à revêtement caoutchouc. Protection en caoutchouc sur la tête de la clé à cliquet.

Modèle	Numéro de pièce	l/m	l/sec	Rpm	Bar	LxWxH (mm)	KG	Raccordement d'air	Couple de travail Nm	Carré	Max. Vibration EN-ISO 28927-9
Ratchet wrench 1/4" PRO	2809913150	300	5	200	6,3	177 x 41 x 49	0,5	1/4"	41	1/4"	1,8

Clé à cliquet 1/2" PRO



Clé à cliquet universelle pour diverses applications. Puissance réglable. Poignée à revêtement caoutchouc. Caoutchouc de protection sur la tête de la clé à cliquet.

Modèle	Numéro de pièce	l/m	l/sec	Rpm	Bar	LxWxH (mm)	KG	Raccordement d'air	Couple de travail Nm	Carré	Max. Vibration EN-ISO 28927-9
Ratchet wrench 1/2" PRO	2809913151	360	6	150	6,3	256 x 48 x 56	1,2	1/4"	68	1/2"	2,6

Clé à cliquet 1/2" Imp. PRO



Clé à cliquet puissante avec système d'impact. Poignée à revêtement caoutchouc. Pas de choc en retour.

Modèle	Numéro de pièce	l/m	l/sec	Rpm	Bar	LxWxH (mm)	KG	Raccordement d'air	Couple de travail Nm	Carré	Max. Vibration EN-ISO 28927-9
Ratchet wrench 1/2" Imp. PRO	2809913152	360	6	600	6,3	279 x 46 x 57	1,46	1/4"	122	1/2"	12,2

Visseuse droite PRO



Visseuse compacte pour une utilisation professionnelle dans l'industrie du bois et du métal. Poignée ergonomique antidérapante. Bruit extrêmement faible grâce au silencieux d'échappement d'air. Le réglage sans tige du couple sur la bague de réglage extérieure permet un travail flexible. Adaptée pour s'accrocher à des balanciers.

Modèle	Numéro de pièce	l/m	l/sec	Rpm	Bar	LxWxH (mm)	KG	Raccordement d'air	Couple de travail Nm	Taille	Max. Vibration EN-ISO 28927-9
Screw driver straight PRO	2809913170	480	8	1800	6,3	244 x 51 x 79	1,2	1/4"	8	1/4"	0,5



Visseuse revolver Comp PRO

Visseuse légère pour une utilisation professionnelle dans l'industrie du bois et du métal. Corps en composite ultra-léger et ergonomique. Particulièrement feutrée grâce au silencieux intégré. Commutation du sens horaire au sens anti-horaire d'une seule main pour gagner du temps. Le réglage sans tige du couple sur la bague de réglage extérieure permet un travail flexible.

Modèle	Numéro de pièce	l/m	l/sec	Rpm	Bar	LxWxH (mm)	KG	Raccordement d'air	Couple de travail Nm	Taille	Max. Vibration EN-ISO 28927-9
Screw driver pistol Comp PRO	2809913171	480	8	1800	6,3	210 x 43 x 150	1,1	1/4"	8	1/4"	0,8



Perceuse 10 mm Comp PRO

Perceuse compacte pour une utilisation professionnelle dans l'industrie du bois et du métal et les ateliers automobiles. Puissante grâce au moteur à air comprimé haute performance. Corps en composite ultra-léger et ergonomique. Commutation du sens horaire au sens anti-horaire d'une seule main pour gagner du temps. Particulièrement feutrée grâce au silencieux intégré.

Modèle	Numéro de pièce	l/m	l/sec	Rpm	Bar	LxWxH (mm)	KG	Raccordement d'air	Couple de travail Nm	Taille	Max. Vibration EN-ISO 28927-9
Drill 10mm Comp PRO	2809913190	480	8	2000	6,3	188 x 43 x 150	1	1/4"	10	10mm	2,1



Meuleuse droite PRO

Meuleuse droite compacte à usage professionnel dans les ateliers automobiles et l'industrie métallurgique. Applications universelles, incluant les mandrins à pince 3 & 6 mm qui conviennent à la plupart des accessoires. Avancement rapide du travail grâce à une vitesse de rotation élevée (25 000 tr/mn). Utilisation très maniable grâce à l'entrée d'air pivotante qui rend l'outil très flexible, en particulier dans les zones difficiles d'accès. Réduction de la fatigue grâce à un poids léger (0,4 kg).

Modèle	Numéro de pièce	l/m	l/sec	Rpm	Bar	LxWxH (mm)	KG	Raccordement d'air	Taille	Max. Vibration EN-ISO 28927-9
Die grinder PRO	2809913200	240	4	25000	6,3	159 x 39 x 60	0,4	1/4"	3-6mm	1,24

Meuleuse d'angle PRO



Meuleuse d'angle pour applications multiples dans des espaces restreints. Conception compacte et légère. Poignée ergonomique en caoutchouc avec vibrations réduites. Raccord d'air orientable pour une plus grande flexibilité. Mandrin à pince de 3 mm et 6 mm inclus.

Modèle	Numéro de pièce	l/m	l/sec	Watt	Rpm	Bar	LxWxH (mm)	KG	Raccordement d'air	Taille	Max. Vibration EN-ISO 28927-9
Angle die grinder PRO	2809913201	240	4	220	20000	6,3	181 x 45 x 79	0,7	1/4"	3-6mm	1,24

Meuleuse Droite Longue PRO



Meuleuse droite rallongée pour applications multiples. Poignée ergonomique en caoutchouc avec vibrations réduites. Raccord d'air orientable pour une plus grande flexibilité. Mandrin à pince de 3 mm et 6 mm inclus.

Modèle	Numéro de pièce	l/m	l/sec	Watt	Rpm	Bar	LxWxH (mm)	KG	Raccordement d'air	Max. Vibration EN-ISO 28927-9
Die Grinder Long PRO	2809913204	240	4	220	25000	6,3	256 x 60 x 39	0,7	1/4"	1,24

Meuleuse d'angle 125 Comp PRO



Meuleuse d'angle puissante pour une utilisation professionnelle dans l'industrie métallurgique. Changement extrêmement rapide du disque de meulage grâce au blocage de l'arbre. Poignée latérale en caoutchouc pouvant être montée pour les gauchers et les droitiers. Carter de protection réglable sans outil, pour une protection contre les étincelles. Pour meules standard jusqu'à ø maxi. 125 mm.

Modèle	Numéro de pièce	l/m	l/sec	Watt	Rpm	Bar	LxWxH (mm)	KG	Raccordement d'air	Taille	Max. Vibration EN-ISO 28927-9
Angle grinder 125 Comp PRO	2809913202	660	11	220	12000	6,3	229 x 207 x 92	2	1/4"	125mm	6,5

Meuleuse d'angle à long manche PRO



Outil à tronçonner haute performance pour une utilisation professionnelle dans les ateliers automobiles. Changement extrêmement rapide du disque de meulage grâce au blocage de l'arbre. Le long manche et la tête d'angle à profil bas offrent une bonne accessibilité. Carter de protection réglable sans outil, pour une protection contre les étincelles. Pour meules à tronçonner 100 x 1 x 16 mm.

Modèle	Numéro de pièce	l/m	l/sec	Watt	Rpm	Bar	LxWxH (mm)	KG	Raccordement d'air	Taille	Max. Vibration EN-ISO 28927-9
Long neck angle grinder PRO	2809913203	840	14	660	14000	6,3	372 x 112 x 59	1,7	1/4"	125mm	3,8

Ponceuse à bande 330-10 PRO



Ponceuse à bande compacte à usage professionnel dans l'industrie du bois et de la métallurgie et dans les ateliers automobiles. Guidage de l'échappement d'air vers l'arrière pour éviter la dispersion de copeaux. Levier d'actionnement avec dispositif de sécurité de la gâchette. Tendeur de bande automatique pour un changement facile de la bande abrasive.

Modèle	Numéro de pièce	l/m	l/sec	Watt	Rpm	Bar	LxWxH (mm)	KG	Raccordement d'air	Taille	Max. Vibration EN-ISO 28927-9
Belt Sander 330-10 PRO	2809913250	402	6,7	700	20000	6,3	330 x 84 x 104	0,85	1/4"	10x330	1,3

Ponceuse orbitale 150 Comp PRO



Ponceuse orbitale universelle avec course de 5mm. Ponçage sans fatigue grâce à des vibrations réduites. Vue illimitée de la pièce à usiner avec collet étroit. Consommation d'air particulièrement basse. Convient pour papier abrasif standard 150mm, 15 trous, 8 trous et 6 trous.

Modèle	Numéro de pièce	l/m	l/sec	Rpm	Bar	LxWxH (mm)	KG	Raccordement d'air	Taille	Max. Vibration EN-ISO 28927-9
Orbital Sander 150 Comp PRO	2809913251	420	7	12000	6,3	214 x 83 x 266	0,84	1/4"	150mm	3,73



Marteau burineur 10 mm PRO

Marteau burineur robuste avec mécanisme de course durable pour une utilisation professionnelle dans les secteurs de la métallurgie et de la construction. Réglage en continu de la puissance d'impact en fonction des différents matériaux. Extrême polyvalence du décollage des carreaux et du plâtre, aux fentes et au cintrage de la tôle. Réduction de la fatigue grâce à sa conception compacte et légère.

Modèle	Numéro de pièce	l/m	l/sec	Rpm	Bar	LxWxH (mm)	KG	Raccordement d'air	Taille	Max. Vibration EN-ISO 28927-9
Chisel hammer 10mm PRO	2809913400	642	10,7	4500	6,3	189 x 52 x 175	1,9	1/4"	10mm	12,31



Marteau burineur 12 mm PRO

Pour les applications difficiles sur les chantiers de construction. Très grande énergie de frappe pour les matériaux les plus résistants. Capuchon de burin en acier trempé pour une durée d'utilisation plus longue et un changement de burin rapide. Burin pointu et plat, longueur 250 mm inclus.

Modèle	Numéro de pièce	l/m	l/sec	Rpm	Bar	LxWxH (mm)	KG	Raccordement d'air	Taille	Max. Vibration EN-ISO 28927-9
Chisel hammer 12mm PRO	2809913401	648	10,8	3000	6,3	280 x 52 x 145	2,6	1/4"	12mm	23,01



Marteau à aiguilles 12 PRO

Marteau à aiguilles léger pour de multiples applications de détartrage. Conception compacte pour travailler dans les espaces restreints. Douille de guidage facile à démonter pour un remplacement rapide de l'aiguille, sans outil. Travail sans fatigue grâce à son faible poids.

Modèle	Numéro de pièce	l/m	l/sec	Rpm	Bar	LxWxH (mm)	KG	Raccordement d'air	Taille	Max. Vibration EN-ISO 28927-9
Needle scaler 12 PRO	2809913450	180	3	5000	6,3	320 x 40 x 62	1,3	1/4"	x12	9,84

Marteau à aiguilles 19 PRO



Marteau à aiguilles universel pour des applications de détatrage. Dans la construction et l'industrie de la métallurgie. Poignée revolver pour une meilleure ergonomie. Guide aiguille réglable pour s'adapter aux différentes applications. Poignée en caoutchouc pour réduire les vibrations.

Modèle	Numéro de pièce	l/m	l/sec	Rpm	Bar	LxWxH (mm)	KG	Raccordement d'air	Taille	Max. Vibration EN-ISO 28927-9
Needle scaler 19 PRO	2809913451	180	3	3700	6,3	340 x 48 x 188	2,7	1/4"	x19	18,1

Marteau à aiguilles 28 PRO



Marteau à aiguilles robuste avec mécanisme de course durable à usage professionnel dans le secteur de la construction. Poignée revolver pour une meilleure ergonomie. Guide aiguille réglable pour s'adapter aux différentes applications. Grande puissance de frappe pour les matériaux durs.

Modèle	Numéro de pièce	l/m	l/sec	Rpm	Bar	LxWxH (mm)	KG	Raccordement d'air	Taille	Max. Vibration EN-ISO 28927-9
Needle scaler 28 PRO	2809913452	288	4,8	3500	6,3	240 x 65 x 179	3,5	1/4"	x28	8,06

Scie Comp PRO



Scie compacte à air avec mécanisme de course durable. Séparation sans effort des pièces de carrosserie en tôle et en plastique. Faible niveau sonore et vibrations grâce à un corps en plastique robuste. Le support d'arrêt réglable facilite la manipulation et réduit l'usure de la lame de scie.

Modèle	Numéro de pièce	l/m	l/sec	Rpm	Bar	LxWxH (mm)	KG	Raccordement d'air	Max. Vibration EN-ISO 28927-9
Saw Comp PRO	2809913700	240	4	9500	6,3	280 x 70 x 35	0,8	1/4"	3,7



Pistolet de gonflage PRO CEE QL

Pistolet de gonflage robuste à usage professionnel. Réception CE de type. Corps et manomètre entièrement revêtus de caoutchouc. Adaptateur de valve innovant « quick lock ».

Modèle	Numéro de pièce	l/m	LxWxH (mm)	KG	Raccordement d'air	Pression de travail max. bar
Tire inflator PRO CEE QL	2809913620	0	245 x 95 x 125	0,94	1/4"	12



Pistolet de gonflage PRO CEE TR

Pistolet de gonflage robuste à usage professionnel dans les ateliers poids-lourds. Réception CE de type. Corps et manomètre entièrement revêtus de caoutchouc. Connecteur à double valve pour camions et autobus.

Modèle	Numéro de pièce	l/m	LxWxH (mm)	KG	Raccordement d'air	Pression de travail max. bar
Tire inflator PRO CEE TR	2809913621	0	245 x 95 x 125	0,86	1/4"	12

Clé à chocs Kit 1/2" G-101



Clé à chocs robuste pour différentes applications de bricolage et semi-professionnelles telles que le changement de pneus sur les voitures. Kit complet avec accessoires dans un coffret en plastique. Commutateur marche avant / arrière facile à manipuler.

Modèle	Numéro de pièce	l/m	l/sec	Rpm	Bar	LxWxH (mm)	KG	Raccordement d'air	Couple de travail Nm	Carré	Max. Vibration EN-ISO 28927-9
Impact wrench Kit 1/2" G-101	2809913105	240	4	7000	6,3	180 x 63 x 190	2,2	1/4"	345	1/2"	8,2

Clé à chocs Kit 1/2" G-102



Clé à chocs robuste pour différentes applications semiprofessionnelles telles que le changement de pneus sur les voitures et les camionnettes. Puissant système de frappe à deux marteaux pouvant atteindre 500 Nm. Kit complet avec accessoires dans un coffret en plastique. Commutateur marche avant / arrière facile à manipuler.

Modèle	Numéro de pièce	l/m	l/sec	Rpm	Bar	LxWxH (mm)	KG	Raccordement d'air	Couple de travail Nm	Carré	Max. Vibration EN-ISO 28927-9
Impact wrench Kit 1/2" G-102	2809913106	143	2,4	7500	6,3	185 x 185 x 70	2,64	1/4"	500	1/2"	10,96

Clé à cliquet kit 1/2" G-150



Clé à cliquet solide pour différentes applications de vissage semi-professionnelles telles que la réparation automobile. Kit complet avec accessoires dans un coffret en plastique. Corps de poignée en caoutchouc isole, réduit les vibrations et offre une meilleure prise. Interrupteur marche avant/arrière facile à manipuler sur la tête de la clé à cliquet.

Modèle	Numéro de pièce	l/m	l/sec	Rpm	Bar	LxWxH (mm)	KG	Raccordement d'air	Couple de travail Nm	Carré	Max. Vibration EN-ISO 28927-9
Ratchet wrench kit 1/2" G-150	2809913153	77	1,3	160	6,3	238 x 41 x 55	1,2	1/4"	68	1/2"	0,8



Perceuse kit G-190

Perceuse réversible pour différentes applications de bricolage et semi-professionnelles telles que le perçage et le vissage dans différents matériaux. Kit complet avec accessoires dans un coffret en plastique. Corps de poignée en caoutchouc isole, réduit les vibrations et offre une meilleure prise. Mandrin sans clé pour un changement rapide des forets.

Modèle	Numéro de pièce	l/m	l/sec	Rpm	Bar	LxWxH (mm)	KG	Raccordement d'air	Taille	Max. Vibration EN-ISO 28927-9
Drill kit G-190	2809913191	106	1,8	1800	6,3	200 x 40 x 185	1,1	1/4"	10 mm	0,96



Meuleuse droite kit G-201

Meuleuse droite compacte pour différentes applications de bricolage et semi-professionnelles telles que le meulage et l'ébavurage. Kit complet avec accessoires dans un coffret en plastique. Corps de poignée en caoutchouc isole, réduit les vibrations et offre une meilleure prise. Variable, peut être utilisé avec des meules à tige de 3 et 6 mm.

Modèle	Numéro de pièce	l/m	l/sec	Rpm	Bar	LxWxH (mm)	KG	Raccordement d'air	Max. Vibration EN-ISO 28927-9
Die grinder kit G-201	2809913205	86	1,4	25000	6,3	172 x 40 x 30	0,5	1/4"	2,06



Meuleuse d'angle G-202

Meuleuse d'angle compacte pour différentes applications de bricolage et semi-professionnelles telles que le meulage, le ponçage et l'ébavurage. A utiliser avec disques de meulage et de coupe de 125 mm. Poignée latérale pour une meilleure manipulation. L'écran protecteur peut être monté dans différentes positions pour protéger au mieux l'utilisateur.

Modèle	Numéro de pièce	l/m	l/sec	Rpm	Bar	LxWxH (mm)	KG	Raccordement d'air	Max. Vibration EN-ISO 28927-9
Angle grinder G-202	2809913206	138	2,3	10000	6,3	215 x 175 x 95	1,44	1/4"	4

Ponceuse orbitale G-225



Ponceuse orbitale compacte pour différentes applications de bricolage et semi-professionnelles telles que le ponçage de clôtures, de jardin ou de meubles. Avancement rapide du travail. Plateau de ponçage avec fixation par contact. Formation de poussière très limitée. Corps de poignée en caoutchouc isole, réduit les vibrations et offre une meilleure prise.

Modèle	Numéro de pièce	l/m	l/sec	Rpm	Bar	LxWxH (mm)	KG	Raccordement d'air	Max. Vibration EN-ISO 28927-9
Palm sander G-225	2809913252	180	3	10500	6,3	202 x 125 x 111	0,92	1/4"	4,4

Ponceuse orbitale G-250



Ponceuse orbitale compacte pour différentes applications de ponçage pour le bricolage et semi-professionnels, spécialement pour les grandes surfaces. Avancement rapide du travail. Plateau de ponçage avec fixation par contact pour plateau standard 150 mm sans trous. Corps de poignée en caoutchouc isole, réduit les vibrations et offre une meilleure prise.

Modèle	Numéro de pièce	l/m	l/sec	Rpm	Bar	LxWxH (mm)	KG	Raccordement d'air
Orbital sander G-250	2809913253	120	2	10000	6,3	225 x 150 x 150	1,84	1/4"

Cloueuse combinée G-301



Cloueuse combinée pour différentes applications de bricolage et semi-professionnelles telles que la production de meubles, planchéage/revêtement de sol et modelisme. Indiquée pour les clous de finition et les agrafes. Profondeur d'impact réglable. Utilisation sécurisé.

Modèle	Numéro de pièce	Bar	LxWxH (mm)	KG	Raccordement d'air	Agrafe/clou (mm)	Largeur de l'agrafe (mm)
Combi nailer G-301	2809913300	7-Apr	248 x 226 x 57	1,4	1/4"	15-32	5,7



Agrafeuse G-302

Agrafeuse pour agrafes à grande couronne pour différentes applications telles la fixation de panneaux au plafond de construction ou du cuir et du tissu dans la production de meubles. Indiquée pour les agrafes à couronne taille 12,8 mm. Conception compacte et légère. Entreposage pratique dans un coffret en plastique.

Modèle	Numéro de pièce	Bar	LxWxH (mm)	KG	Raccordement d'air	Agrafe/clou (mm)	Largeur de l'agrafe (mm)
Stapler G-302	2809913301	7-Apr	211 x 45 x 145	0,85	1/4"	16-Jun	12,8



Marteau burineur G-425

Marteau burineur léger pour de multiples applications de bricolage telles que l'enlèvement de carrelages et d'enduit. Kit complet avec accessoires dans un coffret en plastique. Adaptation de la puissance de frappe. Corps de poignée en caoutchouc isole, réduit les vibrations et offre une meilleure prise.

Modèle	Numéro de pièce	Rpm	Bar	LxWxH (mm)	KG	Raccordement d'air
Chisel hammer G-425	2809913402	4500	6,3	185 x 48 x 148	1,3	1/4"



Marteau burineur G-475

Marteau burineur pour de multiples applications de bricolage et semi-professionnelles telles que l'enlèvement de carrelages et d'enduit. Kit complet avec accessoires dans un coffret en plastique. Arbre hexagonal du burin. Grande puissance de frappe. Adaptation de la puissance de frappe. Corps de poignée en caoutchouc isole, réduit les vibrations et offre une meilleure prise.

Modèle	Numéro de pièce	Rpm	Bar	LxWxH (mm)	KG	Raccordement d'air
Chisel hammer G-475	2809913403	4500	6,3	205 x 48 x 148	1,3	1/4"



Pistolet de soufflage G-501

Pistolet de soufflage standard pour de multiples applications telles que le dépeussierage, le séchage et le nettoyage. Corps robuste en aluminium.

Modèle	Numéro de pièce	l/m	l/sec	Bar	LxWxH (mm)	KG	Raccordement d'air	Pression de travail max. bar	Diamètre de la buse mm
Air gun G-501	2809913500	125	2,1	0-8	125 x 18 x 170	0,2	1/4"	8	2



Pistolet de soufflage G-502

Pistolet de soufflage standard pour les applications de bricolage telles que le dépeussierage et le nettoyage. Corps robuste en aluminium. Tuyau de rallonge.

Modèle	Numéro de pièce	l/m	l/sec	Bar	LxWxH (mm)	KG	Raccordement d'air	Pression de travail max. bar	Taille	Diamètre de la buse mm
Air gun G-502	2809913501	125	2,1	0-8	210 x 18 x 170	0,28	1/4"	8	100 mm	2



Pistolet de soufflage G-503

Pistolet de soufflage léger pour de multiples applications telles que le dépeussierage, le séchage et le nettoyage. Corps léger et isolant. Buse longue.

Modèle	Numéro de pièce	l/m	l/sec	Bar	LxWxH (mm)	KG	Raccordement d'air	Pression de travail max. bar	Taille	Diamètre de la buse mm
Air gun G-503	2809913502	125	2,1	0-8	127 x 20 x 260	0,15	1/4"	8	100 mm	3,8



Pistolet pulvérisateur de peinture G-540F

Pistolet aérographe pulvérisateur de peinture. Standard pour les travaux de bricolage tels que la peinture de ventilateurs, portails de jardin ou meubles. Jet de pulvérisation réglable. Alimentation réglable.

Modèle	Numéro de pièce	l/m	l/sec	Bar	LxWxH (mm)	KG	Raccordement d'air	Capacité du gobelet (l)	Pression de travail		
									max. bar	Diamètre de la buse mm	Taille de la tasse ml
Paint spray gun G-540F	2809913540	160	2,7	4-Feb	190 x 108 x 330	0,45	1/4"	0,5	4	1,5	600



Pistolet pulvérisateur de peinture G-541A

Pistolet aérographe pulvérisateur de peinture. Standard pour les travaux de bricolage tels que la peinture de ventilateurs, portails de jardin ou meubles. Réservoir à peinture de 1l. Jet de pulvérisation réglable. Alimentation réglable en peinture et en air.

Modèle	Numéro de pièce	l/m	l/sec	Bar	LxWxH (mm)	KG	Raccordement d'air	Capacité du gobelet (l)	Pression de travail		
									max. bar	Diamètre de la buse mm	Taille de la tasse ml
Paint spray gun G-541A	2809913541	160	2,7	4-Feb	265 x 110 x 270	0,6	1/4"	1	4	1,5	1000



Pistolet pulvérisateur de peinture G-542F

Mini pistolet pulvérisateur de peinture pour les travaux de bricolage tels que les petites réparations ou le modélisme. Jet de pulvérisation réglable. Alimentation réglable en peinture et en air.

Modèle	Numéro de pièce	l/m	l/sec	Bar	LxWxH (mm)	KG	Raccordement d'air	Capacité du gobelet (l)	Pression de travail		
									max. bar	Diamètre de la buse mm	Taille de la tasse ml
Paint spray gun G-542F	2809913543	57	1	3-Feb	125 x 90 x 230	0,2	1/4"	0,1	3	0,8	100



Pistolet pulvérisateur de peinture G-550F

Pistolet pulvérisateur de peinture semiprofessionnel pour les applications qui exigent une bonne finition. Buse en acier inoxydable. Jet de pulvérisation large et régulier. Paramètre réglable pour différentes applications.

Modèle	Numéro de pièce	l/m	l/sec	Bar	LxWxH (mm)	KG	Raccordement d'air	Capacité du gobelet (l)	Pression de travail		
									max. bar	Diamètre de la buse mm	Taille de la tasse ml
Paint spray gun G-550F	2809913544	220	3,7	4-Feb	170 x 108 x 310	0,7	1/4"	0,6	4	1,5	600



Pistolet pulvérisateur de peinture G-551A

Pistolet pulvérisateur de peinture semiprofessionnel pour les applications qui exigent une bonne finition. Réservoir à peinture de 1l. Buse en acier inoxydable. Jet de pulvérisation large et régulier. Paramètre réglable pour différentes applications.

Modèle	Numéro de pièce	l/m	l/sec	Bar	LxWxH (mm)	KG	Raccordement d'air	Capacité du gobelet (l)	Pression de travail		
									max. bar	Diamètre de la buse mm	Taille de la tasse ml
Paint spray gun G-551A	2809913545	220	3,7	3-Feb	190 x 275 x 110	0,7	1/4"	1	3	1,5	1000



Pistolet aérographe kit G-520

Pistolet aérographe pulvérisateur de peinture. Standard pour les travaux de bricolage tels que les petites réparations ou le modélisme. Débit de peinture réglable. Adaptateur bouteille d'air comprimé.

Modèle	Numéro de pièce	l/m	l/sec	Bar	LxWxH (mm)	KG	Raccordement d'air	Capacité du gobelet (l)	Pression de travail		
									max. bar	Diamètre de la buse mm	Taille de la tasse ml
Airbrush kit G-520	2809913542	15	0,25	0-2	180 x 52 x 110	0,3	1/4"	0,02	2	0,5	22



Pistolet pulvérisateur G-530

Pistolet pulvérisateur pour différentes applications telles que nettoyage, lubrification, dégraissage et jardinage. Jet de pulvérisation réglable. Réservoir en aluminium de 900ml.

Modèle	Numéro de pièce	l/m	l/sec	Bar	LxWxH (mm)	KG	Raccordement d'air	Pression de travail				
								max. bar	Taille	Diamètre de la buse mm	Taille de la tasse ml	
Spray gun G-530	2809913570	130	2,2	8-Apr	160 x 105 x 400	0,6	1/4"	0,9	8	200 mm	4,5	900



Pistolet pulvérisateur G-531

Pistolet pulvérisateur pour applications sur les voitures comme le traitement anti-bruit ou scellement des cavités creuses de la carrosserie. Indiqué pour les pots standard de 1l à filetage de 40mm. Sonde d'injection à 4 trous latéraux de pulvérisation pour une utilisation dans les points étroits de la carrosserie. Pistolet pulvérisateur polyvalent.

Modèle	Numéro de pièce	l/m	l/sec	Bar	LxWxH (mm)	KG	Raccordement d'air	Pression de travail	
								max. bar	Diamètre de la buse mm
Spray gun G-531	2809913571	130	2,2	5-Feb	170 x 60 x 280	0,5	1/4"	5	6



Pistolet d'arrosage G-532

Pistolet d'arrosage pour application de bricolage telles que le nettoyage de voitures ou de vélos et application de jardinage. Débit d'eau sous pression. Jet de pulvérisation réglable. Raccord standard de 13mm pour tuyau d'arrosage.

Modèle	Numéro de pièce	l/m	l/sec	Bar	LxWxH (mm)	KG	Raccordement d'air	Diamètre de la buse mm
Watering gun G-532	2809913572	120	2	4	280 x 30 x 200	0,5	1/4"	6



Pistolet pulvérisateur de plâtre G-534

Pistolet pulvérisateur de plâtre pour les travaux de rénovation. Utilisation universelle grâce au diamètre différent de la buse. Facile à manipuler.

Modèle	Numéro de pièce	l/m	l/sec	Bar	LxWxH (mm)	KG	Raccordement d'air	Capacité du gobelet (l)	Diamètre de la buse mm	Taille de la tasse ml
Plaster spray gun G-534	2809913573	250	4,2	8	234 x 280 x 454	1,2	1/4"	4,5	4-8mm	4500



Pistolet de sablage G-560A

Pistolet de sablage standard pour les applications de bricolage telles que le décapage de la rouille et de la peinture. Buse de 6mm pour l'utilisation d'un agent abrasif standard à granulation de 0,2 à 0,8 mm. Conception légère et compacte.

Modèle	Numéro de pièce	l/m	l/sec	Bar	LxWxH (mm)	KG	Raccordement d'air	Diamètre de la buse mm
Sand blasting gun G-560A	2809913580	160	2,7	8	145 x 118 x 265	1	1/4"	6



Pistolet de sablage G-561H

Pistolet de sablage standard pour les applications de bricolage telles que le décapage de la rouille et de la peinture. Buse de 6mm pour l'utilisation d'un agent abrasif standard à granulation de 0,2 à 0,8 mm. Approprié pour les grandes surfaces.

Modèle	Numéro de pièce	l/m	l/sec	Bar	LxWxH (mm)	KG	Raccordement d'air	Taille
Sand blasting gun G-561H	2809913581	60	1	3	210 x 25 x 170	0,8	1/4"	310 ml

Pistolet à cartouche G-570



Pistolet à cartouche pour cartouches en plastique standard de 310ml. Multi-usage peut être utilisé pour le silicone et les colles. Décharge rapide de la pression en poussant la vanne de désaération. Scellement rapide et facile sans efforts manuels.

Modèle	Numéro de pièce	LxWxH (mm)	KG	Raccordement d'air
Cartridge gun G-570	2809913600	302 x 163 x 61	0,8	1/4"

Gonfleur de pneus G-580



Gonfleur de pneus standard pour application de bricolage comme le gonflage des pneus de voiture & vélos, ballons et canots. Kit de 3 adaptateurs. Echelle du manomètre en BAR et PSI.

Modèle	Numéro de pièce	Bar	LxWxH (mm)	KG	Raccordement d'air	Pression de travail max. bar
Tire inflator G-580	2809913622	0-8	138 x 33 x 230	0,3	1/4"	8

Kit d'outils 8 pièces G-810AL



Kit d'outils pour multiples applications du bricolage telles que:

Gonflage des pneus de voiture et vélos, ballons et canots. Peinture. Lavage ou désinfection. Dépoussiérage. Indiqué pour une utilisation avec de petits compresseurs.

Modèle	Numéro de pièce	Raccordement d'air	Diamètre de la buse mm	Taille de la tasse ml
kit 8pcs G-810AL	2809913650	1/4"	1,5	1000



Kit d'outils 5 pièces G-811TI

Kit gonfleur de pneus pour multiples applications du bricolage telles que:

Gonflage des pneus de voiture et vélos, ballons et canots. Indiqué pour une utilisation avec de petits compresseurs.

Modèle	Numéro de pièce	Raccordement d'air
Kit 5pcs G-811TI	2809913651	1/4"



Kit d'outils 5 pièces G-812IG

Kit de gonflage pour multiples applications du bricolage telles que:

Gonflage des pneus de voiture et vélos, ballons et canots. Pistolet de gonflage avec tuyau rigide adapté à être utilisé avec des kits d'adaptateurs. Indiqué pour une utilisation avec de petits compresseurs.

Modèle	Numéro de pièce	Raccordement d'air
kit 5pcs G-812IG	2809913652	1/4"



Kit d'outils 6 pièces G-813

Kit d'outils pour multiples applications du bricolage telles que:

Gonflage des pneus de voiture et vélos, ballons et canots. Dépoussiérage. Indiqué pour une utilisation avec de petits compresseurs.

Modèle	Numéro de pièce	Raccordement d'air
kit 6pcs G-813	2809913653	1/4"



Kit d'outils 8 pièces G-810P

Kit d'outils pour multiples applications du bricolage telles que:

Gonflage des pneus de voiture et vélos, ballons et canots. Peinture. Lavage ou désinfection. Dépoussiérage. Indiqué pour une utilisation avec de petits compresseurs.

Modèle	Numéro de pièce	Raccordement d'air	Diamètre de la buse mm	Taille de la tasse ml	Déclaration CE
kit 8pcs G-810P	2809913655	1/4"	2	600	
kit 8pcs G-810P (Homologated Inflating Gun)	2809913656	1/4"	2	600	Gonfleur CE



Kit d'outils 8 pièces G-810AL-BL

Kit d'outils pour multiples applications du bricolage telles que:

Gonflage des pneus de voiture et vélos, ballons et canots. Peinture. Lavage ou désinfection. Dépoussiérage. Indiqué pour une utilisation avec de petits compresseurs.

Modèle	Numéro de pièce	Raccordement d'air	Diamètre de la buse mm	Taille de la tasse ml
kit 8pcs G-810AL-BL	2809913657	1/4"	2	1000



Kit d'outils 49 pièces G-850

Kit ustensiles 49pcs incluant:

Clé à chocs + Douilles. Marteau burineur + Burins. Clé à cliquet. Pistolet de soufflage. Et accessoires.

Modèle	Numéro de pièce	Bar	Raccordement d'air	Couple de travail Nm	Max. Vibration EN-ISO 28927-9
Tool kit 49pcs G-850	2809913658	6,3	1/4"	345	2,8



Kit d'outils 71 pièces G-852

Kit ustensiles 71pcs incluant:

Clé à chocs + Douilles. Marteau burineur + Burins.
Meuleuse droite + Accessoires abrasifs. Clé à cliquet.
Pistolet de soufflage. Et accessoires.

Modèle	Numéro de pièce	Bar	Raccordement d'air	Couple de travail Nm	Max. Vibration EN-ISO 28927-9
Tool kit 71pcs G-852	2809913660	6,3	1/4"	345	9,5



Pistolet à graisse G-911

Pistolet à graisse pour différentes application de maintenance sur les voitures et les camions, l'agriculture et les chaînes de production. Utilisation universelle grâce à l'adaptation du graisseur 6mm à la norme la plus répandue. 3 modes de remplissage différent. Le pistolet à graisse peut être utilisé avec des cartouches de graisse standard de 400 ml ou être rempli manuellement ou avec une pompe de remplissage. Graissage rapide et facile sans effort manuel.

Modèle	Numéro de pièce	Bar	LxWxH (mm)	KG	Raccordement d'air	Taille
Greasing gun G-911	2809913701	6,3	410 x 60 x 155	1,6	1/4"	82 mm

Accessoires



Accessoires

Pour assurer un acheminement sans faille de l'air du compresseur à votre application finale, vous pouvez faire confiance aux raccords et accessoires de point d'utilisation ABAC.

Professionnel

Un large choix de raccords et d'accessoires performants pour répondre à de nombreuses applications.

134

DIY & Hobby

Pour compléter l'installation de votre atelier ABAC, nous vous proposons une gamme de pièces de rechange et de produits complémentaires pour nos outils pneumatiques.

137



Douilles robustes avec protection pour le changement des pneus

Acier trempé. Couvercle de protection en plastique. Design long.

Modèle	Numéro de pièce	Taille
1/2" SOCKETS NON-SCRATCH	2809919100	17, 19, 21mm



Porte-outil magnétique

2 aimants puissants. Espace pour 4 douilles, clé à chocs 1/2". Crochet pour clé dynamométrique.

Modèle	Numéro de pièce
WALL BRACKET F. 1/2"IMP WRENCH	2809919101

Bande abrasive

Bande abrasive 330x10 mm. 5 unités par paquet.



Modèle	Numéro de pièce	Type
SANDING BELTS 330-10/5PC G80	2809919250	Grains P80
SANDING BELTS 330-10/5PC G120	2809919251	Grains P120

Plateau de ponçage



Plateau de ponçage pour 15 trous, abrasif 15 trous, 8 trous et 6 trous.

Modèle	Numéro de pièce	Taille
SANDING PAD 150MM	2809919252	150mm

Burin de rechange



Burin pour marteau pneumatique 12mm Pro.

Modèle	Numéro de pièce
Pointed Chisel 250-14-11,7	2809919400
Flat Chisel 250-20-11,7	2809919401

Aiguilles de rechange pour marteau à aiguilles



Acier trempé. 3 mm de diamètre.

Modèle	Numéro de pièce	Type
Needle kit 12/3mm	2809919450	12 aiguille
Needle kit 19/3mm	2809919451	19 aiguille
Needle kit 28/3mm	2809919452	28 aiguille



Lame de scie

Version bi-métal. 5 unités par paquet.

Modèle	Numéro de pièce	Taille
SAW BLADES 0,3-0,8MM 5PC	2809919700	0,3-0,8mm
SAW BLADES 0,8-1,2MM 5PC	2809919701	0,8-1,2mm

Enrouleur automatique de tuyau



Enrouleur automatique de tuyau pour faciliter l'utilisation des outils pneumatiques. Environnement de travail sûr, aucun risque de trébucher à cause des tuyaux pneumatique qui reposent sur le sol. Large rayon de travail, grâce au boîtier pivotant à 180°. Utilisation pratique grâce à l'intervalle d'arrêt de 50 cm, le tuyau n'est pas sous tension et peut être tiré à la longueur souhaitée.

Modèle	Numéro de pièce	Bar	LxWxH (mm)	KG	Raccordement d'air	Pression de travail max. bar	Taille	Dimensions des raccords d'entrée et de sortie
Hose Reel G-6/10 10M Auto	2809913800	0-11	300 x 250 x 150	3,2	1/4"	11	6x10 mm x 10 m	EURO
Hose Reel G-8/12 9M Auto	2809913801	0-11	360 x 280 x 150	3,3	1/4"	11	8x12 mm x 9 m	EURO



Traitement de l'air

De l'Air. Partout. Toujours.

Pourquoi un traitement de l'air ?

Protégez votre investissement avec le traitement de l'air ABAC

L'importance de la qualité de l'air

Les solutions de traitement de l'air d'ABAC protègent votre investissement dans l'air comprimé.

La traitement de l'air comprimé est un processus critique qui permet de fournir en permanence de l'air comprimé **PROPRE ET SEC**. Cela est essentiel pour maintenir l'efficacité et la longévité des équipements en aval mais aussi la garantie que la qualité de l'air est toujours sans danger pour l'environnement.

Le traitement de l'air d'ABAC déshumidifie et nettoie l'air comprimé à l'aide de filtres, de séparateurs et d'un sécheur. La température de l'air est également régulée de manière à abaisser le point de rosée de l'air pour éviter la condensation.

Toutes les particules dangereuses, y compris l'huile atomisée, sont éliminées du système, car elles peuvent endommager les outils à air comprimé et provoquer des fuites dans la tuyauterie si elles ne sont pas filtrées. Enfin, les purgeurs de condensats et les séparateurs huile-eau d'ABAC garantissent que les déchets de processus sont traités en toute sécurité afin de protéger votre lieu de travail et l'environnement.

En fin de compte, l'air comprimé propre et sec est de l'**AIR A VALEUR AJOUTÉE**.

En intégrant les solutions de traitement d'air ABAC dans votre système d'air comprimé, non seulement celui-ci fonctionnera plus efficacement et plus longtemps, mais le coût total de possession sera réduit grâce à cette approche de maintenance préventive.

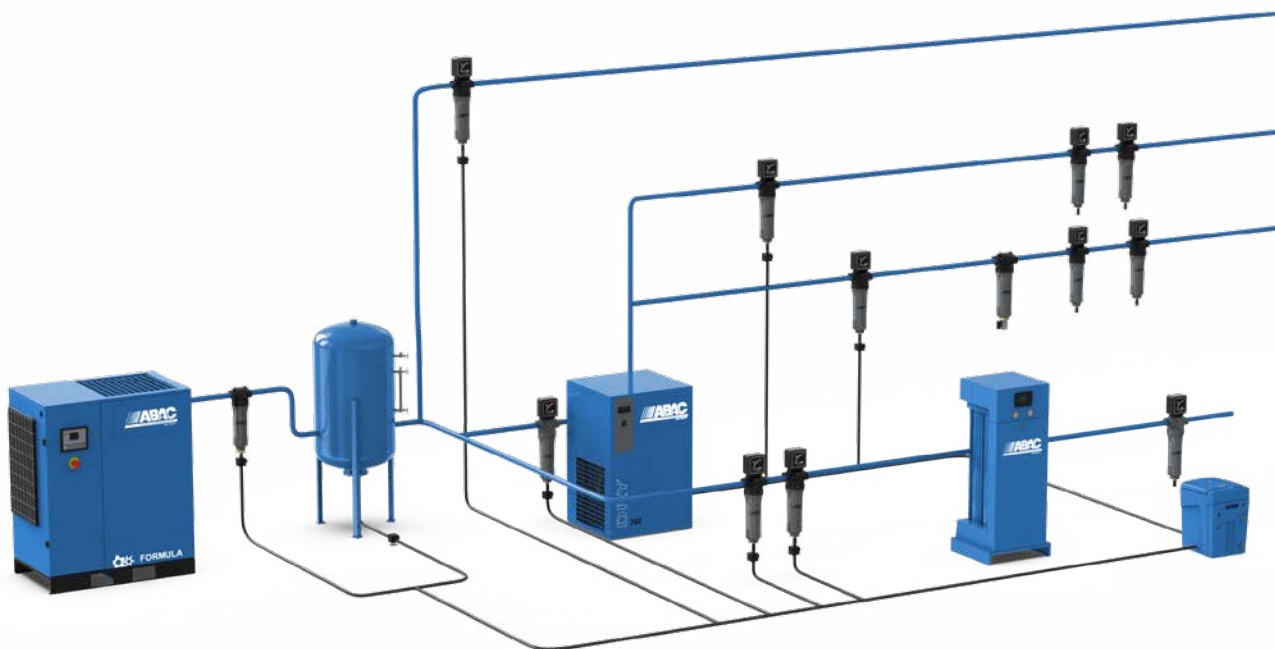

Satisfait les applications spéciales telles que :

Peinture au pistolet
Laboratoire

Production alimentaire
Pharmaceutique

Filtration

Un air pur signifie une protection pure

Les filtres sont un élément essentiel du traitement de l'air comprimé. En éliminant l'eau, l'huile, les impuretés et les particules, votre système fonctionnera de manière plus efficace et plus rentable. La filtration prolonge également la durée de vie du compresseur, de la tuyauterie et des outils pneumatiques en aval en minimisant le risque de corrosion et de fuites, tout en maintenant des performances optimales.

La gamme de filtres haute efficacité d'ABAC élimine les particules jusqu'à 0,01 µm sans perte de charge significative, garantissant une qualité d'air inégalée, quelle que soit votre application.



Degrés de Filtration

	P	G	S	C	D	V
Elimination des particules (micron)	5	-	1	-	0,01	-
Concentration d'huile vaporisée en sortie (mg/m ³)	1	0,3	-	0,01	-	0,003
Efficacité de masse totale (%)	>90	>99,25	-	>99,9	-	-
Classe de qualité de l'air à la sortie (particules / huile)	4 / 3	- / 3	3 / -	- / 2	1 / -	- / 1
Perte de charge initiale sur le filtre dans les applications sèches (bar)	0,05	0,055	0,055	0,085	0,085	0,115
Perte de charge initiale sur le filtre dans les applications humides (bar)	0,08	0,125	-	0,125	-	-

FACTEURS DE CORRECTION

Pour calculer le débit maximum multipliez le débit du modèle par le facteur de correction correspondant à la pression de fonctionnement minimum.

Pression en fonctionnement barg (psig)	4 (58)	5 (72)	6 (87)	7 (100)	8 (115)	10 (145)	12 (174)	14 (203)	16 (232)	20 (290)
Facteur de correction	0,76	0,84	0,92	1,00	1,07	1,19	1,31	1,41	1,51	1,6



Séchage

L'élimination de l'humidité élimine le risque

Pendant le processus de compression, le compresseur transforme l'humidité de l'air d'admission en condensat. La gamme de déshydrateurs et de sècheurs à absorption ABAC est conçue pour éliminer l'eau de tout système d'air comprimé et de toute tuyauterie, même à des débits élevés, minimisant ainsi les risques de corrosion et de panne de l'équipement. Il est essentiel que l'air de traitement soit constant dans toutes les applications, tout au long de l'année. En veillant à ce que le sécheur ABAC soit correctement adapté à votre système, vous pouvez avoir l'esprit tranquille grâce à des coûts d'entretien réduits, sans compromettre la qualité de l'air.

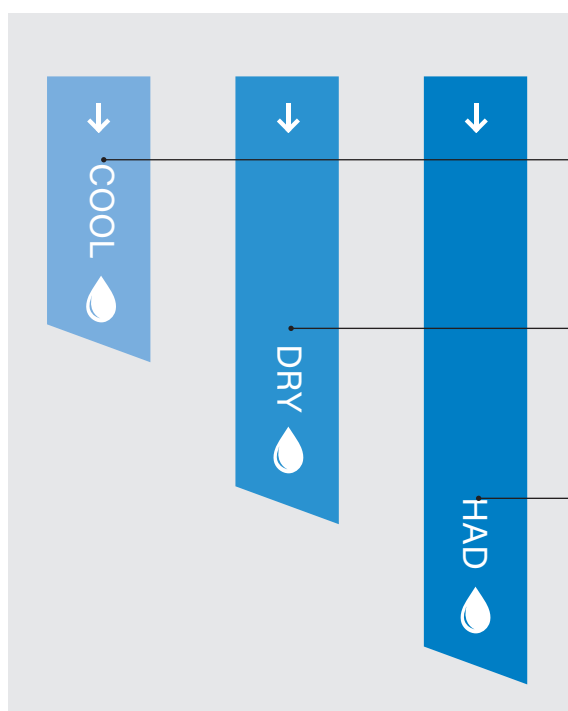

Performance en fonction du point de rosée (°C)

COOL

Pour la plupart des applications, la gamme COOL est parfaitement adaptée. Offrant un PDP de 5°C grâce à des technologies internes compactes, il concilie sans peine faible coût et haute performance.

DRY

Pour certaines applications plus exigeantes, un PDP inférieur de 3°C est requis. Ce système convient aux applications plus complexes qui nécessitent une grande quantité d'air traité.

HAD

Pour un traitement de l'air optimal, le HAD offre la solution la plus performante : de -40°C à -70°C, des options PDP constantes pour les flux d'air entrants les plus robustes, le HAD traite sans effort l'air dans les environnements les plus difficiles, en tant que sécheur à absorption le plus fiable et le plus efficace jamais produit par ABAC.

Réfrigération ou absorption - choisir le bon sécheur

Les sécheurs par réfrigération sont généralement les plus appropriés pour les applications industrielles et sont rentables en termes de fonctionnement et d'entretien. L'air comprimé est refroidi jusqu'à un point de rosée d'environ 3°C afin que l'eau de condensation puisse être éliminée. L'air sec est ensuite ramené à la température ambiante pour éviter la formation de condensation à l'intérieur de la tuyauterie.

Les sécheurs par dessiccation, parfois appelés sécheurs à adsorption, utilisent un agent hygroscopique, un matériau granuleux,

tel que le gel de silice, pour éliminer l'humidité de l'air.

Ce processus chimique produit un air beaucoup plus sec que celui d'un sécheur par réfrigération. En général, les sécheurs par dessiccation produisent de l'air avec un point de rosée de -20°C à -40°C, et sont donc plus chers à l'achat et à l'utilisation.

Les sécheurs par dessiccation sont généralement nécessaires pour des applications telles que la production alimentaire, l'industrie pharmaceutique, les laboratoires et les environnements spécialisés dans la pulvérisation de peinture.

Fiable

Des composants de qualité supérieure assurent des performances durables, même dans les conditions environnementales les plus difficiles. Cela garantit votre satisfaction avec la gamme ABAC de technologies de séchage par réfrigération et par dessiccation.

Efficace

L'utilisation de la technologie de drainage sans perte minimise la consommation d'énergie, réduisant ainsi le coût de possession et l'impact sur l'environnement.

Innovant

La dérivation des gaz chauds et le captage des vapeurs par maillage actif font partie des méthodes leaders du marché utilisées dans les sécheurs ABAC pour offrir des performances supérieures associées à une fiabilité inégalée.

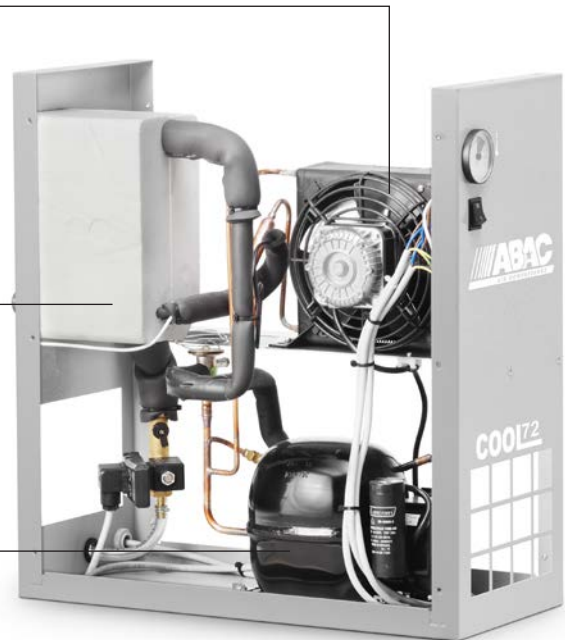

Pression Point de rosée

+7 degC



-70 degC



Gamme de débit

120 l/mn



18 000 l/min



Température d'entrée

+5 degC



+50 degC



Gamme de pression

4



16

*toutes les unités ne peuvent pas atteindre les valeurs indiquées. Pour plus d'informations sur vos besoins spécifiques, veuillez contacter votre conseiller de vente ABAC local.

Stockage et gestion des condensats

Soyez intelligent, soyez propre

Pour un système d'air comprimé optimal, qui permet de disposer d'un air de qualité supérieure à la demande, l'installation d'un réservoir d'air et d'un séparateur ABAC offre une solution de stockage et de gestion des condensats à la pointe de l'industrie.

Le dimensionnement correct du réservoir d'air pour votre application vous apportera un certain nombre d'avantages, notamment :

- Moins de déchets pendant les périodes de repos
- Fonctionnement globalement plus souple
- Évite les contraintes mécaniques sur les composants



Type de réservoir d'air

Réservoirs peints

Les réservoirs peints sont utilisés dans la majorité des environnements où le réservoir d'air n'est pas soumis à des conditions météorologiques extrêmes et où un air pur à 100 % n'est pas une condition sine qua non. La peinture extérieure garantit une protection de base contre la corrosion.

Pour obtenir les meilleures performances, il faut calculer la puissance du compresseur en CV x 30. Par exemple, un compresseur de 10 CV nécessite un réservoir d'air d'une capacité de 300 litres. Les séparateurs huile/eau ABAC collectent l'huile résiduelle séparée dans un conteneur adapté, permettant la purge de l'eau débarrassée de ses impuretés. Des filtres oléophiles et à charbon spéciaux en font une solution écologique et économique pour l'élimination des condensats.

Réservoirs galvanisés

La galvanisation protège l'acier contre la corrosion. Au cours de ce processus, le réservoir est entièrement immergé dans un bain de zinc liquide, qui recouvre toute la surface du réservoir, assurant ainsi une protection totale de l'acier.

Réservoirs vitrifiés (Vitroflex®)

Ces réservoirs sont traités avec de l'émail vitreux, ce qui les rend résistants à l'eau et à la vapeur. Une fois appliqué, le réservoir est cuit à 850°C, jusqu'à ce que l'émail n'absorbe plus l'eau et protège entièrement la surface métallique contre la corrosion.



Principales caractéristiques

- Capacité de stockage pour gérer une consommation d'air élevée.
- Stabiliser les pics de pression et garantir un flux d'air stable pour les outils pneumatiques.
- Séparation et élimination des condensats.
- Éviter les pics de pression instables.
- Empêcher le surcyclage du compresseur.

Sécheurs



Sécheurs

Les sécheurs d'air comprimé ABAC offrent de hautes performances combinées à une faible consommation d'énergie, assurant un traitement efficace de l'air sans compromettre le coût d'exploitation. Avec des sécheurs par réfrigération et par dessiccation, la gamme ABAC couvre les conditions d'exploitation les plus diverses pour offrir une qualité d'air optimale.

Sécheurs par adsorption

Les sécheurs par adsorption ABAC intègrent les dernières technologies en matière de matériaux déshydratants pour fournir un point de rosée sous pression constant parmi les plus bas du marché. Pour les applications les plus exigeantes nécessitant de l'air sec.

176

Sécheurs par réfrigération

La gamme de sécheurs par réfrigération d'ABAC offre une faible consommation d'énergie ainsi qu'un point de rosée sous pression bas, s'adaptant confortablement aux besoins de la plupart des applications. Même dans les environnements difficiles, nos sécheurs par réfrigération sont à la hauteur !

177

Sécheurs par adsorption

HAD



La gamme de sécheurs HAD offre le nec plus ultra en matière de traitement de l'air comprimé. Avec un point de rosée sous pression offert jusqu'à -70°C, il offre une élimination fiable des vapeurs dans les conditions d'entrée les plus difficiles.

Modèle	Numéro de pièce	l/m	Voltz	LxWxH (mm)	KG	Pression de travail max. bar	Dimensions des raccords d'entrée et de sortie
HAD 7 STD 16B CE ABC (D2)	8102822304	116	230/1/50	281 x 92 x 445	13	16	3/8"
HAD 11 STD 16B CE ABC (D3)	8102822312	167	230/1/50	281 x 92 x 504	14	16	3/8"
HAD 18 STD 16B CE ABC (D5)	8102822320	283	230/1/50	281 x 92 x 635	17	16	3/8"
HAD 25 STD 16B CE ABC (D7)	8102822338	433	230/1/50	281 x 92 x 815	21	16	3/8"
HAD 40 STD 16B CE ABC (D12)	8102822346	699	230/1/50	281 x 92 x 1065	27	16	3/8"
HAD 60 STD 16B CE ABC (D16)	8102822353	983	230/1/50	281 x 92 x 1460	32	16	3/8"
HAD650STD11BAR230V CE ABC D150	8102823120	10789	230/1/50	960 x 754 x 1716	415	11	1 1/2"
HAD650STD16BAR230V CE ABC D150	8102823138	12900	230/1/50	960 x 754 x 1716	415	16	1 1/2"
HAD650CD 11BAR230V CE ABC D150	8102823146	10789	230/1/50	960 x 754 x 1716	415	11	1 1/2"
HAD650CD 16BAR230V CE ABC	8102824235	12900	230/1/50	960 x 754 x 1716	650	16	1 1/2"
HAD800STD 11BAR230VCE ABC D185	8102823153	13196	230/1/50	960 x 754 x 1716	445	11	1 1/2"
HAD800STD16BAR230V CE ABC D185	8102823161	15900	230/1/50	960 x 754 x 1716	445	16	1 1/2"
HAD800CD 11BAR230V CE ABC D185	8102823179	13196	230/1/50	960 x 754 x 1716	445	11	1 1/2"
HAD800CD 16BAR230V CE ABC D185	8102823187	15900	230/1/50	960 x 754 x 1716	445	16	1 1/2"
HAD1080STD11BAR230VCE ABC D250	8102823195	18010	230/1/50	1064 x 883 x 1832	600	11	2"
HAD1080STD16BAR230VCE ABC D250	8102823203	21600	230/1/50	1064 x 883 x 1832	600	16	2"
HAD1080CD11BAR230V CE ABC D250	8102823211	18010	230/1/50	1064 x 883 x 1832	600	11	2"
HAD1080CD16BAR230V CE ABC D250	8102823229	21600	230/1/50	1064 x 883 x 1832	600	16	2"
HAD1300STD11BAR230VCE ABC D300	8102823237	21606	230/1/50	1118 x 859 x 1869	650	11	2"
HAD1300STD16BAR230VCE ABC D300	8102823245	25800	230/1/50	1118 x 859 x 1869	650	16	2"
HAD1300CD11BAR230V CE ABC D300	8102823252	21606	230/1/50	1118 x 859 x 1869	650	11	2"
HAD1300CD16BAR230V CE ABC D300	8102823260	25800	230/1/50	1118 x 859 x 1869	650	16	2"

SEC



Le sécheur ABAC DRY offre des performances supérieures pour les applications les plus exigeantes, et avec des volumes d'entrée allant jusqu'à 18 000 l/min, il peut gérer des charges importantes avec facilité.

Modèle	Numéro de pièce	Voltz	LxWxH (mm)	KG	Pression de travail max. bar	Débit @3° PDP 5 l/m	Dimensions des raccords d'entrée et de sortie
DRY250(E7)230/50-I-CE-	4102005405	230/1/50	460 x 560 x 789	53	14	3596	1 1/2" F
DRY290(E7,5)230/50-I-CE-	4102005406	230/1/50	460 x 560 x 789	60	14	4106	1 1/2" F
DRY360(E8)230/50-I-CE-	4102005407	230/1/50	460 x 560 x 789	65	14	5210	1 1/2" F
DRY460(E9)230/50-I-CE-	4102005408	230/1/50	580 x 590 x 899	80	14	6513	1 1/2" F
DRY530(E10)230/50-I-CE-	4102005409	230/1/50	580 x 590 x 899	80	14	7702	1 1/2" F
DRY690(E11)400/50-I-CE	4102005596	400/3/50	735 x 898 x 962	128	14	9996	2" F
DRY830(E12)400/50-I-CE	4102005597	400/3/50	735 x 898 x 962	146	14	12006	2" F
DRY1040(E13)400/50-I-CE	4102005598	400/3/50	735 x 898 x 962	158	14	15008	2 1/2" F
DRY1260(E14)400/50-I-CE	4102005599	400/3/50	735 x 898 x 962	165	14	18010	2 1/2" F
DRY 20 (E0) 230/50 ABC	4102005869	230/1/50	350 x 500 x 450	19	16	267	1/2" or 3/4" M
DRY 25 (E0) 230/50 ABC	4102005870	230/1/50	350 x 500 x 450	19	16	350	1/2" or 3/4" M
DRY 45 (E1) 230/50 ABC	4102005871	230/1/50	350 x 500 x 450	19	16	600	1/2" or 3/4" M
DRY 60 (E2) 230/50 ABC	4102005872	230/1/50	350 x 500 x 450	20	16	850	1/2" or 3/4" M
DRY 85 (E3) 230/50 ABC	4102005873	230/1/50	350 x 500 x 450	25	16	1200	1/2" or 3/4" M
DRY 130 (E4) 230/50 ABC	4102005874	230/1/50	350 x 500 x 450	27	16	1824	1/2" or 3/4" M
DRY165(E5)230/50-I-CE-AB	4102005884	230/1/50	370 x 500 x 764	44	16	2350	1" F
DRY210(E6)230/50-I-CE-AB	4102005885	230/1/50	370 x 500 x 764	44	16	3000	1" F

FROID



La gamme COOL est le partenaire idéal pour la plupart des applications de traitement de l'air, offrant un point de rosée sous pression de +5°C et une faible consommation d'énergie.

Modèle	Numéro de pièce	Voltz	LxWxH (mm)	KG	Pression de travail max. bar	Débit @5°C PDP 5 l/m	Dimensions des raccords d'entrée et de sortie
COOL21(C0)230/50-A-AB-CE	4102003602	230/1/50	350 x 500 x 450	19	16	350	3/4" M
COOL36(C1)230/50-A-AB-CE	4102003603	230/1/50	350 x 500 x 450	19	16	600	3/4" M
COOL51(C2)230/50-A-AB-CE	4102003604	230/1/50	350 x 500 x 450	19	16	850	3/4" M
COOL72(C3)230/50-A-AB-CE	4102003605	230/1/50	350 x 500 x 450	20	16	1200	3/4" M
COOL110(C4)230/50-A-AB-CE	4102003606	230/1/50	350 x 500 x 450	25	16	1825	3/4" M
COOL 180 (C6) 230/50 ABC	4102001849	230/1/50	370 x 500 x 764	44	16	3000	1" F

Sécheurs par réfrigération



FROID

La gamme COOL est le partenaire idéal pour la plupart des applications de traitement de l'air, offrant un point de rosée sous pression de +5°C et une faible consommation d'énergie.

Modèle	Numéro de pièce	Voltz	LxWxH (mm)	KG	Pression de travail max. bar	Débit @5°C PDP l/m	Dimensions des raccords d'entrée et de sortie
COOL129(C5)230/50-A-AB-CE	4102003607	230/1/50	350 x 500 x 450	27	16	2150	3/4" M
COOL216(C7)230/50-A-AB-CE	4102005075	230/1/50	370 x 500 x 764	44	16	3600	1" F
COOL246(C7,5)230/50-A-AB-CE	4102005076	230/1/50	460 x 560 x 789	53	13	4100	1 1/2" F
COOL312(C8)230/50-A-AB-CE	4102005077	230/1/50	460 x 560 x 789	60	13	5200	1 1/2" F
COOL390(C9)230/50-A-AB-CE	4102005078	230/1/50	460 x 560 x 789	65	13	6500	1 1/2" F
COOL462(C10)230/50-A-AB-CE	4102005079	230/1/50	580 x 590 x 899	80	13	7700	1 1/2" F

Filtres



ABAC
AIR COMPRESSORS

Filtres

Offrant une filtration jusqu'à la classe ISO 1 pour l'huile et les particules, nos filtres en ligne offrent une filtration de pointe avec un long intervalle de service et un faible coût total de possession. L'accès facile aux cartouches filtrantes rend la maintenance de votre système d'air comprimé plus facile que jamais.

Pré-filtres

Conçus pour nettoyer l'air d'entrée particulièrement contaminé, ces filtres capturent les particules d'une taille allant jusqu'à 5 microns. Cela permet de protéger et de prolonger la durée de vie des équipements en aval, qu'il s'agisse de sécheurs, d'éléments filtrants plus sensibles ou d'outils d'application finale.

182

Filtres standard

Nos filtres standard couvrent l'élimination des particules et des coalescences jusqu'à 0,1 micron et 0,01g/m³. Avec un accès facile pour l'entretien et des cartouches filtrantes durables, ces filtres sont le partenaire idéal pour les besoins de filtration quotidiens.

183

Filtres fins

Pour des applications plus spécifiques, nous proposons des grades de filtration fine pour éliminer la majorité des coalescences et des particules, permettant d'atteindre la classe ISO 3 pour les résidus d'huile et de particules.

184

Filtres à charbon actif

Les filtres à charbon actif ABAC offrent la toute dernière technologie de filtration pour atteindre la classe ISO 1, pour une qualité optimale de l'air comprimé.

185

Séparateurs d'eau

Il est essentiel de protéger votre investissement et d'éviter des coûts d'entretien excessifs dans les environnements particulièrement humides en installant un séparateur d'eau avant toute autre solution de traitement de l'air. Conçus à l'aide d'une simulation de la dynamique des fluides, nos séparateurs d'eau offrent des performances fantastiques associées à une chute de pression minimale.

186



FP

Le filtre de ligne ABAC FP élimine efficacement les contaminants de l'air d'entrée particulièrement exigeant, avec un niveau de filtration allant jusqu'à 5 µm.

Modèle	Numéro de pièce	l/m	KG	Pression de travail max. bar	Dimensions des raccords d'entrée et de sortie
FP 10 (G1/8) - AB	8102855049	180	0,25	16	G-1/8"
FP 25 (G1/4) - AB	8102855050	420	0,25	16	G-1/4"
FP 42 (G1/4) - AB	8102855051	720	0,6	16	G-1/4"
FP 54 (G3/8) - AB	8102855052	900	0,6	16	G-3/8"
FP 85 (G1/2) - AB	8102855053	1440	0,6	16	G-1/2"
FP 119 (G1/2) - AB	8102855054	1980	1,7	16	G-1/2"
FP 144 (G3/4) - AB	8102855055	2400	1,7	16	G-3/4"
FP 178 (G1) - AB	8102855056	2940	1,7	16	G-1"
FP 212 (G3/4) - AB	8102855057	3540	2	16	G-3/4"
FP 297 (G1) - AB	8102855058	4980	2	16	G-1"
FP 476 (G1 1/4) - AB	8102855059	7920	3	16	G-1 1/4"
FP 545 (G1 1/2) - AB	8102855060	9090	3	16	G-1 1/2"
FP 765 (G2) - AB	8102855061	12780	4,9	16	G-2"
FP 1189 (G2) - AB	8102855062	19800	5,5	16	G-2"
FP 1444 (G2 1/2) - AB	8102855063	24060	10,5	16	G-2 1/2"
FP 1529 (G3) - AB	8102855064	25500	10,5	16	G-3"
FP 2125 (G3) - AB	8102857000	35400	11,5	16	G-3"
FP 2550 (G3) - AB	8102857001	42480	12,5	16	G-3"

FG



L'ABAC FG est le filtre amont parfait pour la plupart des applications et le plus souvent spécifié lors de l'installation d'un sécheur.

Modèle	Numéro de pièce	l/m	KG	Pression de travail max. bar	Dimensions des raccords d'entrée et de sortie
FG 10 (G1/8) - AB	8102855065	180	0,25	16	G-1/8"
FG 25 (G1/4) - AB	8102855066	420	0,25	16	G-1/4"
FG 42 (G1/4) - AB	8102855067	720	0,6	16	G-1/4"
FG 54 (G3/8) - AB	8102855068	900	0,6	16	G-3/8"
FG 85 (G1/2) - AB	8102855069	1440	0,6	16	G-1/2"
FG 119 (G1/2) - AB	8102855070	1980	1,7	16	G-1/2"
FG 144 (G3/4) - AB	8102855071	2400	1,7	16	G-3/4"
FG 178 (G1) - AB	8102855072	2940	1,7	16	G-1"
FG 212 (G3/4) - AB	8102855073	3540	2	16	G-3/4"
FG 297 (G1) - AB	8102855074	4980	2	16	G-1"
FG 476 (G1 1/4) - AB	8102855075	7920	3	16	G-1 1/4"
FG 545 (G1 1/2) - AB	8102855076	9090	3	16	G-1 1/2"
FG 765 (G2) - AB	8102855077	12780	4,9	16	G-2"
FG 1189 (G2) - AB	8102855078	19800	5,5	16	G-2"
FG 1444 (G2 1/2) - AB	8102855079	24060	10,5	16	G-2 1/2"
FG 1529 (G3) - AB	8102855080	25500	10,5	16	G-3"
FG 2125 (G3) - AB	8102857002	35400	11,5	16	G-3"
FG 2550 (G3) - AB	8102857003	42480	12,5	16	G-3"



FC

Le FC est un partenaire efficace du FG et offre une élimination efficace des coalescences pour la plupart des applications.

Modèle	Numéro de pièce	l/m	KG	Pression de travail max. bar	Dimensions des raccords d'entrée et de sortie
FC 10 (G1/8) - AB	8102855081	180	0,25	16	G-1/8"
FC 25 (G1/4) - AB	8102855082	420	0,25	16	G-1/4"
FC 42 (G1/4) - AB	8102855083	720	0,6	16	G-1/4"
FC 54 (G3/8) - AB	8102855084	900	0,6	16	G-3/8"
FC 85 (G1/2) - AB	8102855085	1440	0,6	16	G-1/2"
FC 119 (G1/2) - AB	8102855086	1980	1,7	16	G-1/2"
FC 144 (G3/4) - AB	8102855087	2400	1,7	16	G-3/4"
FC 178 (G1) - AB	8102855088	2940	1,7	16	G-1"
FC 212 (G3/4) - AB	8102855089	3540	2	16	G-3/4"
FC 297 (G1) - AB	8102855090	4980	2	16	G-1"
FC 476 (G1 1/4) - AB	8102855091	7920	3	16	G-1 1/4"
FC 545 (G1 1/2) - AB	8102855092	9090	3	16	G-1 1/2"
FC 765 (G2) - AB	8102855093	12780	4,9	16	G-2"
FC 1189 (G2) - AB	8102855094	19800	5,5	16	G-2"
FC 1444 (G2 1/2) - AB	8102855095	24060	10,5	16	G-2 1/2"
FC 1529 (G3) - AB	8102855096	25500	10,5	16	G-3"
FC 2125 (G3) - AB	8102857004	35400	11,5	16	G-3"
FC 2550 (G3) - AB	8102857005	42480	12,5	16	G-3"

FV



Pour une filtration plus poussée, le FV est nécessaire pour obtenir une filtration ISO de classe 1, jusqu'à 0,001 micron de particules.

Modèle	Numéro de pièce	l/m	KG	Pression de travail max. bar	Dimensions des raccords d'entrée et de sortie
FV 10 (G1/8) - AB	8102855097	180	0,25	20,7	G-1/8"
FV 25 (G1/4) - AB	8102855098	420	0,25	20,7	G-1/4"
FV 42 (G1/4) - AB	8102855099	720	0,6	20,7	G-1/4"
FV 54 (G3/8) - AB	8102855100	900	0,6	20,7	G-3/8"
FV 85 (G1/2) - AB	8102855101	1440	0,6	20,7	G-1/2"
FV 119 (G1/2) - AB	8102855102	1980	1,7	20,7	G-1/2"
FV 144 (G3/4) - AB	8102855103	2400	1,7	20,7	G-3/4"
FV 178 (G1) - AB	8102855104	2940	1,7	20,7	G-1"
FV 212 (G3/4) - AB	8102855105	3540	2	20,7	G-3/4"
FV 297 (G1) - AB	8102855106	4980	2	20,7	G-1"
FV 476 (G1 1/4) - AB	8102855107	7920	3	20,7	G-1 1/4"
FV 545 (G1 1/2) - AB	8102855108	9090	3	20,7	G-1 1/2"
FV 765 (G2) - AB	8102855109	12780	4,9	20,7	G-2"
FV 1189 (G2) - AB	8102855110	19800	5,5	20,7	G-2"
FV 1444 (G2 1/2) - AB	8102855111	24060	10,5	20,7	G-2 1/2"
FV 1529 (G3) - AB	8102855112	25500	10,5	20,7	G-3"
FV 2125 (G3) - AB	8102857006	35400	11,5	20,7	G-3"
FV 2550 (G3) - AB	8102857007	42480	12,5	20,7	G-3"

Séparateurs d'eau



WS

Les séparateurs d'eau ABAC de la gamme WS sont des partenaires parfaits pour prétraiter l'air très humide avant de le traiter avec un sécheur ou d'autres filtres.

Modèle	Numéro de pièce	l/m	KG	Pression de travail max. bar	Dimensions des raccords d'entrée et de sortie
WS 10 (G1/8) AB	8102855113	168	0,25	16	G-1/8"
WS 25 (G1/4) AB	8102855114	414	0,25	16	G-1/4"
WS 42 (G1/4) AB	8102855115	702	0,6	16	G-1/4"
WS 59 (G3/8) AB	8102855116	984	0,6	16	G-3/8"
WS 85 (G1/2) AB	8102855117	1416	0,6	16	G-1/2"
WS 119 (G1/2) AB	8102855118	1986	1,7	16	G-1/2"
WS 212 (G3/4) AB	8102855119	3534	1,7	16	G-3/4"
WS 297 (G1) AB	8102855120	4950	1,7	16	G-1"
WS 476 (G1 1/4) AB	8102855121	7932	3	16	G-1 1/4"
WS 545 (G1 1/2) AB	8102855122	9084	3	16	G-1 1/2"
WS 1189 (G2) AB	8102855123	19818	4,9	16	G-2"
WS 1444 (G2 1/2) AB	8102855124	24066	8	16	G-2 1/2"
WS 2550 (G3) AB	8102855125	42498	8	16	G-3"



Distribution de l'air

De l'Air. Partout. Toujours.

Calcul des dimensions du système de la tuyauterie d'air

Un système d'air comprimé efficace doit comprendre un réseau de canalisations bien conçu afin de minimiser la perte de pression d'air dans le réseau de distribution. ABAC peut vous aider à concevoir un système de tuyauterie adapté à vos besoins spécifiques afin de maximiser l'efficacité.

Les fuites dans le système de tuyauterie d'air peuvent engendrer des coûts élevés, il est donc important de les prévenir. Dans les petits réseaux d'air industriels, le taux de fuite moyen est de 5 %, tandis que dans les grands réseaux d'air industriels, les fuites peuvent être comprises entre 10 et 15 %, en fonction de la consommation d'air pendant la production.

Afin de planifier avec précision une canalisation d'air comprimé, les dimensions de la tuyauterie et les matériaux qui la composent doivent être examinés avec soin, en raison du risque potentiel de corrosion, qui peut entraîner des pertes de pression importantes.

Quatre étapes simples pour obtenir un système de tuyauterie d'air comprimé parfait :

- Sélectionnez le système de tuyauterie approprié en fonction de vos besoins en air comprimé.**
- Choisissez un anneau ou un tronçon de ligne selon vos besoins d'espace :** Un tronçon de ligne convient pour les sorties d'air comprimé individuelles et pour le pontage de petites distances. Si plusieurs prises d'air comprimé doivent être installées de part et d'autre d'un espace de travail, il est recommandé d'utiliser une ligne en anneau car la même pression est garantie sur tous les points de raccordement du réseau. Faire référence aux tableaux de la page suivante.
- Sélectionner les raccords de tuyauterie appropriés :** Les raccords à résistance sont nécessaires pour les systèmes d'air comprimé et une longueur de canalisation de remplacement doit être incluse pour chaque raccord. Ces longueurs peuvent être prises dans le tableau de la page suivante. Il est également important de prendre en compte le diamètre de la canalisation déjà calculé au point 2 lors du choix des raccords.

Exemple :	Longueur tuyau de remplacement	Longueur nominale
2 coudes ø 28 mm	1,5 m	3,0 m
5 Raccords en Té ø28 mm	2,0 m	10,0 m
Total		13,4 m

- Calculez le diamètre de votre réseau de tuyauterie :** Additionner la longueur nominale de la conduite à partir du point 2 et la longueur de remplacement des raccords à partir du point 3 pour déterminer la longueur totale. La longueur totale peut maintenant être utilisée pour calculer le diamètre de canalisation correct pour répondre à des exigences spécifiques, comme illustré dans les tableaux des pages suivantes.

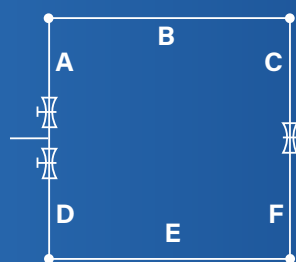

Distribution d'air comprimé avec ligne à boucle fermée

Pour le dimensionnement de la ligne en boucle, il faut tenir compte de la moitié de la longueur nominale de la ligne en boucle totale et de la totalité des besoins en air comprimé :

Longueur A B C = 250 m,
Longueur D E F = 250 m
Moitié de la longueur de la ligne en boucle fermée : 250 m

Données de conception pour les réseaux de tuyauterie

Remplacer les raccords par des longueurs de tuyauterie

Suppression de service 7 bars,
 Δp (max.) 0,2 bar, vitesse d'écoulement (max.) 10 m/s

Raccords	Comparable avec	3/8"	1/2"	3/4"	1"	1 1/4"	1 1/4"	1 1/2"	1 1/2"	2"	2 1/2"
Diam.	intérieur	12	14	18	24	28	32	38	38	50	63
Diam.	extérieur	15	18	22	28	32	40	40	50	63	80
Clapet à bille		0,1	0,2	0,3	0,4	0,5	0,5	0,6	0,6	0,7	0,8
Angle 45°		0,4	0,5	0,7	0,7	1,0	1,0	1,3	1,3	1,8	2,0
Angle 90°		0,7	1,0	1,3	1,5	2,0	2,0	2,5	2,5	3,5	4,0
Raccord en Té		0,8	1,0	1,5	2,0	2,5	2,5	3,0	3,0	4,0	5,0
Raccord de réduction 2d à d		0,4	0,5	0,5	0,6	0,7	0,7	0,8	0,8	1,0	1,5

Données de conception pour les réseaux de tuyauterie

- Les dimensions d'un tronçon de ligne : La longueur nominale totale de la ligne et les besoins totaux en air comprimé
- Les dimensions de la ligne en anneau : La moitié de la longueur nominale de la ligne et les besoins totaux en air comprimé

Tuyau polyamide (PA) / système enfichable 15-28 mm

Surpression de service 7 bars, Δp (max.) 0,2 bar, vitesse d'écoulement (max.) 10 m/s

Débit d'air comprimé :	Longueur du réseau de tuyauterie [m]														
	N[l/s]	N[l/min]	N[m³/min]	25	50	75	100	150	200	250	300	400	500	750	1,000
1,7	100	0,1	15	15	15	15	15	15	15	15	15	18	18	18	22
3,3	200	0,2	15	15	15	15	18	18	22	22	22	22	22	22	28
5,0	300	0,3	15	15	18	18	22	22	22	22	22	28	28	28	28
6,7	400	0,4	15	18	22	22	22	22	22	28	28	28	28	28	>28
8,3	500	0,5	18	22	22	22	22	22	28	28	28	28	28	>28	>28
12,5	750	0,8	22	22	22	28	28	28	28	>28	>28	>28	>28	>28	>28
16,7	1,000	1,0	22	28	28	28	28	>28	>28	>28	>28	>28	>28	>28	>28
25,0	1,500	1,5	28	28	28	>28	>28	>28	>28	>28	>28	>28	>28	>28	>28
33,3	2,000	2,0	28	>28	>28	>28	>28	>28	>28	>28	>28	>28	>28	>28	>28

Diamètre > 28 mm - voir les séries AIRnet PF/Noir

Tuyau aluminium/système enfichable 15-28 mm

Surpression de service 7 bars, Δp (max.) 0,2 bar, vitesse d'écoulement (max.) 10 m/s

Débit d'air comprimé :	Longueur du réseau de tuyauterie [m]														
	N[l/s]	N[l/min]	N[m³/min]	25	50	75	100	150	200	250	300	400	500	750	1,000
1,7	100	0,1	15	15	15	15	15	15	15	15	18	18	18	18	18
3,3	200	0,2	15	15	15	15	18	18	18	18	22	22	22	22	28
5,0	300	0,3	15	15	18	18	18	22	22	22	28	28	28	28	28
6,7	400	0,4	15	18	18	22	22	22	28	28	28	28	28	28	>28
8,3	500	0,5	18	18	22	22	22	28	28	28	28	28	28	>28	>28
12,5	750	0,8	18	22	22	28	28	28	28	28	>28	>28	>28	>28	>28
16,7	1,000	1,0	22	28	28	28	28	>28	>28	>28	>28	>28	>28	>28	>28
25,0	1,500	1,5	28	28	28	>28	>28	>28	>28	>28	>28	>28	>28	>28	>28
33,3	2,000	2,0	28	28	>28	>28	>28	>28	>28	>28	>28	>28	>28	>28	>28
50,0	3,000	3,0	28	>28	>28	>28	>28	>28	>28	>28	>28	>28	>28	>28	>28

Diamètre > 28 mm - voir les séries AIRnet PF/Noir

Tuyau en aluminium/AIRnet 20-158 mm

Surpression de service 7 bars, Δp (max.) 0,2 bar, vitesse d'écoulement (max.) 10 m/s

Débit d'air comprimé :	Longueur du réseau de tuyauterie [m]												
	N[l/s]	N[l/min]	N[m³/min]	50	100	150	300	500	750	1,000	1,300	1,600	2,000
3	200	0,2	20	20	20	20	20	20	20	20	20	20	25
8	500	0,5	20	20	20	25	25	25	25	40	40	40	40
14	800	0,8	20	20	25	25	40	40	40	40	40	40	40
19	1,200	1,2	20	25	25	40	40	40	40	40	40	40	40
28	1,700	1,7	25	25	40	40	40	40	40	40	50	50	50
42	2,500	2,5	25	40	40	40	40	40	50	50	50	50	63
69	4,000	4	40	40	40	50	50	63	63	63	63	63	63
97	6,000	6	40	40	50	50	63	63	63	63	80	80	80
139	8,000	8	40	50	50	63	63	63	80	80	80	80	100
208	13,000	13	50	63	63	63	80	80	100	100	100	100	100
278	17,000	17	50	63	63	80	80	100	100	100	100	100	158
347	21,000	21	63	63	80	80	100	100	100	100	158	158	158
417	25,000	25	63	80	80	100	100	100	100	158	158	158	158
486	29,000	29	63	80	80	100	100	100	158	158	158	158	158
556	33,000	33	63	80	80	100	158	158	158	158	158	158	158
694	42,000	42	80	80	100	158	158	158	158	158	158	158	158
833	50,000	50	80	100	100	158	158	158	158	158	158	158	158
972	58,000	58	80	100	100	158	158	158	158	158	158	200	200
1,111	67,000	67	100	100	158	158	158	158	158	158	200	200	200
1,250	75,000	75	100	158	158	158	158	158	158	158	200	200	200
1,389	83,000	83	100	158	158	158	158	158	158	200	200	200	200
1,528	92,000	92	100	158	158	158	158	158	200	200	200	200	200
1,667	100,000	100	100	158	158	158	158	158	200	200	200	200	200

Diamètre > 158 mm pas dans la gamme d'alimentation

Systeme de douilles 15-28 mm

Posé, étendu et modifié en un instant

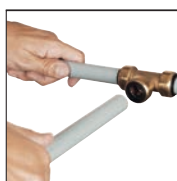

Gain de temps considérable grâce à un assemblage simple et rapide des tubes et des raccords



Un grand nombre de griffes de retenue en acier inoxydable maintiennent le tube en toute sécurité dans les connecteurs enfichables

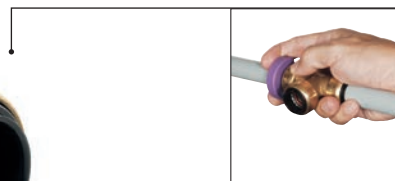

Systeme flexible pour un débranchement et un raccordement simples

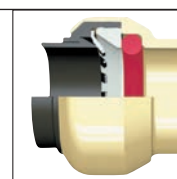

Joint torique résistant garantissant une étanchéité totale, même si l'air contient de l'huile

Pour les petits et moyens ateliers : Poser rapidement et facilement des réseaux de tuyauterie en quelques gestes avec le système de conduite AIRnet et étendre ou modifier des réseaux existants.

Le système enfichable flexible offre un large choix de connecteurs différents.

Les connecteurs enfichables « Click-it »

1 - La griffe de retenue en acier inoxydable offre un verrouillage fort pour retenir le tuyau en toute sécurité
2 - Joint torique résistant à l'huile pour une étanchéité totale, même avec de l'air comprimé contenant de l'huile
3 - Rondelle d'espacement pour centrer exactement le tuyau dans le raccord

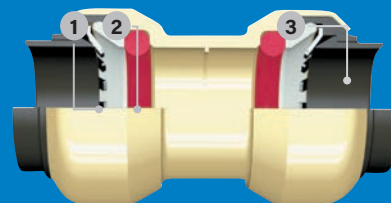

Systeme de tuyauterie innovant

Il n'est pas rare que les systèmes de tuyauterie d'air comprimé soient changés régulièrement. La tuyauterie innovante « click it » facilite au maximum les changements de tuyauterie, en permettant de détacher les connecteurs pour les réutiliser sans endommager la tuyauterie ou le connecteur.

1

Couper le tuyau à la bonne dimension :

Réalisez des coupes au millimètre près avec les coupe-tubes ABAC.



3

Raccorder les tuyaux à l'aide de connecteurs enfichables :

Lorsqu'il est inséré jusqu'à la butée, le tuyau est complètement étanche, ce qui permet une mise en place simple et rapide.



2

Ebavurer et chanfreiner la tuyauterie :

Veiller à ce que la tuyauterie et les raccords soient correctement raccordés.



4

Démontage rapide :

Le collier est enfoncé contre le connecteur et le tuyau peut être retiré du connecteur



Tuyaux en polyamide



- ▶ Sans silicone
- ▶ Tuyaux noirs résistants aux UV, adaptés à une installation en extérieur
- ▶ Polyamide (PA) pour une plus grande flexibilité
- ▶ Les coupe-tubes découpent les tuyauteries à la juste longueur en une seule coupe Poignée à revêtement caoutchouc

MODÈLE	Code article	Diam. Système				Longueur (m)	Unité d'emballage (pce.)	Description
		15	18	22	28			
Tuyau PA D15 25m	2813110000	●				25	1	Tube enroulé, gris ¹⁾
Tuyau PA D18 25m	2813210000		●			25	1	
Tuyau PA D22 25m	2813310000			●		25	1	
Tuyau PA D28 25m	2813410000				●	25	1	
Tuyau PA D15 5,7m	2813100000	●				5,7	1	Longueur des tuyaux, gris ²⁾
Tuyau PA D15 10m	2813120000	●				10	1	
Tuyau PA D18 5,7m	2813200000		●			5,7	1	
Tuyau PA D18 10m	2813220000		●			10	1	
Tuyau PA D22 5,7m	2813300000			●		5,7	1	Longueur des tuyaux, noir ²⁾
Tuyau PA D28 5,7m	2813400000				●	5,7	1	
Tuyau PA UV D15 25m	2813130000	●				25	1	
Tuyau PA UV D18 25m	2813230000		●			25	1	
Tuyau PA UV D22 25m	2813330000			●		25	1	Longueur des tuyaux, noir ²⁾
Tuyau PA UV D22 5,7m	2813320000			●		5,7	1	

1) Pression de service maximale pour le tuyau enroulé : 14 bars de -20 °C à ≤ +20 °C; 11 bars de +20 °C à ≤ +50 °C

2) Pression de service maximale pour les longueurs de tuyau : 16 bars de -20 °C à ≤ +20 °C; 11 bars de +20 °C à ≤ +50 °C



Tubes en alliage d'aluminium spécial

- ▶ Résistant aux UV et adapté à une installation en extérieur
- ▶ Sans silicone
- ▶ Idéal comme tuyau principal car léger, stable et facile à poser en utilisant peu de colliers de serrage
- ▶ Faible dilatation linéaire, idéal pour les grandes fluctuations de température
- ▶ Tuyau protégé par un revêtement extérieur











MODÈLE	Code article	Diam. Système				Longueur (m)	Unité d'emballage (pce.)	Description
		15	18	22	28			
Tuyau AL D15 5,7m	2813140000	●				5,7	2	Longueur des tuyaux, gris ¹⁾
Tuyau AL D18 5,7m	2813240000		●			5,7	1	
Tuyau AL D22 5,7m	2813340000			●		5,7	1	
Tuyau AL D28 5,7m	2813440000				●	5,7	1	

1) Pression de service maximale : 16 bars de -20 °C à ≤ +50 °C



Connecteur enfichable « Click-it » en laiton

- ▶ Matériau : Laiton
- ▶ Sans silicone
- ▶ Pression de service maximale : 16 bars de -20 °C à ≤ +50 °C
- ▶ Montage simple et rapide pour un gain de temps considérable
- ▶ Système flexible pour un débranchement et un raccordement simples
- ▶ Joint torique résistant en NBR garantit une étanchéité totale, même si l'air contient de l'huile
- ▶ Un grand nombre de griffes de retenue en acier inoxydable maintiennent le tube en toute sécurité dans les connecteurs enfichables

MODÈLE	Code article	Diam. Système				Unité d'emballage (pce.)	Description	
		15	18	22	28			
Raccord fileté D15 1/2 ISO7R m	2813101780	●				5		
Raccord fileté D18 3/4 ISO7R m	2813211780		●			5		
Raccord fileté D18 1/2 ISO7R m	2813201780		●			5	Raccord droit mâle enfichable	
Raccord fileté D22 3/4 ISO7R m	2813311780			●		5		
Raccord fileté D22 1/2 ISO7R m	2813301780			●		5		
Raccord fileté D28 1 ISO7R m	2813421780				●	5		
Raccord fileté D15 1/2 ISO228 f	2813101980	●				5		
Raccord fileté D18 1/2 ISO228 f	2813201980		●			5		
Raccord fileté D18 3/4 ISO228 f	2813211980		●			5	Raccord droit femelle enfichable	
Raccord fileté D22 1/2 ISO228 f	2813301980			●		5		
Raccord fileté D22 3/4 ISO228 f	2813311980			●		5		
Raccord fileté D28 1 ISO228 f	2813421980				●	5		
Manchon D15	2813100280	●				5		
Manchon D18	2813200280		●			5		
Manchon D22	2813300280			●		5	Raccord droit enfichable	
Manchon D28	2813400280				●	5		
Coude à 90 degrés D15	2813100380	●				5		
Coude à 90 degrés D18	2813200380		●			5	Connecteur à angle droit 90°	
Coude à 90 degrés D22	2813300380			●		5		
Coude à 90 degrés D28	2813400380				●	5		
Coude à 45 degrés D15	2813100480	●				2		
Coude à 45 degrés D18	2813200480		●			2	Connecteur angulaire 45°	
Coude à 45 degrés D22	2813300480			●		2		
Coude à 45 degrés D28	2813400480				●	2		
Coude à 90 degrés D15-1/ 2 ISO7R m	2813100381	●				2		
Coude à 90 degrés D18-1/ 2 ISO7R m	2813200381		●			2	Raccordement mâle coudé enfichable	
Coude à 90 degrés D22-3/ ISO7R m	2813310381			●		2		
Coude à 90 degrés D28-1 ISO7R m	2813420381				●	2		
Raccord en Té D15	2813100580	●				5		
Raccord en Té D18	2813200580		●			5		
Raccord en Té D22	2813300580			●		5		
Raccord en Té D28	2813400580				●	5		
Té de réduction D22 D15 D22	2813310780	●				2	Connexion enfichable en Té	
Té de réduction D22 D18 D22	2813320780		●			2		
Té de réduction D28 D22 D22	2813430781			●		2		
Té de réduction D28 D18 D28	2813420780		●			2		
Té de réduction D28 D22 D28	2813430780			●		2		
Adaptateur d'extrémité de tuyau D22-D15	2813316280	●				2		
Adaptateur d'extrémité de tuyau D22-D18	2813326280		●			2	Manchon de réduction enfichable	
Adaptateur d'extrémité de tuyau D28-D18	2813426280		●			2		
Adaptateur d'extrémité de tuyau D28-D22	2813436280			●		2		
Douille coulissante D15	2813100281	●				2		
Douille coulissante D18	2813200281		●			2	Douille coulissante	
Douille coulissante D22	2813300281			●		2		
Douille coulissante D28	2813400281				●	2		
Bouchon D15	2813100680	●				2		
Bouchon D18	2813200680		●			2	Capuchon	
Bouchon D22	2813300680			●		2		
Bouchon D28	2813400680				●	2		
Adapt. fileté D15-1/2 ISO7R m	2813101300	●				2	Adaptateur de raccordement	
Adapt. fileté D18-1/2 ISO7R m	2813201300		●			2	Remarque : il est obligatoire d'insérer une encoche dans la pièce de raccordement avec l'outil universel 2813024000 !	
Adapt. fileté D18-3/4 ISO7R m	2813211300		●			2		
Adapt. fileté D22-1/2 ISO7R m	2813301300			●		2		
Adapt. fileté D22-3/4 ISO7R m	2813311300			●		2		
Adapt. fileté D28-1 ISO7R m	2813421300				●	2		



Vanne d'arrêt d'air

- ▶ Joint NBR
- ▶ La fonction d'arrêt simple assure un haut degré d'efficacité énergétique et de sécurité du réseau d'alimentation
- ▶ Pour la fermeture de zones individuelles d'un tronçon, d'un anneau ou d'une ligne de sortie
- ▶ Connecteur non pré-assemblé

MODÈLE	Code article	Diam. Système			
		15	18	22	28
Clapet à bille D15 ¹⁾	2813105180	●			
Clapet à bille D18 ¹⁾	2813205180		●		
Clapet à bille D22 ¹⁾	2813305180			●	
Clapet à bille D28 ¹⁾	2813405180				●

1) Pression de service maximale : 16 bars de -20 °C à ≤ +50 °C

Aide au montage

MODÈLE	Code article	Diam. Système				Unité d'emballage (pce.)	Description	
		15	18	22	28			
Collier lyre D15	2813102200	●				25	Colliers lyre	
Collier lyre D18	2813202200		●			25		
Collier lyre D22	2813302200			●		25		
Collier lyre D28	2813402200				●	25		
Collier de serrage D15-D18	2813122200	●	●			25	Colliers de serrage	
Collier de serrage D22	2813322200			●		25		
Collier de serrage D28	2813422200				●	25		
Lanière de serrage pour colliers	2813002200					25	Lanière de serrage pour colliers	
Pincés de démontage D15	2813102800	●				1	Pincés de démontage	
Pincés de démontage D18	2813202800		●			1		
Pincés de démontage D22	2813302800			●		1		
Pincés de démontage D28	2813402800				●	1		
Clip de démontage D15	2813112800	●				5	Clip de démontage	
Clip de démontage D18	2813222800		●			5		
Clip de démontage D22	2813322800			●		5		
Clip de démontage D28	2813422800				●	5		



Outil de marquage et d'ébavurage

- Pour le chanfreinage et l'ébavurage de tubes en aluminium, le marquage des profondeurs d'insertion et l'entaillage des surfaces dures

MODÈLE	Code article
Cisaille	2813004000
2 lames de rechange pour cisaille	2813014000



Cisaille

- Pour la coupe de tuyaux PA, Ø max. 28 mm (à lame réversible)
- Avec fonction d'impact

MODÈLE	Code article
Coupe-tube D32	2813034000
Coupe-tube DF32 à molette de découpe	2813044000



Coupe-tube

- Pour tuyaux en aluminium et en acier inoxydable, diam. 15-32 mm

MODÈLE	Code article
Clapet à bille D15 ¹⁾	2813105180



Outil d'ébavurage

- Pour l'ébavurage de tuyaux en plastique, aluminium et acier inoxydable
- Pour diamètres intérieurs et extérieurs jusqu'à 35 mm

MODÈLE	Code article
Outil d'ébavurage D35	2813054000



Lame d'ébavurage

- Pour l'ébavurage du diamètre intérieur des tuyaux en aluminium

MODÈLE	Code article
Lame d'ébavurage	2813064000



Lubrifiant

- Pour une installation facile des tuyauteries d'air comprimé
- Sans silicone

MODÈLE	Code article
Lubrifiant	2813074000

Raccords pour tube 15-22 mm

Innovant et flexible - pour une plus grande efficacité économique

Sécurité

Un flux de refroidissement bien conçu pour une température réduite et une durée de vie plus longue



Installer des sorties d'air comprimé parfaites dans le système de tuyauterie pour chaque lieu de travail. Les raccords pour tuyaux polyvalents sont entièrement compatibles avec le système de tuyauterie AIRnet et divers éléments de fixation, et peuvent être étendus par l'installation de composants de sortie supplémentaires.

Un système flexible avec des possibilités inimaginables

Presque aucun autre système de tuyauterie n'est changé aussi souvent qu'un réseau d'air comprimé. Ce n'est pas un problème avec le système « Click it ». Le raccord peut être détaché facilement sans endommager le tuyau ou le connecteur. Toutes les pièces peuvent être réutilisées.

Longue durée et étanchéité permanente grâce aux inserts filetés en métal

Utilisation flexible comme entrée d'air, passage d'air, et boîtier de jonction d'air – certains même avec sortie arrière

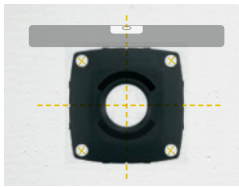

Montage simplifié
Les écrans des raccords de base servent également de gabarits de perçage et de supports pour les niveaux à bulle.



Economique
Permet de continuer à utiliser les raccords de base existants pour les extensions

Montage simple
par enlèvement des écran des raccords base et vissage sur les raccords supérieurs

Polyvalence extrême
Les raccords supérieurs sont disponibles en trois modèles différents

Protection des lignes
La sortie d'air est dirigée vers le bas pour éviter de plier les tuyaux flexibles

Aperçu des modèles :



MODÈLE	Code article	Sorties	Filetage
Boîtier raccord 2x1/2	2813002580	2	1/2"
Boîtier raccord 3x1/2	2813002581	3	1/2"
Boîtier raccord 4x1/2	2813002582	4	1/2"
Boîtier raccord 6x1/2	2813002583	6	1/2"
Boîtier raccord Alu 4x3/4 - 1/2	2813002505	4/1	3/4" / 1/2"

Boîtier raccord Supérieur 2x1/2	2813002680	2	1/2"
Boîtier raccord Supérieur 3x1/2	2813002681	3	1/2"
Boîtier raccord Supérieur 4x1/2	2813002682	4	1/2"

Cinq raccords de base avec deux à six sorties d'air peuvent être combinées avec trois raccords supérieurs avec deux à quatre sorties..

Si un seul raccord de base suffit au départ, l'écran inclus dans la fourniture y est fixé dessus. Si vos besoins en raccords augmentent, le système peut être étendu à tout moment en ajoutant un raccord supérieur sans avoir à démonter celui de base.

D'autres raccords de tuyaux peuvent être raccordés sans problème sur le côté par une tuyauterie courte ou un double raccord fileté. Si une sortie n'est plus nécessaire, il suffit de la verrouiller avec une vis de blocage.

Raccords multiples pour tubes Midi

Système Midi pour espaces restreints.

Monter le raccord multiple pour tubes selon vos exigences.

Des raccords base sont disponibles pour chaque système. Ceux-ci peuvent être équipés par la suite individuellement avec les sorties et les éléments nécessaires.



Boîtier raccord Mini 3/8 - 1/2 Boîtier raccord Mini 2x3/8 - 1/2 Boîtier raccord Mini 3/8 - 2x1/2



Raccords multiples pour tubes Midi

- ▶ Pour montage mural et au plafond
- ▶ Pression de service maximale : 16 bars de -20 °C à ≤ +50 °C
- ▶ Extrêmement polyvalent, avec des blocs d'entrée, des blocs de passage et des blocs de distribution d'extrémité

MODÈLE	Code article	Description
Boîtier raccord Mini 3/8 - 1/2	2813002700	
Boîtier raccord Mini 2x3/8 - 1/2	2813002701	Bloc de distribution d'extrémité Midi
Boîtier raccord Mini 3/8 - 2x1/2	2813002702	



Raccords multiples pour tubes Base

- ▶ Pour montage mural et au plafond
- ▶ Ecran amovible inclus, pouvant être utilisé comme gabarit de perçage
- ▶ Pression de service maximale : 16 bars de -20 °C à ≤ +50 °C
- ▶ Raccords de base avec connecteurs enfichables intégrés pour un raccordement simple de la tuyauterie

MODÈLE	Code article	Description
Boîtier raccord 2x1/2	2813002580	
Boîtier raccord 3x1/2	2813002581	Raccord pour tube Base G1/2"i
Boîtier raccord 4x1/2	2813002582	dimensions sans écran LxH : 85x85x45 mm,
Boîtier raccord 6x1/2	2813002583	avec écran hauteur 48 mm
Boîtier raccord Alu 4x3/4 - 1/2	2813002505	Raccord pour tube Base G1" Dimensions LxH : 90x90x53 mm



Raccords multiples pour tuyaux supérieurs

- ▶ Raccord supérieur incluant le matériel de fixation et d'étanchéité
- ▶ Pression de service maximale : 16 bars de -20 °C à ≤ +50 °C
- ▶ Exclusivement pour adapter un raccord Base

MODÈLE	Code article	Description
Boîtier raccord Supérieur 2x1/2	2813002680	
Boîtier raccord Supérieur 3x1/2	2813002681	
Boîtier raccord Supérieur 4x1/2	2813002682	Raccord pour tuyau Supérieur G1/2"

Tuyaux flexibles et équipement d'atelier

Pour un poste de travail parfaitement organisé



Pour un usage privé et des applications professionnelles en atelier - des tuyaux en tissu résistants, des tuyaux flexibles Super-Flex ou des tuyaux en polyuréthane durables pour chaque application. Pour une organisation optimale du poste de travail et un travail ergonomique - enrouleurs de tuyaux, unités d'alimentation et fourniture d'air et unités de traction.



2813930010
„résistant à l'huile“

2813930003

Tuyau flexible en PVC à armature textile

- ▶ Pression de service maxi 15 bars à 20 °C
- ▶ Particulièrement résistant à l'air comprimé contenant de l'huile

MODÈLE	Code article	Avec accouplement rapide et raccord	Pression maxi. (bar)	Diam. extérieur (mm)	Diam. intérieur (mm)	Longueur (m)
H PVC-QRC-E-15bar 11-6/5m	2813930000	Profil EURO	15	11	6	5
H PVC-QRC-U-15bar 11-6/5m	2813930005	Profil UNIVERSEL	15	11	6	5
H PVC-QRC-E-15bar 11-6/10m	2813930001	Profil EURO	15	11	6	10
H PVC-QRC-U-15bar 11-6/10m	2813930006	Profil UNIVERSEL	15	11	6	10
H PVC-15bar 11-6/25m	2813930015		15	11	6	25
H PVC-15bar 11-6/50m	2813930016		15	11	6	50
H PVC-QRC-E-15bar 15-9/5m	2813930002	Profil EURO	15	15	9	5
H PVC-QRC-U-15bar 15-9/5m	2813930007	Profil UNIVERSEL	15	15	9	5
H PVC-QRC-E-15bar 15-9/10m	2813930003	Profil EURO	15	15	9	10
H PVC-QRC-U-15bar 15-9/10m	2813930008	Profil UNIVERSEL	15	15	9	10
H PVC-15bar 15-9/25m	2813930017		15	15	9	25
H PVC-15bar 15-9/50m	2813930018		15	15	9	50
H PVC-QRC-E-15bar 18-13/10m	2813930004	Profil EURO	15	18	13	10
H PVC-QRC-U-15bar 18-13/10m	2813930009	Profil UNIVERSEL	15	18	13	10
H PVC-15bar 18-13/25m	2813930019		15	18	13	25
H PVC-15bar 18-13/50m	2813930020		15	18	13	50
H PVC-QRC-E-OR-15bar 15-9/10m	2813930010	Profil EURO	15	15	9	10
H PVC-OR-15bar 15-9/25m	2813930021		15	15	9	25



Tuyau Super-Flex

- ▶ Tuyau flexible en PVC à armature textile
- ▶ Pression de service maxi 15 bars à 20 °C
- ▶ Matériau extérieur renforcé pour une plus grande résistance au vieillissement et une protection contre l'air comprimé contenant de l'huile
- ▶ Extrêmement flexible, même à basse température

MODÈLE	Code article	Avec accouplement rapide et raccord	Pression maxi. (bar)	Diam. extérieur (mm)	Diam. intérieur (mm)	Longueur (m)
H PVC-QRC-E-SF-15bar 11-6/5m	2813930011	Profil EURO	15	11	6,3	5
H PVC-QRC-E-SF-15bar 11-6/10m	2813930012	Profil EURO	15	11	6,3	10
H PVC-SF-15bar 11-6/25m	2813930022		15	11	6,3	25
H PVC-SF-15bar 11-6/50m	2813930023		15	11	6,3	50
H PVC-QRC-E-SF-15bar 15-10/5m	2813930013	Profil EURO	15	15,5	10	5
H PVC-QRC-E-SF-15bar 15-10/10m	2813930014	Profil EURO	15	15,5	10	10
H PVC-SF-15bar 15-10/25m	2813930024		15	15,5	10	25
H PVC-SF-15bar 15-10/50m	2813930025		15	15,5	10	50
H PVC-SF-15bar 19-13/25m	2813930026		15	19	12,7	25
H PVC-SF-15bar 19-13/50m	2813930027		15	19	12,7	50
H PVC-SF-15bar 27-19/25m	2813930028		15	27	19	25
H PVC-SF-15bar 27-19/50m	2813930029		15	27	19	50



Version de tuyau flexible haute pression

- ▶ Tuyau flexible en PVC à filetages en polyester renforcé, âme de tuyau lisse et revêtement extérieur résistant aux UV
- ▶ Pression de service maxi 40 bars à 20 °C
- ▶ Version haute pression pour pression jusqu'à 40bars
- ▶ Particulièrement adapté pour le raccordement d'outils pneumatiques à l'extérieur
- ▶ Extrêmement flexible, même à basse température
- ▶ Pour une plage de température de -15 °C à +60 °C

MODÈLE	Code article	Pression maxi. (bar)	Diam. extérieur (mm)	Diam. intérieur (mm)	Longueur (m)
H PVC-SF-40bar 16-9/50m	2813930030	40	16	9	50
H PVC-SF-40bar 21-13/50m	2813930031	40	21	13	50



Tuyau flexible spiralé en polyamide

- ▶ Raccordement à joints pivotant (excepté 2813940000)
- ▶ Avec raccord rapide rotatif (uniquement QRC) et raccord enfichable, prêt à l'emploi
- ▶ Protection contre le pliage aux extrémités du tuyau spiralé pour une durée de vie prolongée et un débit d'air constant
- ▶ Particulièrement adapté aux unités de traction grâce à une force de rappel élevée

MODÈLE	Code article	Avec accouplement rapide et raccord	Pression maxi. (bar)	Diam. extérieur (mm)	Diam. intérieur (mm)	Longueur de travail (m)	Longueur étirée (m)
SH PA-QRC-E-8bar 8-6/5m	2813940000	Profil EURO	8	8	6	2,5	5
SH PA-QRC-E-8bar 8-6/7,5m	2813940001	Profil EURO	8	8	6	4	7,5
SH PA-QRC-E-8bar 8-6/15m	2813940002	Profil EURO	8	8	6	8	15
SH PA-QRC-U-8bar 8-6/5m	2813940004	Profil UNIVERSEL	8	8	6	2,5	5
SH PA-QRC-U-8bar 8-6/10m	2813940005	Profil UNIVERSEL	8	8	6	6	7,5
SH PA-QRC-U-8bar 8-6/15m	2813940006	Profil UNIVERSEL	8	8	6	8	15
SH PA-BJ-8bar 8-6/5m	2813940007	Profil à BAIONNETTE	8	8	6	2,5	5
SH PA-BJ-8bar 8-6/10m	2813940008	Profil à BAIONNETTE	8	8	6	6	7,5
SH PA-BJ-8bar 8-6/15m	2813940009	Profil à BAIONNETTE	8	8	6	8	15
SH PA-QRC-E-8bar 10-8/10m	2813940003	Profil EURO	8	10	8	6	10



Tuyau spiralé en polyuréthane

- ▶ Raccordement à joints pivotant
- ▶ Avec raccord rapide rotatif (Profil EURO) et raccord enfichable, prêt à l'emploi
- ▶ Protection contre le pliage aux extrémités du tuyau spiralé pour une durée de vie prolongée et un débit d'air constant
- ▶ Petit diamètre d'enroulement pour un gain de place
- ▶ Particulièrement résistant à l'abrasion et à haute résilience
- ▶ Aucune réduction de la section transversale restante lors du pliage

MODÈLE	Code article	Avec accouplement rapide et raccord	Pression maxi. (bar)	Diam. extérieur (mm)	Diam. intérieur (mm)	Longueur de travail (m)	Longueur étirée (m)
SH PUR-QRC-E-8bar 10-6,5/6m	2813940010	Profil EURO	8	10	6,5	4,8	6
SH PUR-QRC-E-8bar 10-6,5/7,5m	2813940011	Profil EURO	8	10	6,5	6	7,5
SH PUR-8bar 10-6,5/7,5m	2813940014		8	10	6,5	6	7,5
SH PUR-QRC-E-8bar 12-8/6m	2813940012	Profil EURO	8	12	8	4,8	6
SH PUR-QRC-E-8bar 12-8/7,5m	2813940013	Profil EURO	8	12	8	6	7,5
SH PUR-8bar 12-8/7,5m	2813940015		8	12	8	6	7,5
SH PUR-8bar 16-10/5m	2813940016		8	16	10	2,5	5
SH PUR-8bar 16-10/10m	2813940017		8	16	10	6	10



Unité de traction

- ▶ Compact, avec corps en aluminium robuste
- ▶ Arrêteur en caoutchouc à l'extrémité
- ▶ Pour tout type de dispositifs portatifs et d'outils
- ▶ Equipement complet avec câble de sécurité, bornier et mousqueton
- ▶ Grande flexibilité grâce à la tension du ressort sur le corps qui peut être utilisée pour régler et ajuster la capacité de charge requise

MODÈLE	Code article	Force portante (kg)	Longueur de la course (m)	Poids (kg)
EQ SST-0,4-1,0kg	2813960000	1	1,6	0,63
EQ SST-1,0-2,0kg	2813960001	2	1,6	0,67
EQ SST-2,0-3,0kg	2813960002	3	1,6	0,79
EQ SST-2,0-4,0kg	2813960003	4	2,5	2,85
EQ SST-4,0-6,0kg	2813960004	6	2,5	3
EQ SST-6,0-8,0kg	2813960005	8	2,5	3,1



Enrouleur de tuyau, automatique

- ▶ Tuyau d'air flexible résistant à l'abrasion avec ressort anti-pliage et dispositif de blocage du tuyau
- ▶ La fonction de blocage peut être désactivée
- ▶ Corps en plastique
- ▶ Avec mécanisme d'enroulement durable pour une utilisation quotidienne dans le commerce et l'industrie
- ▶ Entièrement équipé d'un raccord rapide et d'un long tuyau de raccordement avec raccord fileté enfichable, prêt à être raccordé
- ▶ Utilisation flexible avec grande étendue de pivotement
- ▶ Montage mural

MODÈLE	Code article	Pression maxi. (bar)	Diam. extérieur (mm)	Diam. Intérieur (mm)	Longueur extensible (m)	Poids (kg)
HR PVC-QRC-U-A-15bar 12-8/10m	2813950004	15	12	8	10	4
HR PVC-QRC-U-A-15bar 12-8/15m	2813950005	15	12	8	15	7,3
HR PVC-QRC-U-A-15bar 14-10/15m	2813950006	15	14	10	15	8,8
HR PVC-QRC-U-A-15bar 18-13/15m	2813950007	15	17,5	12,5	15	10,5



Accessoires pour enrouleur de tuyau, automatique

- ▶ Plus de sécurité grâce au ralentissement du tuyau lors de l'enroulement

MODÈLE	Code article	Accessoires
HR B 18-13/15	2813950008	pour HR PVC-QRC-U-A-15bar 18-13/15m (2813950007)



Enrouleur de tuyau, automatique

- ▶ Avec corps robuste en métal
- ▶ Avec accouplement rapide protégé
- ▶ Tuyau d'air flexible résistant à l'abrasion avec ressort anti-pliage et dispositif de blocage du tuyau
- ▶ Entièrement équipé d'un raccord rapide et d'un long tuyau de raccordement avec raccord fileté enfichable, prêt à être raccordé
- ▶ Utilisation flexible avec grande étendue de pivotement supérieure à 180°
- ▶ Pour montage mural et au plafond

MODÈLE	Code article	Pression maxi. (bar)	Diam. Extérieur (mm)	Diam. Intérieur (mm)	Longueur extensible (m)	Poids (kg)
H PVC-QRC-E-SF-15bar 11-6/5m	2813950002	15	12	8	9	5
H PVC-QRC-E-SF-15bar 11-6/10m	2813950003	15	12	8	15	6



Enrouleur de tuyau, manuel

- ▶ Corps en matière plastique résistant aux chocs
- ▶ Large rayon de travail grâce à un tuyau de 20 m
- ▶ Raccordement axial - de cette façon, le tuyau peut également être enroulé et déroulé pendant le fonctionnement
- ▶ Tuyau flexible en PVC à armature textile

MODÈLE	Code article	Pression maxi. (bar)	Diam. extérieur (mm)	Diam. intérieur (mm)	Longueur extensible (m)	Poids (kg)
HR PVC-QRC-U-M-15bar 15-9/20m	2813950000	15	15	9	20	3,9

Technique de raccordement et d'assemblage

Convivial et sûr

Pour tous les raccordements sur les outils, les tuyaux et les machines – du simple embout au coupleur rapide de sécurité plus complexe.



Raccords rapides de sécurité en acier

- ▶ Profil Eurostandard avec une largeur nominale de 7,6 pour un débit d'air extrêmement élevé
- ▶ Pression de service maxi 16 bars
- ▶ Sans silicone
- ▶ Travail en toute sécurité car le tuyau n'est pas éjecté lorsqu'il est débranché (effet coup de fouet), DIN EN ISO 4414 et DIN EN 983
- ▶ Acier galvanisé trempé pour une durée de vie prolongée
- ▶ Faible force d'accouplement pour un accouplement facile

MODÈLE *	Code article	Unité d'emballage (pce.)	Description
C QRC-SF-E-1/4"m	2813910018	5	Raccords rapides de sécurité à filetage extérieur
C QRC-SF-E-3/8"m	2813910019	5	
C QRC-SF-E-1/2"m	2813910020	5	
C QRC-SF-E-1/4"f	2813910021	5	Raccords rapides de sécurité à filetage intérieur
C QRC-SF-E-3/8"f	2813910022	5	
C QRC-SF-E-1/2"f	2813910023	5	
C QRC-SF-E-6mm	2813910024	5	Raccords rapides de sécurité avec buse tuyau flexible
C QRC-SF-E-9mm	2813910025	5	
C QRC-SF-E-13mm	2813910026	5	



Raccords rapides en acier à filetage extérieur

- ▶ Profil Eurostandard avec une largeur nominale de 7,6 pour un débit d'air extrêmement élevé
- ▶ Pression de service maxi 16 bars
- ▶ Sans silicone
- ▶ Acier galvanisé trempé pour une durée de vie prolongée
- ▶ Faible force d'accouplement pour un accouplement facile

MODÈLE *	Code article	Unité d'emballage (pce.)	Description
C QRC-S-E-1/4"m	2813910009	5	Raccords rapides à filetage extérieur
C QRC-S-E-3/8"m	2813910010	5	
C QRC-S-E-1/2"m	2813910011	5	
C QRC-S-E-1/4"f	2813910012	5	Raccords rapides à filetage intérieur
C QRC-S-E-3/8"f	2813910013	5	
C QRC-S-E-1/2"f	2813910014	5	
C QRC-S-E-6mm	2813910015	5	Raccords rapides avec buse tuyau flexible
C QRC-S-E-9mm	2813910016	5	
C QRC-S-E-13mm	2813910017	5	

* Quantité minimum de commande pour les revendeurs spécialisés : 5 unités

Conseil : N'utiliser que des raccords rapides en acier avec des embouts en acier trempé



Raccord fileté enfichable en acier

- ▶ Profil Eurostandard avec une largeur nominale de 7,6 pour un débit d'air extrêmement élevé
- ▶ Spécialement conçu pour être utilisé avec des raccords rapides en acier
- ▶ Acier galvanisé trempé pour une durée de vie prolongée

MODÈLE *	Code article	Unité d'emballage (pce.)	Description
C PN-S-E-1/4"m	2813910000	5	Raccord fileté enfichable en acier à filetage extérieur
C PN-S-E-3/8"m	2813910001	5	
C PN-S-E-1/2"m	2813910002	5	
C PN-S-E-1/4"f	2813910003	5	Raccord fileté enfichable en acier à filetage intérieur
C PN-S-E-3/8"f	2813910004	5	
C PN-S-E-1/2"f	2813910005	5	
C PN-S-E-6mm	2813910006	5	Raccord fileté enfichable en acier avec buse tuyau flexible
C PN-S-E-9mm	2813910007	5	
C PN-S-E-13mm	2813910008	5	

* Quantité minimum de commande pour les revendeurs spécialisés : 5 unités



Raccords rapides en laiton profil Euro

- ▶ Profil Européen standard
- ▶ NW 7.2
- ▶ Matériau : Laiton

MODÈLE	Code article	Unité d'emballage (pce.)	Description
C QRC-E-1/4"m	2813910027	10	Raccords rapides à filetage extérieur
C QRC-E-3/8"m	2813910028	10	
C QRC-E-1/2"m	2813910029	10	
C QRC-E-1/4"f	2813910030	10	Raccords rapides à filetage intérieur
C QRC-E-3/8"f	2813910031	10	
C QRC-E-1/2"f	2813910032	10	
C QRC-E-6mm	2813910033	10	Raccords rapides avec buse tuyau flexible
C QRC-E-9mm	2813910034	10	
C QRC-E-13mm	2813910035	10	
C 2QRC-E-3/8"f	2813910036	2	Distributeur à raccords rapides
C 3QRC-E-3/8"f	2813910037	2	



Embouts pour tuyau flexible

- ▶ Matériau : Laiton

MODÈLE	Code article	Unité d'emballage (pce.)	Description
C HN-U-1/4"m x 6mm	2813910054	5	Embout pour tuyau flexible à filetage extérieur
C HN-U-1/4"m x 9mm	2813910055	10	
C HN-U-3/8"m x 6mm	2813910056	5	
C HN-U-3/8"m x 9mm	2813910057	10	
C HN-U-3/8"m x 13mm	2813910058	10	
C HN-U-1/2"m x 6mm	2813910059	3	
C HN-U-1/2"m x 9mm	2813910060	10	Embout pour tuyau flexible à filetage intérieur
C HN-U-1/2"m x 13mm	2813910061	10	
C HN-U-1/4"f x 6mm	2813910062	10	
C HN-U-1/4"f x 9mm	2813910063	5	
C HN-U-3/8"f x 6mm	2813910064	10	
C HN-U-3/8"f x 9mm	2813910065	10	
C HN-U-1/2"f x 9mm	2813910066	10	Raccord de tuyau
C HN-U-1/2"f x 13mm	2813910067	10	
C HOC-U-6mm	2813910068	2	
C HOC-U-6mm	2813910069	2	



Colliers de serrage

- ▶ Acier
- ▶ Galvanisé et poli à 2 oreilles
- ▶ Gamme : 7 mm

MODÈLE	Code article	Unité d'emballage (pce.)
C HC-U-11-13mm	2813910047	10
C HC-U-13-15mm	2813910048	10
C HC-U-15-18mm	2813910049	10



Colliers à vis

- ▶ Acier, poli et galvanisé
- ▶ Gamme : 9 mm
- ▶ Filetage avec vis à empreinte cruciforme Phillips AF 7 mm

MODÈLE	Code article	Unité d'emballage (pce.)
C SC-U-10-16mm	2813910050	10
C SC-U-12-20mm	2813910051	10
C SC-U-16-25mm	2813910052	10
C SC-U-20-32mm	2813910053	10



Raccord fileté double

MODÈLE	Code article	Unité d'emballage (pce.)	Matériau	Filetage
C DN-U-1/4"m x 1/8"m	2813910070	5	Acier galvanisé	Avec cône intérieur
C DN-U-1/4"m x 1/4"m	2813910071	5	Acier galvanisé	Avec cône intérieur
C DN-U-3/8"m x 3/8"m	2813910073	5	Acier galvanisé	Avec cône intérieur
C DN-U-1/2"m x 1/2"m	2813910075	5	Acier galvanisé	Avec cône intérieur
C DN-U-3/8"m x 1/4"m	2813910072	5	Acier galvanisé	Avec cône intérieur
C DN-U-1/2"m x 3/8"m	2813910074	5	Acier galvanisé	Avec cône intérieur



Raccords de réduction

MODÈLE	Code article	Unité d'emballage (pce.)	Matériau	Filetage
C RE-U-1/4"m x 1/8"m	2813910076	5	Laiton	Avec filetage extérieur et intérieur
C RE-U-3/8"m x 1/4"m	2813910077	5	Laiton	Avec filetage extérieur et intérieur
C RE-U-1/2"m x 3/8"m	2813910078	5	Laiton	Avec filetage extérieur et intérieur



Raccord fileté de réduction

MODÈLE	Code article	Unité d'emballage (pce.)	Matériau	Filetage
C RN-U-1/4"m x 3/8"m	2813910079	10	Laiton	Avec filetage extérieur et intérieur
C RN-U-3/8"m x 1/2"m	2813910080	10	Laiton	Avec filetage extérieur et intérieur



Manchons

MODÈLE	Code article	Unité d'emballage (pce.)	Matériau
C MU-1/4"m	2813910081	10	Laiton
C MU-3/8"m	2813910082	10	Laiton
C MU-1/2"m	2813910083	10	Laiton

Unités de maintenance

Une excellente qualité d'air pour chaque application

Obtenir une qualité d'air comprimé maximale et un fonctionnement exceptionnel avec nos filtres et unités de maintenance – des pré-filtres et des micro-filtres jusqu'aux filtres à charbon actif.



Détendeur

- ▶ Avec bouton de réglage verrouillable
- ▶ Plage de réglage 0-12 bars
- ▶ Les caractéristiques standards comprennent : un manomètre
- ▶ Régulateur de pression à piston pour une grande fiabilité de fonctionnement
- ▶ Grande stabilité de la pression de réglage, même en cas de variation de la pression d'entrée ou du débit
- ▶ Montage indépendant du sens d'écoulement grâce à la possibilité de raccordement bilatéral du manomètre

MODÈLE	Code article	Débit (l/min)	Filetage de raccordement	Raccord pour manomètre	Dimensions (LxDxH)
FRL PR-1/4"f	2813920000	700	G 1/4"i	G 1/8"i	42x42x94
FRL PR-1/4"f NPT	2813920033	700	G 1/4"i	G 1/8"i	42x42x94
FRL PR-3/8"f	2813920001	2 500	G 3/8"i	G 1/8"i	60x60x130
FRL PR-3/8"f NPT	2813920034	2 500	G 3/8"i	G 1/8"i	60x60x130
FRL PR-1/2"f	2813920002	2 500	G 1/2"i	G 1/8"i	60x60x130
FRL PR-1/2"f NPT	2813920035	2 500	G 1/2"i	G 1/8"i	60x60x130
FRL PR-3/4"f	2813920003	5 600	G 3/4"i	G 1/4"i	80x80x184
FRL PR-3/4"f NPT	2813920004	5 600	G 3/4"i	G 1/4"i	80x80x184
FRL PR-1"f	2813920005	5 600	G 1"i	G 1/4"i	80x80x184
FRL PR-1"f NPT	2813920006	5 600	G 1"i	G 1/4"i	80x80x184



Séparateur d'eau avec filtre

- ▶ Filtre mécanique à deux étages avec 20 µm
- ▶ Drainage semi-automatique
- ▶ Accélération centrifuge de l'air comprimé pour une séparation efficace des particules de saleté et du condensat
- ▶ Fonction de filtrage en amont du détendeur

MODÈLE	Code article	Filetage de raccordement	Volume du réservoir de condensat (cm³)	Dimensions (LxDxH)
FRL WS-1/4"f	2813920007	G 1/4"i	10	42x42x156
FRL WS-1/4"f NPT	2813920036	G 1/4"i	10	42x42x156
FRL WS-3/8"f	2813920008	G 3/8"i	45	60x60x195
FRL WS-3/8"f NPT	2813920037	G 3/8"i	45	60x60x195
FRL WS-1/2"f	2813920009	G 1/2"i	45	60x60x195
FRL WS-1/2"f NPT	2813920038	G 1/2"i	45	60x60x195
FRL WS-3/4"f	2813920010	G 3/4"i	170	80x80x260
FRL WS-3/4"f NPT	2813920011	G 3/4"i	170	80x80x260
FRL WS-1"f	2813920012	G 1"i	170	80x80x260
FRL WS-1"f NPT	2813920013	G 1"i	170	80x80x260



Réducteur de pression pour filtre

- ▶ Avec bouton de réglage verrouillable
- ▶ Plage de réglage 0-12 bars
- ▶ Les caractéristiques standards comprennent un manomètre et un élément filtrant 20 µm
- ▶ Réunit dans une unité compacte les avantages techniques du réducteur de pression et du séparateur d'eau avec filtre.
- ▶ Régulateur de pression à piston pour une grande fiabilité de fonctionnement
- ▶ Montage indépendant du sens d'écoulement grâce à la possibilité de raccordement bilatéral du manomètre

MODÈLE	Code article	Débit (l/min)	Filetage de raccordement	Volume du réservoir de condensat (cm ³)	Dimensions (LxDxH)
FRL FPR-1/4" f	2813920014	700	G 1/4"i	10	42x42x190
FRL FPR-1/4" f NPT	2813920039	700	G 1/4"i	10	42x42x190
FRL FPR-3/8" f	2813920015	2 500	G 3/8"i	45	60x60x245
FRL FPR-3/8" f NPT	2813920040	2 500	G 3/8"i	45	60x60x245
FRL FPR-1/2" f	2813920016	2 500	G 1/2"i	45	60x60x245
FRL FPR-1/2" f NPT	2813920041	2 500	G 1/2"i	45	60x60x245
FRL FPR-3/4" f	2813920017	5 600	G 3/4"i	170	80x160x332
FRL FPR-3/4" f NPT	2813920018	5 600	G 3/4"i	170	80x160x332
FRL FPR-1" f	2813920019	5 600	G 1"i	170	80x160x332
FRL FPR-1" f NPT	2813920020	5 600	G 1"i	170	80x160x332



Nébulisateur d'huile

- ▶ Débit d'huile régulier pour une alimentation efficace des outils
- ▶ Réglage proportionnel de l'alimentation en huile par rapport au débit d'air pour une lubrification optimale, même à basse pression et à faible débit d'air
- ▶ Purification de l'huile en aval du réducteur de pression du filtre

MODÈLE	Code article	Filetage de raccordement	Volume réservoir d'huile (cm ³)	Dimensions (LxDxH)
FRL MO-1/4" f	2813920021	G 1/4"i	50	42x42x156
FRL MO-1/4" f NPT	2813920042	G 1/4"i	50	42x42x156
FRL MO-3/8" f	2813920022	G 3/8"i	150	60x60x195
FRL MO-3/8" f NPT	2813920043	G 3/8"i	150	60x60x195
FRL MO-1/2" f	2813920023	G 1/2"i	150	60x60x195
FRL MO-1/2" f NPT	2813920044	G 1/2"i	150	60x60x195
FRL MO-3/4" f	2813920024	G 3/4"i	379	80x80x260
FRL MO-3/4" f NPT	2813920045	G 3/4"i	379	80x80x260
FRL MO-1" f	2813920025	G 1"i	379	80x80x260
FRL MO-1" f NPT	2813920046	G 1"i	379	80x80x260



Unités de filtration

- ▶ Avec bouton de réglage verrouillable
- ▶ Plage de réglage 0-12 bars
- ▶ Les caractéristiques standards comprennent un manomètre et un élément filtrant 20 µm
- ▶ Système d'entretien complet comprenant un réducteur de pression du filtre et un nébulisateur d'huile (unité de filtration à 2 voies) ou un séparateur d'eau du filtre, un réducteur de pression et un nébulisateur d'huile (unité de filtration à 3 voies) prêt à fonctionner immédiatement
- ▶ Régulateur de pression à piston pour une grande fiabilité de fonctionnement

(unité de filtration à 2 voies 1/4", 3/8" et 1/2")			(unité de filtration à 3 voies 3/4" et 1")		
MODÈLE	Code article	Débit (l/min)	Version	Filetage de raccordement	Dimensions (LxDxH)
FRL FPR-MO-1/4"f	2813920026	700	double	G 1/4"i	84x42x190
FRL FPR-MO-1/4"f NPT	2813920047	700	double	G 1/4"i	84x42x190
FRL FPR-MO-3/8"f	2813920027	2 500	double	G 3/8"i	120x60x245
FRL FPR-MO-3/8"f NPT	2813920048	2 500	double	G 3/8"i	120x60x245
FRL FPR-MO-1/2"f	2813920028	2 500	double	G 1/2"i	120x60x245
FRL FPR-MO-1/2"f NPT	2813920049	2 500	double	G 1/2"i	120x60x245
FRL FPR-MO-3/4"f	2813920029	5 600	double	G 3/4"i	160x80x332
FRL FPR-MO-3/4"f NPT	2813920030	5 600	double	G 3/4"i	160x80x332
FRL FPR-MO-1"f	2813920031	5 600	double	G 1"i	160x80x332
FRL FPR-MO-1"f NPT	2813920032	5 600	double	G 1"i	160x80x332



Service & Après-vente

De l'Air. Partout. Toujours.

ABAC n'est pas seulement votre marque d'air comprimé de confiance

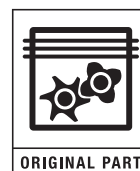

Les services que nous proposons

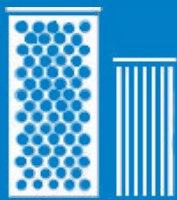

Pièces d'origine



Prestation d'origine

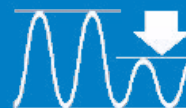

Optimisation

Les pièces d'origine font la différence

Les pièces d'origine représentent le support nécessaire pour que votre équipement fonctionne de manière fiable. En plus des pièces détachées de qualité, il inclut un service professionnel garanti par des professionnels formés en usine. C'est la valeur de nos pièces et prestations d'origine :

Application

L'attention est la raison d'être du service : un service professionnel assuré par des personnes compétentes, utilisant des pièces d'origine de haute qualité.

Confiance

La confiance se gagne en tenant nos promesses de performances fiables et ininterrompues et une longue durée de vie des équipements.

Efficacité

L'efficacité des équipements est garantie par un entretien régulier. L'efficacité de l'organisation de l'entretien est la façon dont les pièces d'origine et la maintenance font la différence.



Spécialement conçues

Les pièces d'origine sont spécifiquement conçues pour votre compresseur



Des performances fiables

Ils garantissent l'intégrité de votre système et la fiabilité de ses performances



Contrôle de la qualité

Ils font l'objet d'un contrôle qualité rigoureux de la part de votre marque de confiance



Coûts globaux

Prendre un risque avec des pièces génériques augmente vos coûts globaux



Efficacité énergétique

Protégez votre investissement avec des pièces d'origine et obtenez une efficacité énergétique maximale



Kits d'entretien

Bénéficiez des avantages de nos kits d'entretien complets

Les raisons d'utiliser les pièces d'origine ABAC

Réduire les coûts et économiser l'énergie

Un entretien de mauvaise qualité peut se solder par un coût supplémentaire, élevé et imprévisible, en raison de la défaillance d'un piston, de l'usure, du coût de la panne, de la durée de vie réduite et même de la contamination de l'alimentation en air comprimé.

Le respect des intervalles d'entretien et l'utilisation de pièces d'origine ABAC **augmente la durée de vie** de votre installation d'air comprimé, entraînant une perte de charge moyenne minimale, qui se traduit par des **économies d'énergie et plus de rentabilité**.

Pièces de rechange « d'origine » et services

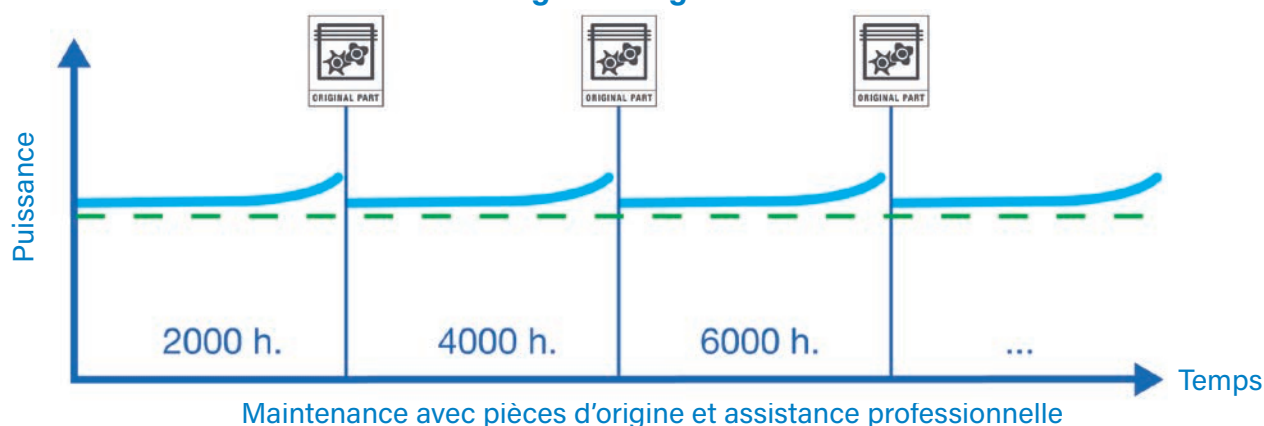

Sans pièces « d'origine » et services

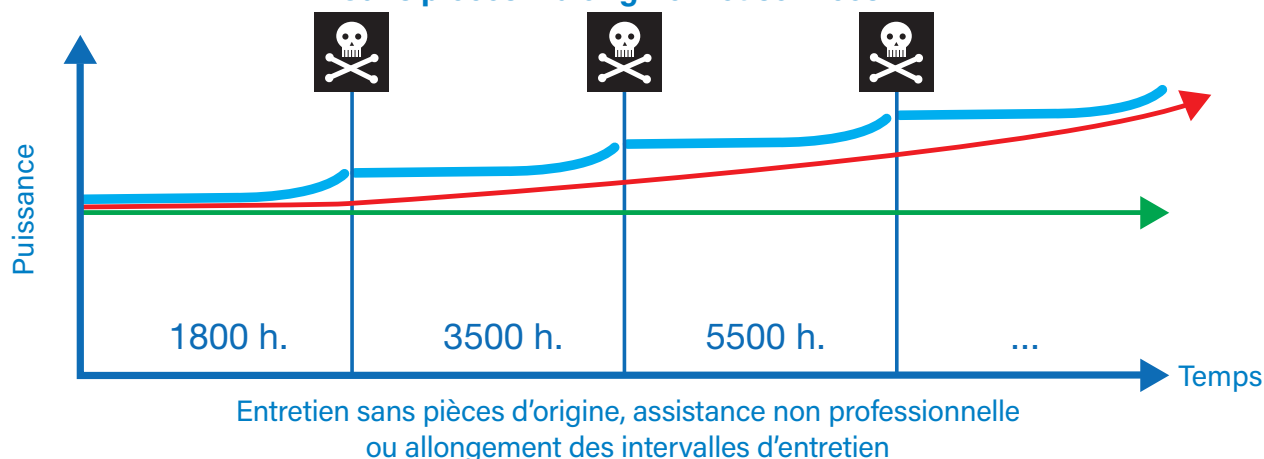

Obtenez des performances et une efficacité maximales

Une panne de votre compresseur serait non seulement coûteuse, mais pourrait également entraîner une réduction des activités et une perte de revenus. Avec ABAC Original Parts, vous pouvez augmenter la fiabilité de votre compresseur en réduisant le risque de panne. Optez pour votre assurance qualité !

Lubrifiants sur mesure

Assistance et kits

Avantages :

- ▶ Garantie du compresseur
- ▶ Performance et efficacité maximale
- ▶ Testé et approuvé pour toutes les applications & tous les environnements
- ▶ Prolongation de la durée de vie de votre compresseur
- ▶ Une maîtrise des coûts de maintenance

Les propriétés chimiques d'Altair sont spécifiquement conçues pour maximiser la fiabilité de chaque composant de votre compresseur.



HUILE POUR COMPRESSEUR À PISTON	Description	Q.té	Code article	Applications
	Altair Ultra	1L	1830065502	ABAC Tech Gamme industrielle
		5L	1830065503	
	ABAC PRO OIL	1 L	2236116963	Applications légères et de loisir (<500h/an) Applications professionnelles compresseur mono-étagé
	Altair	1 L	6215716300	Environnement industriel Fonctionnement en continu Industrie en général Bi-étagé
	Altair Plus	5 L	6215715800	Totalement synthétique, applications à usage intensif

L'utilisation de lubrifiants peu performants endommagera irréversiblement votre équipement et entraînera des coûts d'entretien et de réparation élevés.

L'utilisation des lubrifiants ABAC vous aidera à réduire les risques suivants :

- ▶ Défaillance du piston
- ▶ Usure des composants, augmentation des frottements, cavitations
- ▶ Réduction du refroidissement, des roulements et des composants
- ▶ Réduction des jeux critiques
- ▶ Corrosion
- ▶ Mauvais ph, détérioration des pièces, des joints et des éléments internes
- ▶ Détérioration de la couche de peinture sur les pièces internes (refroidisseurs, tuyauteries...)
- ▶ Baisse de performance, hausse de la consommation d'énergie
- ▶ Dépôts
- ▶ Coûts élevés dû à des entretiens imprévisibles
- ▶ Colmatage des filtres à air
- ▶ Augmentation de la consommation d'huile

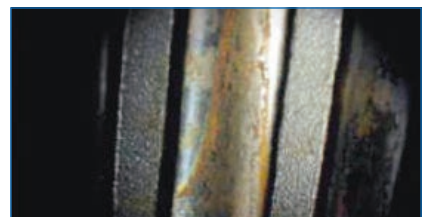
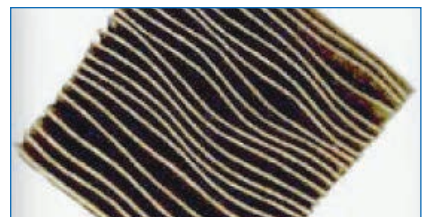
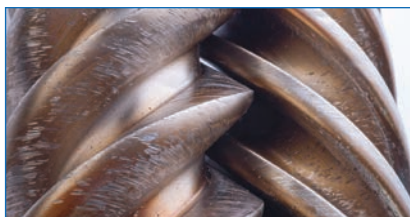
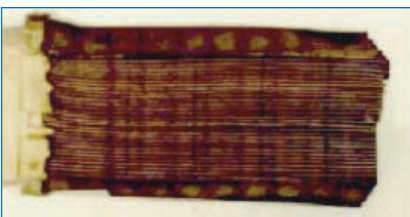

Dans les compresseurs, l'huile et l'air sont en contact étroit. Un brouillard de lubrifiant est exposé de manière répétée à de grands volumes d'air chaud, **créant ainsi des conditions d'oxydation idéales.**

Oxydation de l'huile

Causes

- Température de fonctionnement élevée
- Importante formation de dépôt
- Pas d'additifs pour disperser ou dégrader les produits d'oxydation et les acides organiques solubles



Durée de vie réduite de l'huile

Effet (boues)

- Formation de dépôts
- Épaississement de l'huile
- Laquage
- Changement de couleur

Additifs antioxydants qui retarde le processus d'oxydation, les dépôts et la formation d'acide, pour **prolonger la durée de vie de l'huile** et protéger les équipement pendant la période d'arrêt.

Vidange de l'huile nécessaire

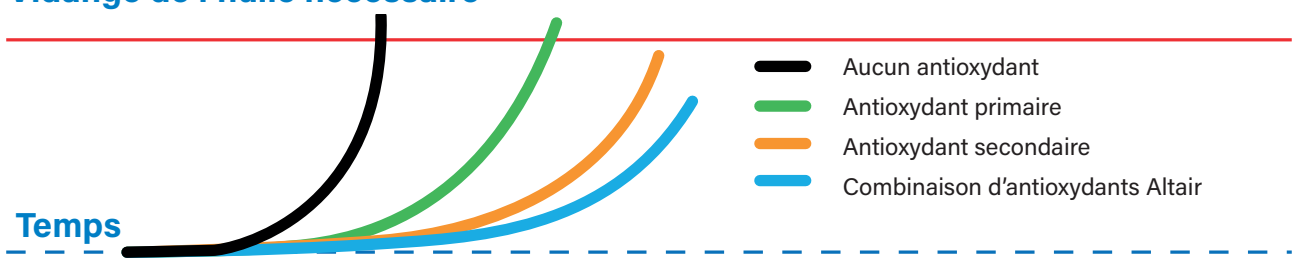

Pièces détachées ABAC Tech

Assistance et kits



Kit Filtre à air

GAMME	Modèle	Description	Code article
ATF-S	ATF-S 3	Kit entrée d'air ATF-S 3-4	2901320479
	ATF-S 4	Kit entrée d'air ATF-S 3-4	2901320479
ATF	ATF2, ATF3	Kit filtre	1503614361
	ATF5.5, ATF7.5, ATF10	Kit filtre	1503614362
ATL	ATL2, ATL3	Kit filtre	1503614361
	ATL5.5, ATL7.5, ATL10	Kit filtre	1503614362
ATH	ATH2, ATH3	Kit filtre	1503614361
	ATH5.5, ATH7.5, ATH10	Kit filtre	1503614362
	ATH15, ATH20	Kit filtre	1503614387

Huile

GAMME	Description	Code article
ATL, ATH	Altair Ultra 1L	1830065502
	Altair Ultra 5L	1830065503

Kit clapet

GAMME	Modèle	Description	Code article
ATF-S	ATF-S 3	Kit plaque de soupape ATF-S 3-4	2901320483
	ATF-S 4	Kit porte-clapet ATF-S 3-4	2901320483
ATF	ATF2, ATF3	Kit clapet	1503614363
	ATF5.5, ATF7.5, ATF10	Kit clapet 7HP, 10HP	1503614364
ATL	ATL2, ATL3	Kit clapet	1503614363
	ATL5.5, ATL7.5, ATL10	Kit clapet 7HP, 10HP	1503614364
ATH	ATH2, ATH3, ATH5.5	Kit clapet	1503614388
	ATH7.5, ATH10	Kit clapet	1503614389
	ATH15	Kit clapet	15036143690
	ATH20	Kit clapet	1503614391

Kit segment de piston

GAMME	Modèle	Description	Code article
ATF-S	ATF-S 3	Kit joint annulaire ATF-S 3	2901320474
	ATF-S 4	Kit joint annulaire ATF-S 4	2901320475
ATF	ATF2, ATF3	Kit segment de piston 2-3HP	1503614431
	ATF5.5, ATF7.5	Kit segment de piston 7-10HP	1503614432
	ATF10	Kit segment de piston 10HP	1503614433
ATL	ATL2, ATL3	Kit segment de piston	1503614369
	ATL5.5, ATL7.5	Kit segment de piston	1503614370
	ATL10	Kit segment de piston	1503614371
ATH	ATH2, ATH3	Kit segment de piston	1503614408
	ATH5.5	Kit segment de piston	1503614409
	ATH7.5-15, ATH10	Kit segment de piston	1503614410
	ATH7.5-20, ATH7.5-30	Kit segment de piston	1503614411
	ATH15-20, ATH20-20	Kit segment de piston 20 bars	1503614412
	ATH15-30, ATH20-30	Kit segment de piston 30 bars	1503614413

Pompes

Assistance et kits

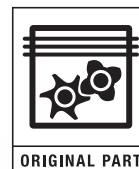

Tête de compression sans huile à entraînement direct

- ▶ Culasses et cylindres en aluminium avec de larges ailettes pour un meilleur refroidissement.
- ▶ Clapet à lamelles en acier inoxydable pour un excellent rendement
- ▶ Ventilation forcée avec convoyeur d'air pour une meilleure perte de chaleur.



OSS 20

Tête de compression lubrifiée à entraînement direct

- ▶ Faible absorption de courant.
- ▶ Moteur électrique monophasé avec protection thermique contre la surchauffe.
- ▶ Robuste, léger et compact.
- ▶ Test final à 100%.

MODÈLE	Code article
PUMP B15/O15	1129704342
PUMP L20	1129100245
PUMP L25P	1129102631
PUMP L30P	1129102621
PUMP OSS 10	1129741076
PUMP OSS 20	1129741077



L20



L25



L30P



V30

Tête de compression mono-étagée à entraînement par courroie

- ▶ Culasses en aluminium avec de larges ailettes pour un meilleur refroidissement.
- ▶ Carter d'huile plus grand pour une meilleure lubrification.
- ▶ Plaque porte-clapet spéciale avec une résistance à la charge plus élevée.



A29B BLU



A39B BLU



A29B-0

Tête de compression bi-étagée à entraînement par courroie

- ▶ Puissant, silencieux et sûr.
- ▶ Idéal pour les applications lourdes.
- ▶ Conçu pour une longue durée de vie.
- ▶ Faible consommation d'énergie.
- ▶ Pompes bi-étagées avec refroidissement intermédiaire entre les étages de compression.

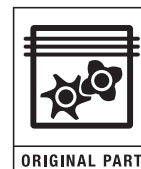

B4900

A49B

B5900B

MODÈLE	Code article
PUMP V30	1122020717
PUMP A29	4116090644
PUMP A29B	4116090646
PUMP A39	4116090649
PUMP A39B	4116090651
PUMP B26	1129705342
PUMP B26B	1129705343
GR.NS29/B4900 C/RC.FL.VL.	4116090005
GR.NS29S/B4900B CL.FL.VL.	6218739600
GR.B 5900B C/CL.FIL.VOL. (filtre économique)	6218740200
GR.B 5900B C/COLL.SIL.08 (filtre à bol)	4116090265
PUMP NS 39	6218739900
GR.B 6000 C/COLL.FIL.VOL. (Filtre en forme de champignon)	6218740100
GR.B 7000 C/COLL.FIL.VOL.	6218740000
GR.B6000 C/COL.FIL.SIL.04	6218741500
GR.B7000 C/COL.FIL.SIL.04	6218741600
PUMP NS 59/S-B 7900/S	6218740300
PUMP NS 89/B 8900 S/VOLANT	4116090002



B6000



B7000



B7900



BV8900

Pièces détachées compresseurs à piston

Kits performance

Composants du kit :

- ▶ Joints de culasse et plaque cylindre.
- ▶ Joints des refroidisseurs intermédiaires et final.
- ▶ Plaque porte-clapet assemblée (ou internes).
- ▶ Élément filtrant.
- ▶ Clapets antiretour internes.



Avantages :

- ▶ Un seul kit
- ▶ Prolongation de la durée de vie
- ▶ Rentabilité
- ▶ Instructions d'entretien détaillées
- ▶ Avec ou sans lubrifiant Altair agréé et certifié.
- ▶ Gestion des stocks facile et rentable

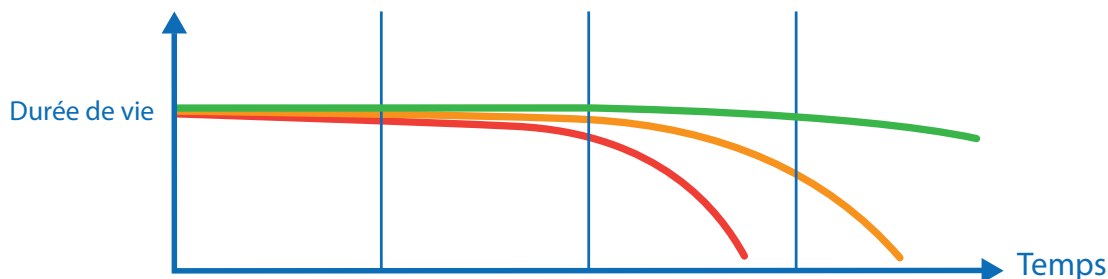

Kit de performance durée de vie accrue



-  Pièces de rechange d'origine et respect des intervalles d'entretien
-  Pièces de rechange d'origine et non-respect des intervalles de service
-  Pièces de rechange non authentiques et non-respect des intervalles de service

Kits d'entretien

Comment identifier le type de kit performance dont vous avez besoin :

- 1) Regardez les 3 premiers caractères sur l'étiquette de votre compresseur
- 2) Trouvez le kit performance approprié dans le tableau ci-dessous



POMPE	Description	Code article
Kit d'entretien OSS10/OSS20	Kit d'entretien	1129708084
Kit d'entretien A29/A29-0/A39/A39-0	Kit d'entretien	8973037657
Service kit B3900 & B4000	Kit d'entretien	8973037622
Service kit B49	Kit d'entretien	8973037624
Service kit A49B	Kit d'entretien	8973037939
Service kit B50	Kit d'entretien	8973037626
Service kit B59	Kit d'entretien	8973037628
Service kit B59 NEW	Kit d'entretien	8973037630
Service kit B60	Kit d'entretien	8973037632
Service kit B60 NEW	Kit d'entretien	8973037634
Service kit B60 SILENT	Kit d'entretien	8973037646
Service kit B70	Kit d'entretien	8973037636
Service kit B70 SILENT	Kit d'entretien	8973037648
Service kit NS39	Kit d'entretien	8973037638
Service kit NS59S	Kit d'entretien	8973037640
Service kit NS89	Kit d'entretien	8973037644

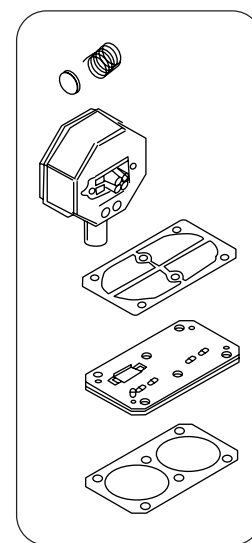

Kit light

POMPE	Description	Code article
Light kit OSS10/OSS20	Kit light	1129708083
Kit light A29/A29-0/A39/A39-0	Kit light	8973037864
Light kit A49B	Kit light	8973037941
Light kit B4900/NS29	Kit light	8973037867
Light kit NS39	Kit light	8973037875
Light kit B5900B	Kit light	8973037869
Light kit B6000	Kit light	8973037871
Light kit B6000 SILENT	Kit light	8973037881
Light kit B7000/B7900	Kit light	8973037873
Light kit B7000 SILENT	Kit light	8973037883
Light kit BV8900/NS89	Kit light	8973037879

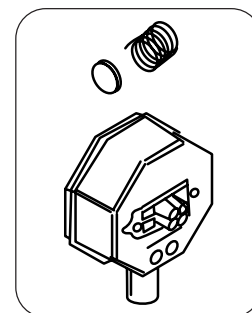

Kits d'entretien A29(B), A29B-0 et A39(B), A39B-0

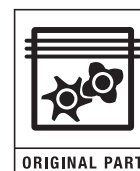

Kits Pièces détachées A29(B)

KIT DE COMPRESSION	Description	Code article
305	Filtre à air complet	2236112835
310	Kit culasse	2901325044
325	Kit plaque porte-clapet	2236112518
330	Kit de mise à jour	2901325046
335	Kit de joints	2901325045
340	Kit refroidisseur final	2236112794
345	Kit joints de cylindre	2236112434
350	Kit volant	2901325048
355	Kit bielle de piston mono-étagé	2236111619
360	Kit niveau d'huile	2901325049
365	Kit joints de carter	2236112437
KM1	Kit d'entretien	8973037864
PK1	Kit performance	8973037657

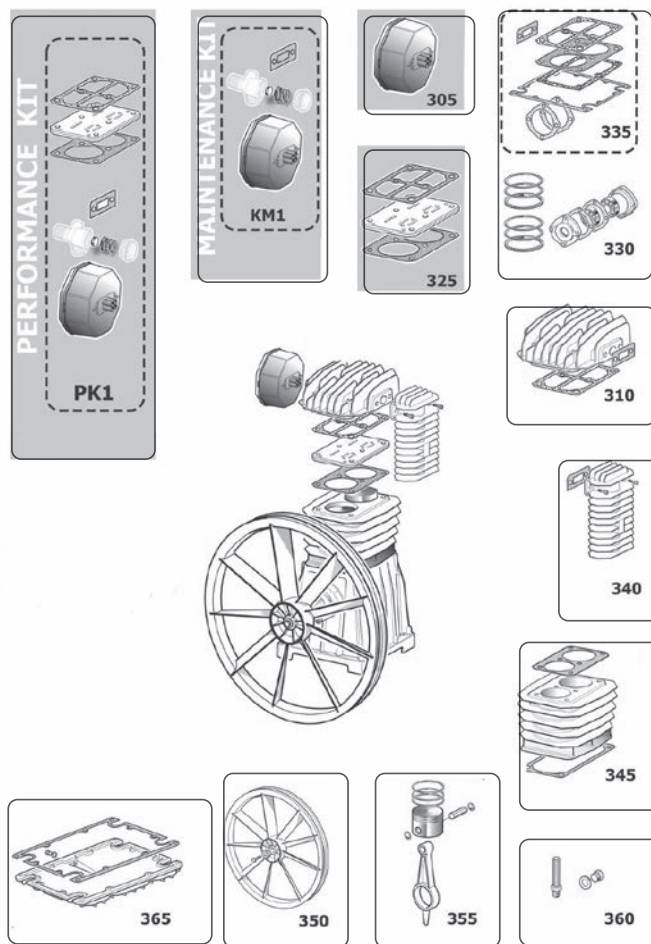

Kits Pièces détachées A39(B)

KIT DE COMPRESSION	Description	Code article
305	Filtre à air complet	2236112835
310	Kit culasse	2901325044
325	Kit plaque porte-clapet	2236112518
330	Kit de mise à jour	2901325046
335	Kit de joints	2901325045
340	Kit refroidisseur final	2236112794
345	Kit joints de cylindre	2236112435
350	Kit volant	2901325050
355	Kit bielle de piston mono-étagé	2236111620
360	Kit niveau d'huile	2901325049
365	Kit joints de carter	2236112438
KM1	Kit d'entretien	8973037864
PK1	Kit performance	8973037657

Kits Pièces détachées A29B-0

KIT DE COMPRESSION	Description	Code article
305	Filtre à air	2236112735
330	Kit de mise à jour	1129706833
335	Kit Joint	2901325045
KM1	Kit Performance Light	8973037864
PK1	Kit Performance	8973037657
HDK	Kit application à usage intensif	8973037952

Kits Pièces détachées A39B-0

KIT DE COMPRESSION	Description	Code article
305	Filtre à air	2236112735
330	Kit de mise à jour	1129706833
335	Kit Joint	2901325045
KM1	Kit Performance Light	8973037864
PK1	Kit Performance	8973037657
HDK	Kit application à usage intensif	8973037953

Kit d'entretien A49B

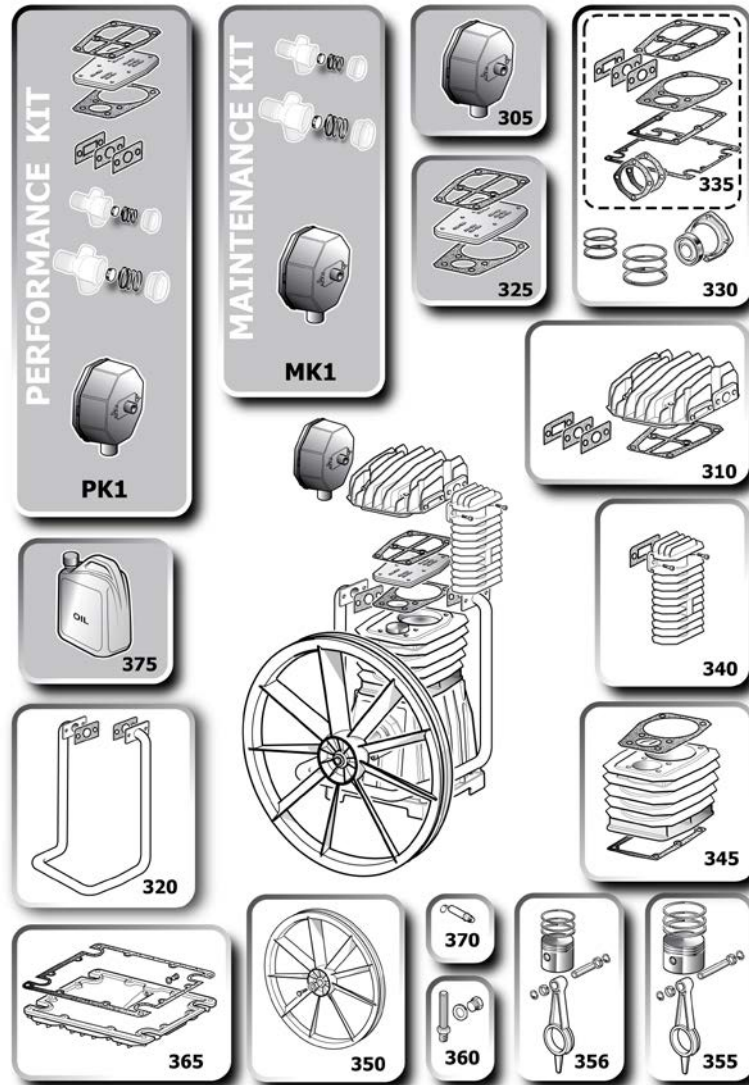

Kits Pièces détachées A49(B)

KIT DE COMPRESSION	Description	Code article
305	Filtre à air	2236113754
310	Kit culasse	2901320419
320	Kit de refroidissement	2901320421
325	Kit plaque porte-clapet	2236113917
330	Kit de mise à jour	2901320420
335	Kit de joints	8973037937
340	Kit refroidisseur final	2236112794
345	Kit cylindre	2236113914
350	Kit volant	2901325050
355	Kit bielle-piston LP	1129704957
356	Kit bielle-piston HP	1129704958
360	Kit niveau d'huile	2901325049
365	Kit conversion carter	2236112438
370	Kit soupape de sécurité	1127190235
KM1	Kit d'entretien light	8973037941
PK1	Kit performance	8973037939

Kits d'entretien B4900, B5900

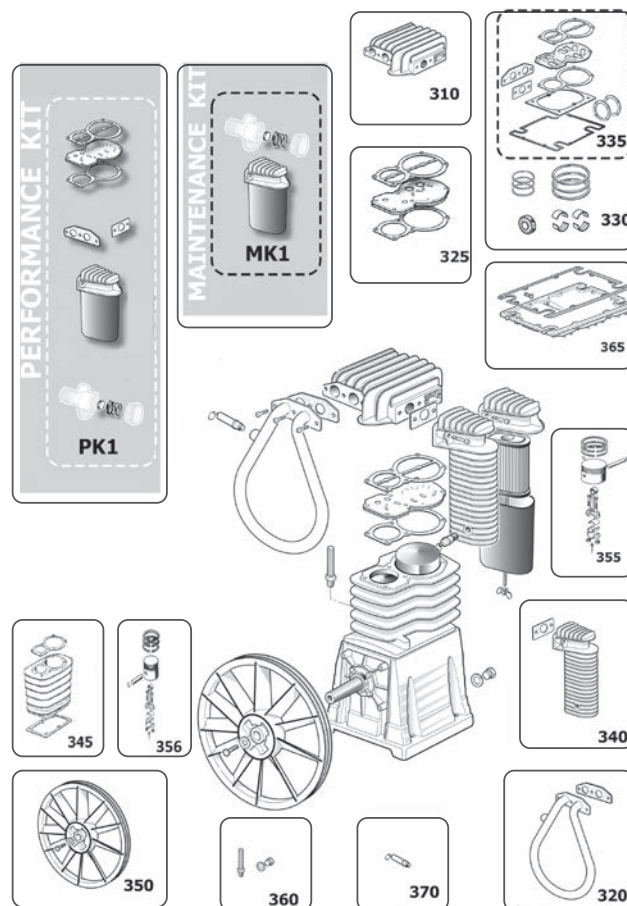
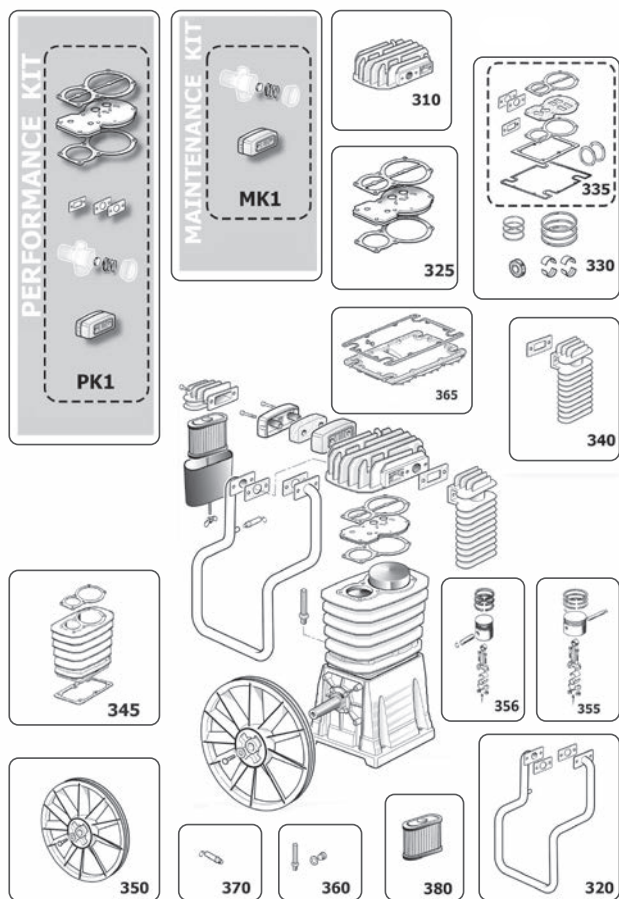
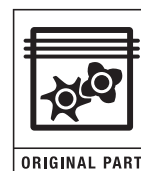

Kits Pièces détachées B4900

KIT DE COMPRESSION	Description	Code article
310	Kit culasse	2901324960
320	Kit refroidisseur intermédiaire	2901324961
325	Kit plaque porte-clapet	2236112796
330	Kit de mise à jour	6229017300
335	Kit de joints	8973035118
340	Kit refroidisseur final	2901324962
345	Kit joints de cylindre	2236112800
350	Kit volant	6229017600
355	Kit piston LP	2236112798
356	Kit piston HP	2236112797
360	Kit niveau d'huile	2901324950
365	Kit joints de carter	2236112799
370	Kit clapet	6210716600
380	Cartouche filtrante	8973035059
MK1	Kit d'entretien	8973037867
PK1	Kit performance	8973037624

Kits Pièces détachées B5900

KIT DE COMPRESSION	Description	B59 - 6218740200
310	Kit culasse	2901324964
320	Kit refroidisseur intermédiaire	2901324965
325	Kit plaque porte-clapet	2236112801
330	Kit de mise à jour	6229026900
335	Kit de joints	8973037264
340	Kit refroidisseur final	2901324966
345	Kit vis joints de cylindre	2236112805
350	Kit volant	6229028500
355	Kit piston LP	2236112803
356	Kit piston HP	2236112802
360	Kit niveau d'huile	2901324952
365	Kit joints de carter	2236112804
370	Kit clapet	6229020200
MK1	Kit d'entretien	8973037869
PK1	Kit performance	8973037628
345	Kit joints de cylindre	2236112800
350	Kit volant	6229017600

B7000 et B6000 Kits d'entretien

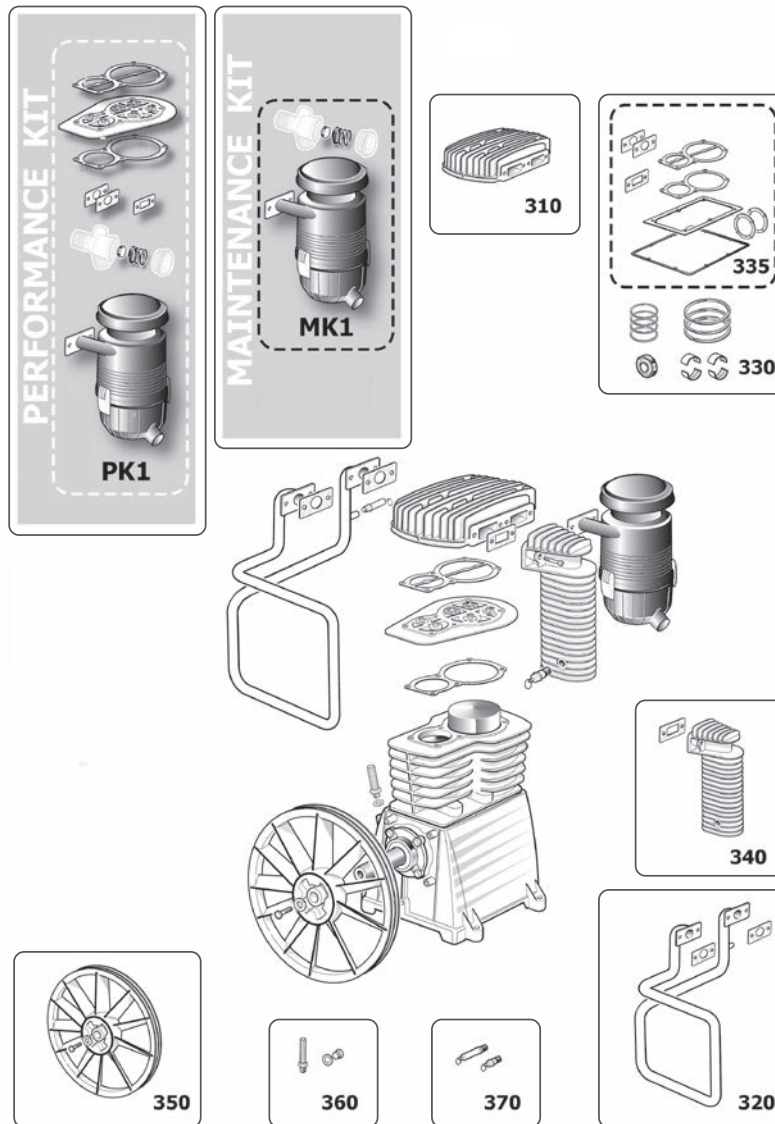

Kits Pièces détachées B6000

KIT DE COMPRESSION	Description	B60 - 6218740100
310	Kit culasse	2901324967
320	Kit refroidisseur intermédiaire	2901324968
330	Kit de mise à jour	6229027600
335	Kit de joints	8973035123
340	Kit refroidisseur final	2901324966
350	Kit volant	6229028500
360	Kit niveau d'huile	2901324952
370	Kit clapet	6229020200
MK1	Kit d'entretien	8973037871
PK1	Kit performance	8973037632

Kits Pièces détachées B7000

KIT DE COMPRESSION	Description	B70 - 6218740000
310	Kit culasse	2901324969
320	Kit refroidisseur intermédiaire	2901324970
330	Kit de mise à jour	6229028200
335	Kit de joints	8973035130
340	Kit refroidisseur final	2901324966
350	Kit volant	6229028500
360	Kit niveau d'huile	2901324953
370	Kit clapet	6229020200
MK1	Kit d'entretien	8973037873
PK1	Kit performance	8973037636

Filtres à air

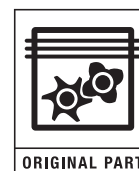

CODE ARTICLE	Code article KIT light	Description	Filtre cplmet	Filtre à air à cartouche
	-	Kit filtre à air O10P / V30	2234900038	
	-	Kit filtre à air O20P	2234900042	
	-	Kit filtre à air L25P / L30P	1124080140	
	-	Filtre G3 / 8	1129703717	
6229020700	-	Kit filtre à air L20 / FC2	-	-
	-	Filtre à air B26 / B26B / L20	1124080137	
8973037821	-	Kit filtre à air O20P / OM231	-	-
2901323013	-	Élément filtrant B2 / 3/4900 (bol)	-	8973035059
2236102105	-	Filtre B 2/3/4000	-	
6211471600	-	Filtre B 5900/6000 (rectangulaire)	-	8973035122
-	8973037620	Kit filtre B2800 / B3800	6229020500	-
-	8973037864	Kit filtre à air A29/A29-0/A39/A39-0	2236112835	-
2236113754	-	Filtre à air A49B		
-	8973037867	Filtre B 4900 / NS29 (rectangulaire)	6211471500	8973035119
-		Filtre NS39	6211471900	
-	8973037875	Élément filtrant à bain d'huile 6000 / NS39 (bol avec support de filtre)	2901323130	8973035036
-		Filtre B 5900 (bol)	6211475800	
-	8973037869	Élément filtrant B5900 (bol avec support de filtre)	2236102168	6211452400
-	8973037871	Filtre à air B6000 ASS. 2011	2236110427	
-	8973037873	Filtre à air B7000 / B7900 ASS. 2011	2236110428	8973015500
-	8973037881	Filtre B 6000 SILENT 04	6211475900	8973037390
-	8973037883	Filtre B 7000 SILENT 0	6211475901	8973037390
-	8973037879	Filtre BV8900 / NS89	6211471900	-

Plaques porte-clapet

CODE ARTICLE	Code article KIT Performance	Description
1129700177	-	Kit Plaques porte-clapet B15/O15
1124080116	-	Kit Plaques porte-clapet B20
1124080123	-	Kit Plaques porte-clapet L20/L25P/L30P
2236108137	-	Kit Plaques porte-clapet D240 - D3
2236108136	-	Kit Plaques porte-clapet D260 - D4
2236109961	-	Kit Plaques porte-clapet F1 310
6229025100	-	Kit Plaques porte-clapet FC2
2236112518	-	Kit Plaques porte-clapet PAT24 - A29 / PAT38 - A39
	1124080112	Kit Plaques porte-clapet V30
	1124080150	Kit Plaques porte-clapet B26/B26B
2236113917	-	Kit plaque porte-clapet 49B
-	8973037624	Kit Plaques porte-clapet B4900
-	8973037628	Kit Plaques porte-clapet B5900B
-	8973037632	Kit Plaques porte-clapet B6000
-	8973037636	Kit Plaques porte-clapet B7000
-	8973037638	Kit Plaques porte-clapet NS39
-	8973037640	Kit Plaques porte-clapet B7900 - NS59S
-	8973037644	Kit Plaques porte-clapet BV8900 - NS89



Kit de mise à jour

CODE ARTICLE	Modèle
2901324933	Kit de mise à jour 2800
2901324900	Kit de mise à jour 3800
2901325045	Kit de mise à jour A29/NS12 - A39/NS19
1129706833	Kit de mise à jour A29B-0/A39B-0
2901320420	Kit de mise à jour A49B
6229017300	Kit de mise à jour B4900/NS29S
6229026900	Kit de mise à jour B5900B
6229027600	Kit de mise à jour B6000
6229018500	Kit de mise à jour NS39
6229028200	Kit de mise à jour B7000
6229019800	Kit de mise à jour B7900/NS59
2901324956	Kit de mise à jour BV8900/NS89

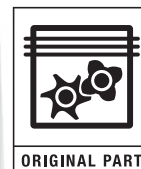
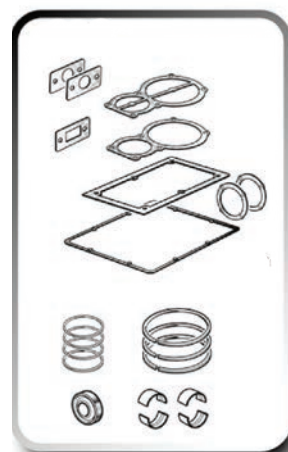

Kit niveau d'huile

CODE ARTICLE	Modèle
6229021000	Kit niveau d'huile 2800/3800 - NS11/NS18
1127180012	Indicateur niveau d'huile 3/8 - B26/B26B
2901324950	Kit niveau d'huile B4900/NS29S
2901325049	Kit niveau d'huile A29/A39/A49B
2901324954	Kit niveau d'huile NS39
2901324952	Kit niveau d'huile B6000/B5900B
2901324953	Kit niveau d'huile KIT 7000
2901324955	Kit niveau d'huile B7900/NS59
2901324959	Kit niveau d'huile BV8900/NS89



Kit de joints

CODE ARTICLE	Modèle
1124080122	Kit de joints B20
1124080138	Kit de joints L20
1124080147	Kit de joints V30
1124080208	Kit de joints B26/B26B
1124080191	Kit de joints L25P/L30P
2236108150	Kits de joints papier F1 260 - D4
2236108151	Kits de joints papier F1 310
2236108152	Kits de joints papier F1 D3
6229023600	Kits de joints papier B2800/B2800I/B3800
2901325045	Kit de joints A29/A29B-0/A39/A39B-0
6229023700	Kits de joints papier F1/OM 241
6229023800	Kits de joints papier FC 2
8973035112	Jeu de joints complet B4000
8973035118	Jeu de joints complet B4900 / NS29S
8973037937	Kits de joints A49B
8973035123	Kits de joints B6000
8973035130	Jeu de joints complet B7000
8973037264	Jeu de joints complet B5900 / 5900B NEW
8973037265	Jeu de joints complet NS 59 / S

Courroie pour compresseurs d'air à piston

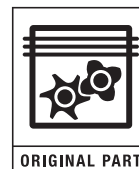

POMPE	Puissance CV	Diamètre volant mm	Diamètre poulie mm	tr/mn	Courroie	Code article	Q.té
B 2800	2	280	90	938	Courroie A50	6214629600	1
B 2800	2	280	110	1147	Courroie A51	6214629700	1
B26	2	300	140	1400	Courroie A46	1127370006	1
B 2800B	2	280	90	938	Courroie A50	6214629600	1
B 2800B	3	280	120	1251	Courroie A52	6214630100	1
B 2800B	3	280	160	1668	Courroie A53	0367102100	1
B 2800B	3	280	160	1668	Courroie A53	0367102100	1
B26B	3	300	160	1600	Courroie A47	1127370105	1
B 2800I	2	280	140	1459	Courroie A52	6214630100	1
B 2800I	2	280	150	1564	Courroie A53	0367102100	1
B 3800	3	350	130	1084	Courroie A56	6214631600	1
B 3800	4	350	160	1334	Courroie A58	0367108100	1
A29	2	323	90	1075	Courroie A53	0367102100	
A29B	2	323	90	1075	Courroie A53	0367102100	
A29B	2	323	110	1075	Courroie A55	6214631100	
A29B	3	323	130	1300	Courroie A59	6214632100	
A29B	3	323	160	1300	Courroie A57	2236100519	
A39/A39B	3	383	130	1050	Courroie A59	6214632100	
A39B	3	383	130	1050	Courroie A59	6214632100	
A39B	4	383	150	1300	Courroie A59	6214632100	
A49B							
A49B							
A49B							
A49B							
B 4900	4	350	160	1303	Courroie A59	6214632100	
B 5900	5,5	430	180	1193	Courroie A72	0367103000	2
B 6000	5,5	430	140	928	Courroie A70	6214634300	2
B 6000	7,5	430	200	1326	Courroie A72	0367103000	2
B 7000	7,5	430	140	928	Courroie A70	6214634300	2
B 7000	10	430	200	1326	Courroie A72	0367103000	2
B 8900	20	630	200	905	Courroie SPA	2236100525	2

VÉRIFIER
EN FONCTION
DE LA MACHINE

Pressostats

Pressostats

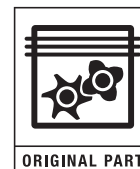

ORIGINAL PART

TYPE	Code article	Description	Compresseur
Entraînement Direct	8973036418	Kit instruments 24-5L RC	Pole Position et Montecarlo RC
	1129701904	Pressostats 8 BARS	B15/B20
	1129702262	Pressostats 8 BARS MINI	O15
	8973037679	Pressostats	Start, Pole Position et Montecarlo O15
	1127250074	Pressostats 8 BARS	O20P, O10P, L30PO20P, O10P, L30P
	8973035964	Pressostats 4V 1/4 C/VALV SC.	Start O20P/L20
	1129700388	Pressostats 10 BARS	L20/L25PL30P
	8973037572	Pressostats 4V 3/8 C/VALVTYPE 2	Pole Position et Montecarlo L20
	8973037699	Pressostats	Pole position, Montecarlo O20P-L20P-L30P et ESTORIL L30P
Courroie mono-étagée	6256396900	Pressostats 3/8	2 cv (aussi versions silencieuses)
	2236106647	Pressostats 3/8+ MDR1	3 cv monophasé (aussi GV34 et versions silencieuses)
	1127250036	PR.CONDOR MDR2/11	3 cv monophasé
	1127250024	Pressostats NEMA 4 VOIES	3 cv monophasé
	1127250074	Pressostats 8BARS	3 cv monophasé
Courroie bi-étagée	2236112288	Pressostats 4V 3/8+MDR3/11-R3/6 3 10B	3 cv triphasé (aussi versions silencieuses 2 - 3 cv)
	2236112290	Pressostats 4V 3/8+MDR3/11-R3/10 10B	4/5,5 cv (aussi versions silencieuses)
	2236112292	Pressostats 4V 3/8+MDR3/11-R3/16 10B	7,5 cv
	2236100438	Pressostats 1/4 MDR3/11-R3/20	10 cv
	1089038953	MDR4S/11 G 1/2	15/20 cv et Tandem
	2236100425	Pressostats 4VOIES 3/8MDR2/11 INT.8B	5,5/7,5/10 cv à démarrage étoile-triangle
	2236100427	Pressostats 1/4+ MDR4S/11	7,5/10 cv silencieux (aussi versions à démarrage étoile-triangle)
	2236100426	Pressostats 1/4+ MDR4S/16	7,5/10 cv 15 bars
	2236111839	Kit Control BOX-PAN.SIL R3/10	Produits silencieux avant 2011 avec pressostat code 6256397400
2236111841	Kit Control BOX-PAN.SIL.R3/16	Produits silencieux avant 2011 avec pressostat code 2236100457	
2236111843	Kit Control BOX-PAN.SIL.R3/20	Produits silencieux avant 2011 avec pressostat code 6256396300	

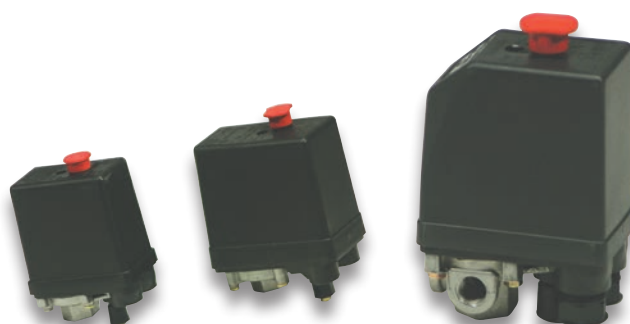

Pièces détachées pour compresseurs d' à vis

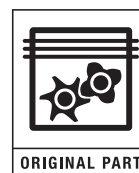

L'utilisation de lubrifiants peu performants endommagera irréversiblement votre équipement et entraînera des coûts d'entretien et de réparation élevés.



L'utilisation des lubrifiants ABAC vous aidera à réduire les risques suivants :

- ▶ Défaillance de l'élément de compression
- ▶ Usure des composants, augmentation des frottements, cavitations
- ▶ Réduction du refroidissement, surchauffe des roulements, de l'élément de compression, composants
- ▶ Réduction des jeux critiques
- ▶ Corrosion
- ▶ Mauvais ph, détérioration des pièces, des joints et des éléments internes
- ▶ Détérioration de la peinture sur les pièces internes (refroidisseurs, tuyauteries,...)
- ▶ Baisse de performance, hausse de la consommation d'énergie
- ▶ Dépôts
- ▶ Coûts élevés dû à des entretiens imprévisibles
- ▶ Colmatage du filtre à huile, du séparateur et des filtres à air en aval
- ▶ Réduction de la plage de fonctionnement.

Dans les compresseurs, l'huile et l'air sont en contact étroit. Un brouillard de lubrifiant est exposé de manière répétée à de grands volumes d'air chaud, ce qui constitue des conditions d'oxydation idéales.

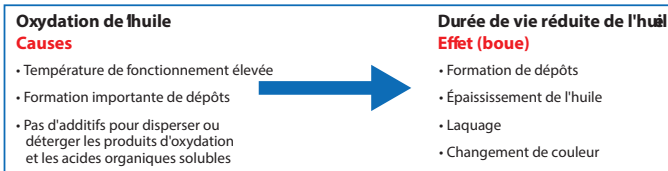

Les additifs anti-oxydants retardent le processus d'oxydation, la formation de dépôts et d'acides afin de prolonger la durée de vie de l'huile et de protéger les équipements pendant les périodes d'arrêt.

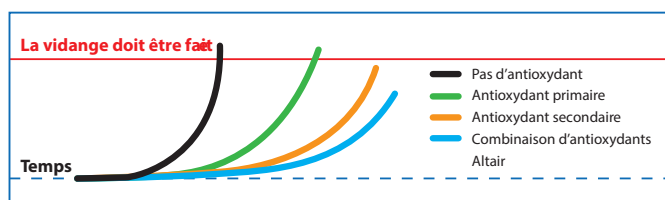



Huile compresseur à Vis	Description	Q.té	Code article	Heures
	FluidTech	5L	6215715900	2000h
		20 L	6215716000	
		209 L	6215716100	
FluidTech Advanced	5 L	1630021082	2000h	
	20 L	1630021085		
	209 L	1630021088		
Rotair Plus	5 L	1630144405	4000h	
	20 L	1630144402		
	209 L	1630144429		
Rotair Food Grade	5 L	1630082100	4000h	
	20 L	1630060500		
	209 L	1630008201		
Rotair Extra	5 L	6215714800	8000h	
	20 L	6215714900		
	209 L	6215715000		

Pièces de rechange « d'origine » et services

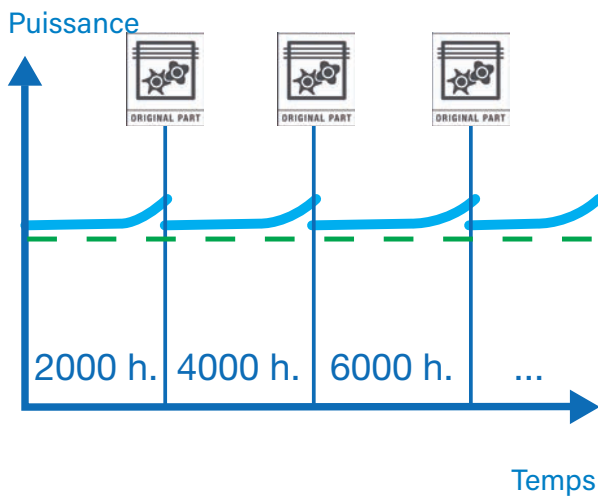

Maintenance avec pièces d'origine & service professionnel

Sans pièces « d'origine » et services

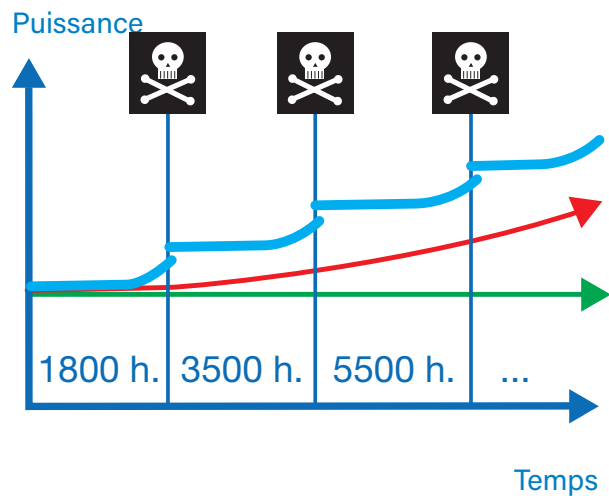

Entretien sans pièces d'origine, assistance non professionnelle ou allongement des intervalles d'entretien

SPINN 2.2 - 5.5 (C40) Depuis Novembre 2009

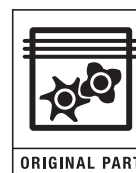

MODÈLE	Numéro de série	Description	Code article	Divers
Spinn 2.2 - 5.5	De > CAI377158	Kit d'entretien A/F - O/F	2200902300	-
		Kit d'entretien A	2200902301	Af-of-Sep-
	De > ITJ011xxx	Kit d'entretien B	2200902394	MPV+ASP.+THERM
Lubrifié	FluidTech			2,5 litres

SPINN 5.5 - 11 (C55) Depuis Mai 2010

MODÈLE	Numéro de série	Description	Code article	Divers
Spinn 5.5 - 7.5 - 11 C55	De > CAI430575 De > ITJ011XXX	Filtre à air	6211473950	-
		Filtre à huile	6211472550	-
		Séparateur	6221372850	-
		Pré-filtre *	2202715000	-
		Kit clapet d'aspiration	2200900961	-
		MPV + Thermo Kit	2901109500	-
Lubrifié	FluidTech			3 litres
CONTENU DU KIT				
Spinn 5.5 - 7.5 - 11		Kit d'entretien A/F - O/F	2200902356	A/F - O/F
		Kit d'entretien « A »	2200902354	A/F - O/F - SEP
		Kit d'entretien « B »	2200902395	MPV+ASP.+THERM
		Kits d'entretien « C »	2200902355	KIT A+B

FORMULA - GENESIS 5.5 - 15 (C55DD - C67) Depuis Mars 2010

MODÈLE	Numéro de série	Description	Code article	Divers
Formula E - Genesis 5.5 - 7.5 - 11kW C55DD	De > ITJ131XXX	Kit d'entretien « A »	2200903266	A/F - O/F + Filtre sécheur
			2200903283	A/F - O/F - Sans sécheur
		Kit d'entretien « B »	2200903267	A/F - O/F + SEP. + Filtre sécheur
			2200902593	A/F - O/F - SEP. Sans sécheur
		Kits d'entretien « C »	2200903281	Avec sécheur
		Kit« B » + Kit Asp. + MPV Therm + Clapet antiretour	2200903270	Sans sécheur
Formula E 15 kW Genesis 15* C67	De > ITJ131XXX	Kit d'entretien « A »	2200903268	A/F - O/F + Filtre sécheur
			2200903284	A/F - O/F + Sans sécheur
		Kit d'entretien « B »	2200903269	A/F - O/F - SEP. + Filtre sécheur
			2200902595	A/F - O/F - SEP. + Sans sécheur
		Kits d'entretien « C »	2200903282	Avec sécheur
		Kit« B » + Kit Asp. + MPV Therm + Clapet antiretour	2200903271	Sans sécheur
Lubrifié	FluidTech			5 litres

FORMULA - GENESIS 18,5- 22KW (C67) Depuis Mars 2019



A partir des numéros de série ITJ131XXX

MODÈLE	Description	Code article	Divers
FORMULA 18,5kW A/ SÉCHEUR A partir des numéros de série ITJ131XXX	Kit d'entretien « A »	2200903272	Filtres à air / filtres à huile / filtres sécheur
	Kit d'entretien « B »	2200903273	KIT "A" + SEP. + Préfiltres à air et Panneau inverseur
	Kits d'entretien « C »	2200903277	KIT "B" + KIT CLAPET ASP. + CLAPET ANTIRETOUR + KIT MPV / THERM. + PURGEUR
FORMULA 18,5kW S/ SÉCHEUR A partir des numéros de série ITJ131XXX	Kit d'entretien « A »	6229030400	Filtres air / huile
	Kit d'entretien « B »	2200903275	KIT "A" + SEP. + Préfiltres à air et Panneau inverseur
	Kits d'entretien « C »	2200903279	KIT "B" + KIT CLAPET ASP. + CLAPET ANTIRETOUR + KIT MPV / THERM. + PURGEUR FORMULA 22 kW A / SÉCHEUR
FORMULA 22kW A/ SÉCHEUR A partir des numéros de série ITJ131XXX	Kit d'entretien « A »	2200903272	Filtres air / huile
	Kit d'entretien « B »	2200903274	KIT "A" + SEP. + Préfiltres à air et Panneau inverseur
	Kits d'entretien « C »	2200903278	KIT "B" + KIT CLAPET ASP. + CLAPET ANTIRETOUR + KIT MPV / THERM. + PURGEUR
FORMULA 22kW S/ SÉCHEUR A partir des numéros de série ITJ131XXX	Kit d'entretien « A »	6229030400	Filtres air / huile
	Kit d'entretien « B »	2200903276	KIT "A" + SEP. + Préfiltres à air et Panneau inverseur
	Kits d'entretien « C »	2200903280	KIT "B" + KIT CLAPET ASP. + CLAPET ANTIRETOUR + KIT MPV / THERM. + PURGEUR

FORMULA - GENESIS 18,5 - 22kW (C67)

Depuis Mars 2018

A partir des numéros de série ITJ131XXX

COURROIES MACHINES A VITESSE FIXE

CV / KW	Bar/psi	50 Hz	
		Code article	Q.té
25 / 18,5	8	6214622300	3
	10	2200660517	3
	13	2200660517	3
30 / 22	8	2200660517	3
	10	6214626500	3
	13	2200660527	3

COURROIES MACHINES A VITESSE VARIABLE

CV / KW	Bar/psi	50 Hz VSD	
		Code article	Q.té
25 / 18,5	8	-	3
	10	2200660523	3
	13	2200660527	3
30 / 22	8	-	3
	10	6214616400	3
	13	6214616400	3

FORMULA 30KW (C80)

MODÈLE	Numéro de série	Description	Code article	Divers
FORMULA 30 kW	De CAI426098 à CAI999999 De ITJ000000 à ITJ076933	Kit d'entretien « A »	6229030400	Filtres air / huile
		Kit d'entretien « B »	2200902714	KIT « A » + SEP. Préfiltres à air
FORMULA 30 kW	De ITJ076934	Kit d'entretien « A »	6229030400	Filtres air / huile
		Kit d'entretien « B »	2200902714	KIT « A » + SEP. + Préfiltres à air

Formula 30 - 75 Vitesse fixe

Depuis 2017

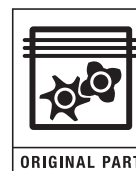

MODÈLE	Numéro de série	Description	Code article	REMARQUE
FORMULA 30	TRD	Kit d'entretien A 2000h	2205722766	Filtres air et huile
		Kit d'entretien B 4000h	2205722767	Filtres séparateur d'huile air / huile / huile
		Fluidtech conf. 20 IT.	6215716000	Contenance 10l
FORMULA 37	TRD	Kit d'entretien A 2000h	2205722766	Filtres air et huile
		Kit d'entretien B 4000h	2205722767	Filtres séparateur d'huile air / huile / huile
		Fluidtech conf. 20 IT.	6215716000	Contenance 10l
FORMULA 38	TRD	Kit d'entretien A 2000h	2205722766	Filtres air et huile
		Kit d'entretien B 4000h	2205722882	Filtres séparateur d'huile air / huile / huile
		Fluidtech conf. 20 IT.	6215716000	Contenance 10l
FORMULA 45	TRD	Kit d'entretien A 2000h	2205722772	Filtres air et huile
		Kit d'entretien B 4000h	2205722773	Filtres séparateur d'huile air / huile / huile
		Fluidtech conf. 20 IT.	6215716000	Contenance 20l
FORMULA 55	TRD	Kit d'entretien A 2000h 55kW	2205722885	Filtres air et huile
		Kit d'entretien B 4000h 55kW	2205722586	Filtres séparateur d'huile air / huile / huile
		Fluidtech conf. 20 IT.	6215716000	Contenance 20l
FORMULA 75	TRD	Kit d'entretien A 2000h	2205722889	Filtres air et huile
		Kit d'entretien B 4000h	2903752501	Filtres séparateur d'huile air / huile / huile
		Fluidtech conf. 20 IT.	6215716000	Contenance 36l

Formula 30 - 75 Vitesse variable

Depuis 2017

MODÈLE	Numéro de série	Description	Code article	REMARQUE
FORMULA 37 IVR	TRD	Kit d'entretien A 2000h	2205722766	Filtres air et huile
		Kit d'entretien B 4000h	2205722767	Filtres séparateur d'huile air / huile / huile
		Fluidtech conf. 20 IT.	6215716000	Contenance 10l
FORMULA 45 IVR	TRD	Kit d'entretien A 2000h	2205722772	Filtres air et huile
		Kit d'entretien B 4000h	2205722773	Filtres séparateur d'huile air / huile / huile
		Fluidtech conf. 20 IT.	6215716000	Contenance 10l
FORMULA 55 IVR	TRD	Kit d'entretien A 2000h 55kW IVR	2205722885	Filtres air et huile
		Kit d'entretien B 4000h 55kW IVR	2205722886	Filtres séparateur d'huile air / huile / huile
		Fluidtech conf. 20 IT.	6215716000	Contenance 10l
FORMULA 75 IVR	TRD	Kit d'entretien 2000h IVR	2205722889	Filtres air et huile
		Kit d'entretien B 4000h IVR	2205722890	Filtres séparateur d'huile air / huile / huile
		Fluidtech conf. 20 IT.	6215716000	Contenance 20l

ELÉMENTS FILTRANTS



Code article	Eléments filtrants de ligne
2258293501	Elément filtrant pour FP - 1
2258293502	Elément filtrant pour FP - 2
2258293503	Elément filtrant pour FP - 3
2258293504	Elément filtrant pour FP - 4
2258293505	Elément filtrant pour FP - 5
2258293506	Elément filtrant pour FP - 6
2258293507	Elément filtrant pour FP - 7
2258293508	Elément filtrant pour FP - 8
2258293509	Elément filtrant pour FP - 9
2258293510	Elément filtrant pour FP - 10
2258293511	Elément filtrant pour FP - 11
2258293512	Elément filtrant pour FP - 12
2258293513	Elément filtrant pour FP - 13
2258293514	Elément filtrant pour FP - 14
2258293515	Elément filtrant pour FP - 15
2258293516	Elément filtrant pour FP - 16
2258293517	Elément filtrant pour FP - 17
2258293518	Elément filtrant pour FP - 18
2258293601	Elément filtrant pour FG / FS - 1
2258293602	Elément filtrant pour FG / FS - 2
2258293603	Elément filtrant pour FG / FS - 3
2258293604	Elément filtrant pour FG / FS - 4
2258293605	Elément filtrant pour FG / FS - 5
2258293606	Elément filtrant pour FG / FS - 6
2258293607	Elément filtrant pour FG / FS - 7
2258293608	Elément filtrant pour FG / FS - 8
2258293609	Elément filtrant pour FG / FS - 9
2258293610	Elément filtrant pour FG / FS - 10
2258293611	Elément filtrant pour FG / FS - 11
2258293612	Elément filtrant pour FG / FS - 12
2258293613	Elément filtrant pour FG / FS - 13
2258293614	Elément filtrant pour FG / FS - 14
2258293615	Elément filtrant pour FG / FS - 15
2258293616	Elément filtrant pour FG / FS - 16
2258293617	Elément filtrant pour FG / FS - 17
2258293618	Elément filtrant pour FG / FS - 18

Code article	Eléments filtrants de ligne
2258293701	Elément filtrant pour FC / FD - 1
2258293702	Elément filtrant pour FC / FD - 2
2258293703	Elément filtrant pour FC / FD - 3
2258293704	Elément filtrant pour FC / FD - 4
2258293705	Elément filtrant pour FC / FD - 5
2258293706	Elément filtrant pour FC / FD - 6
2258293707	Elément filtrant pour FC / FD - 7
2258293708	Elément filtrant pour FC / FD - 8
2258293709	Elément filtrant pour FC / FD - 9
2258293710	Elément filtrant pour FC / FD - 10
2258293711	Elément filtrant pour FC / FD - 11
2258293712	Elément filtrant pour FC / FD - 12
2258293713	Elément filtrant pour FC / FD - 13
2258293714	Elément filtrant pour FC / FD - 14
2258293715	Elément filtrant pour FC / FD - 15
2258293716	Elément filtrant pour FC / FD - 16
2258293717	Elément filtrant pour FC / FD - 17
2258293718	Elément filtrant pour FC / FD - 18
2258293801	Elément filtrant pour FV - 1
2258293802	Elément filtrant pour FV - 2
2258293803	Elément filtrant pour FV - 3
2258293804	Elément filtrant pour FV - 4
2258293805	Elément filtrant pour FV - 5
2258293806	Elément filtrant pour FV - 6
2258293807	Elément filtrant pour FV - 7
2258293808	Elément filtrant pour FV - 8
2258293809	Elément filtrant pour FV - 9
2258293810	Elément filtrant pour FV - 10
2258293811	Elément filtrant pour FV - 11
2258293812	Elément filtrant pour FV - 12
2258293813	Elément filtrant pour FV - 13
2258293814	Elément filtrant pour FV - 14
2258293815	Elément filtrant pour FV - 15
2258293816	Elément filtrant pour FV - 16
2258293817	Elément filtrant pour FV - 17
2258293818	Elément filtrant pour FV - 18



Accès facile et abordable aux informations sur l'état des compresseurs

Ayez accès à des informations précieuses sur l'état des équipements

Grâce à la pince ICONS, des capacités de surveillance sont désormais disponibles pour les compresseurs jusqu'à 30 kW.

En vous indiquant l'état de service de votre équipement, ICONS facilite le respect des délais.

En connectant la pince ICONS à votre installation, vous bénéficiez d'une visibilité totale, quel que soit le type ou la marque de l'équipement.

C'est tout simplement la meilleure façon de garantir la fiabilité de votre installation d'air comprimé.

Comment cela fonctionne-t-il ?

Une fois fixée, la pince ICONS est alimentée par la machine. Pas besoin de câbles ni de piles !

En détectant la consommation électrique du compresseur, la pince enregistre ses heures de fonctionnement et son état de charge/décharge.

Ils peuvent être consultés sur la plateforme conviviale ICONS.



3 étapes simples

1 ère ÉTAPE

Cliquez sur la pince ICONS autour de l'une des phases d'entrée de votre compresseur.

2 ème ÉTAPE

Scannez le code QR avec votre smartphone ou votre tablette et enregistrez-vous.

3 ème ÉTAPE

Ouvrez la plateforme ICONS et commencez à contrôler votre équipement.

<https://portal.connectivityicons.com>



Tirez le meilleur profit de votre compresseur à piston

Laissez notre application vous guider à travers les opérations critiques nécessaires pour votre compresseur à piston. Vous souhaitez que votre compresseur à piston fonctionne de manière optimale ?

Vous souhaitez être informé et formé sur l'entretien et le suivi de la garantie ? Vous souhaitez être informé des développements et des offres à venir ?

AirTube a été développé pour être votre assistant personnel lorsqu'il s'agit de :

- ▶ E-Service : Tutoriel vidéo pratiquesur l'installation et la maintenance
- ▶ Applications : Découvrez tout ce que vous pouvez faire avec votre compresseur
- ▶ Documentation : Manuels d'utilisation et documents techniques toujours à portée de main
- ▶ Dépannage et achat en ligne : Trouvez nos partenaires agréés prêts à vous aider dans le diagnostic et dans le processus d'achat



AIR TUBE

ABAC France

2 rue Marie Sklodowska - 95150 Taverny
WWW.ABACAIRCOMPRESSORS.COM/FR

©ABAC 2024

LE CONTENU DE CETTE PUBLICATION EST LA PROPRIÉTÉ DE L'ÉDITEUR ET NE PEUT ÊTRE REPRODUIT (MÊME PARTIELLEMENT) SANS AUTORISATION ÉCRITE PRÉALABLE. TOUTES LES PRÉCAUTIONS ONT ÉTÉ PRISES POUR ASSURER L'EXACTITUDE DES INFORMATIONS CONTENUES DANS CETTE PUBLICATION MAIS AUCUNE RESPONSABILITÉ NE PEUT ÊTRE ACCEPTÉE POUR TOUTE PERTE OU DOMMAGE DIRECT, INDIRECT OU CONSÉCUTIF DÉCOULANT DE L'UTILISATION DES INFORMATIONS CONTENUES DANS CETTE PUBLICATION.

CERTAINES IMAGES SONT UTILISÉES SOUS LICENCE DE SHUTTERSTOCK.COM.

